



-  www.symfrance.fr
-  www.symmotos.ch
-  www.symscooters.nl
-  www.sym.pt
-  www.sym.be

**OWNER'S MANUAL
MANUEL D'UTILISATION
BEDIENUNGSANLEITUNG
GEBRUIKERSHANDLEIDING
MANUAL DO UTILISADOR**

**AE05WA-EU/NL SERIES
AE12WB-EU SERIES**



50 / 125i



1. CONTENTS

1. Contents	1
2. Control location	3
3. Before riding	4
4. Safe riding	4
5. Driving	5
6. Use genuine spare parts	5
7. Use of each component	6
Gauges	6
Operation of ignition switch	8
Operation of steering handle lock switch	8
Operation of seat open switch	8
Use of buttons	8
Storage box.....	10
Safety helmet hook	11
Fuel tank cap	11
Brake	11
8. Important points and cautions for starting engine	12
9. The best way to drive off	13
The control of throttle valve handle	13
Parking method	13
10. Inspection and maintenance before riding	14
Routine inspection	14
Engine oil inspection and change	14
Fuel inspection.....	15
Transmission oil inspection and change.....	15
Inspection and adjustment of brake free play	16
Disc brake inspection (depending on models)	17
Throttle valve handle clearance adjustment	18
Inspection and maintenance of battery	18
Tire inspection	19
Steering handle front shock absorbers inspection	19
Checking and changing fuses	20
Checking the turn signal lights and horn	20
Checking the front and rear lights	20
Checking the brake light	20

1.CONTENTS

Checking for fuel leakage	21
Checking the lubrication of body's various mechanisms	21
Checking the spark plug	21
Checking the air cleaner	21
11. When there is an abnormal condition or a trouble	22
Diagnosis when engine does not start	22
12. Suggestions on engine fuel	22
13. Transmission oil	22
14. Cautions for riding motorcycle	23
15. Periodical maintenance schedule.....	24
16. Specification	25

2.CONTROL LOCATION

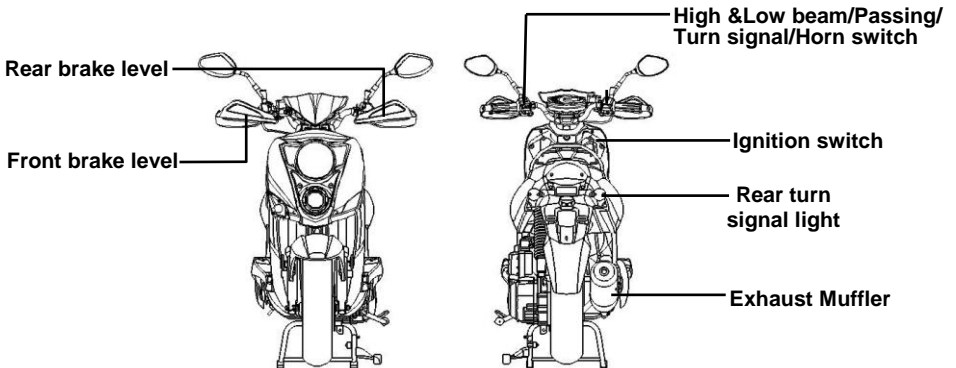
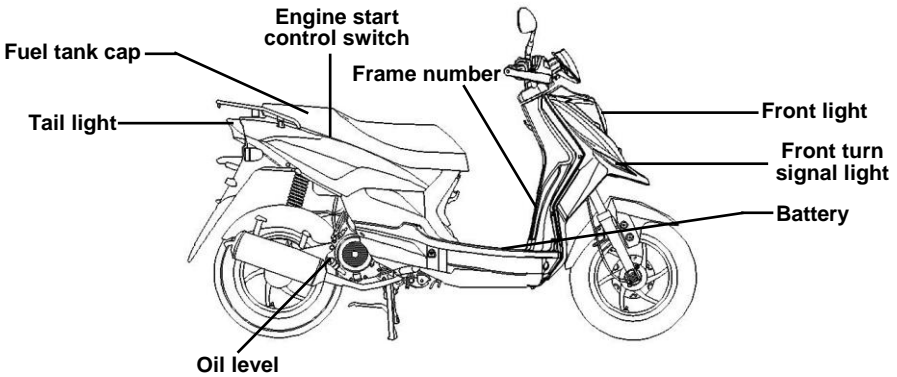
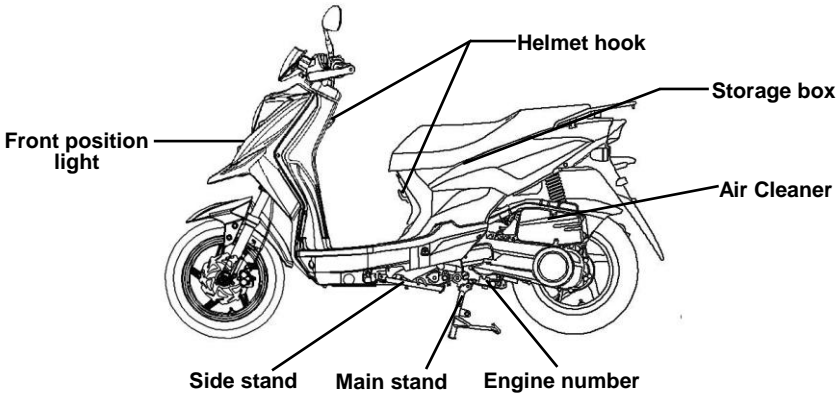

3. BEFORE RIDING

This manual describes the correct usage of this motorcycle including safety riding, simple inspection methods and so on.

For a more comfortable and safety riding, please read this manual carefully.

For your benefit, please ask your SANYANG dealer the operating manual and carefully read the following:

- Correct use of the motorcycle.
- Pre-delivery inspection and maintenance.

Thank you very much for your patronage

In order to maximize your motorcycle's performance, a periodical inspection and maintenance should be completely carried out.

We recommend that after riding your new motorcycle for the first 300 kilometers, you should take your motorcycle to the original dealer for an initial inspection, and to have your motorcycle inspected periodically every 1000 kilometers thereafter.

- In case the motorcycle's specifications and construction are modified and different from the photos and diagrams on the owner's manual / catalogues, the specifications and construction of the actual motorcycle shall prevail.

4. SAFE RIDING

It is very important to be relaxed and clothe properly when driving, observe traffic regulations, do not rush, always drive carefully and relaxed.

Usually, most people would ride their newly bought motorcycle very carefully, but after they became familiar with their motorcycles, they tended to become reckless which may result in an accident.



To remind you:

- Please wear a safety helmet, and properly tighten the chin belt when riding a motorcycle.
- Clothes with open or loose cuffs may be blown by wind and cause the cuffs to get caught on the steering handle and thus affects riding safety.
- So, put on clothes with tight sleeves.
- Hold the steering handle by both hands when riding. Never ride with only one hand.
- Observe the speed limit.
- Wear suitable low-heel shoes.
- **Perform periodical maintenance and inspection in accordance with the schedule.**

⚠ WARNING!!

- To avoid getting burned by exhaust pipe when taking a passenger. Make sure your passenger has put his/her feet on the pedals.
- After running, the exhaust pipe is very hot, be careful not to get burned when conducting an inspection or maintenance.
- After running, the exhaust pipe is very hot, select a suitable location to park your motorcycle to avoid others getting burned by the exhaust pipe.



CAUTION:

Modified motorcycle will affect its structure or performance, and cause poor engine operation or exhaust noise, which will result in shortening the motorcycle's service life.

Besides, modification is illegal and does not conform to the original design and specifications.

A modified motorcycle will not be covered by warranty; therefore, do not modify your motorcycle at will.

5.DRIVING

- **Keep the related parts of your body such as arms, palms, lumbar, and toes relax and ride with the most comfortable posture in order to be able to react quickly whenever it is necessary.**
- Rider's posture will greatly affect riding safety. Always keep your body's gravity in the center of the saddle, if your body's gravity is on the rear part of saddle, the front wheel load will be reduced, and this will cause the steering handle shaking. It is dangerous to ride a motorcycle with an unstable handle.
- It will be much easier to make a turn if rider inclines his body inward when turning. On the other hand, the rider will feel unstable if his body and the motorcycle do not incline.
- The motorcycle is hard to control on a bumpy, unlevelled, unpaved road, try to know the road conditions in advance, slow down and use your shoulder's force to control the handle.
- Suggestion: Do not load objects on the front pedals unnecessarily, to avoid affecting the riding safety and the operation of steering handle.

CAUTION:

The rider's feeling on the handle is slightly different with a load or without a load. Overload may cause the handle to swing and affects the riding safety. Therefore, do not overload your motorcycle.

CAUTION:

- Do not place flammable materials such as rags between the body side cover and engine to avoid components damaging by fire.
- Do not load objects on areas not specified for loading to avoid damage.

SUGGESTION

To maximize the motorcycle's performance and prolong its service life:
The first month or first 1000km is the wear- in period for the engine and components.

6. USE GENUINE SPARE PARTS

In order to maintain the scooter's best performance, each part's quality, material, and machined precision must conform with the design requirements. **"SYM Genuine Spare Parts"** were made from the same high quality materials used for the original scooter. No parts would be sold to the market until they could meet the designed specifications through sophisticated engineering and stringent quality control. Therefore, it is necessary to purchase **"SYM Genuine Spare Parts"** from **"SYM Authorized Dealers or Franchised Dealers"** when replacing spare parts. If you buy cheap, or fake substitute parts from the market, no guarantee can be provided either for the quality or durability. Also, it may result in unexpected troubles and lower the scooter's performance.

- Always use **SYM Genuine Spare Parts** to keep your motorcycles pure blood and to ensure its long service life.

7.USE OF EACH COMPONENT

(The following is SYM 4 stroke air-cooling 125c.c. scooter's basic operation, and they could vary from different individual models. Please consult the end of this manual.)

§GAUGES §

The panel figure for speedometer may vary from model to model, but the location usually are the same.

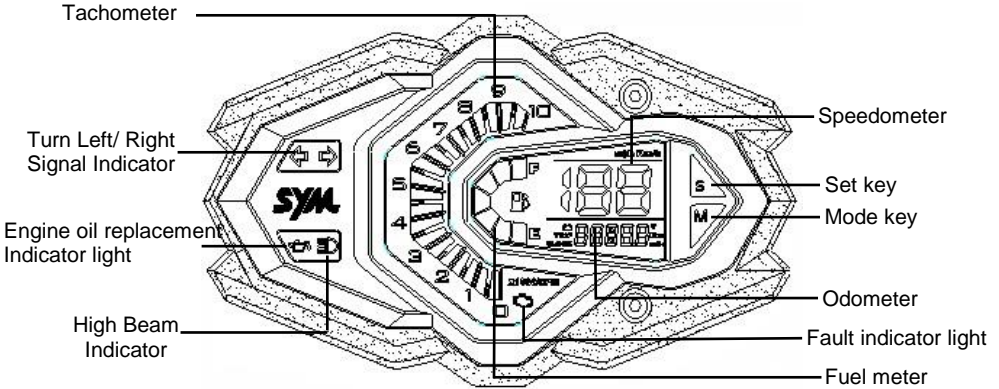

⚠ CAUTION:

Do not wipe plastic components, e.g. instrument panel, headlight, with organic solvents such as gasoline...etc to avoid damaging these components.

- **Speedometer:**
Indicates driving speed.
- **Tachometer:**
Indicates engine rpm.
- **Odometer :**
Indicates total accumulated distance traveled.
- **High Beam Indicator:**
This indicator comes on with high beam headlight is turned on.
- **Turn (left/right) Signal Indicator:**
The left or right Indicator will be flashing according to the operated directions of turn signal light switch when it is turned on.
- **Fuel Meter:**
The fuel meter shows how much fuel remains in the tank.
- **Engine Oil replacement Indicator Light:**
When this indicator light flashes display, alert users to change the engine oil.
- **Fault indicator light:**
If there is something wrong with the ECS, the warning light will light all the time.
- **Speedometer setting:**
 - 1-1).Short mileage display (TRIP)
Cleaning mode: Pressing "S" button for 2 ± 0.5 seconds at the TRIP display status, trip meter may reset to zero (0.0) and re-calculation.
Switching mode: Press "M" button for 0.5 ± 0.25 seconds at the TRIP display status, switch to ODO display.
 - 1-2).Long mileage display (ODO: odometer)
Switching mode: Press "M" button for 0.5 ± 0.25 seconds at the TOTAL display status, switch to TRIP display.

*Ignition off then starting engine and keeping the TRIP display status. After switch off then starting it will return to ODO display.

2).Voltage display: It shows that the current average voltage value for the battery

3).CLOCK SET:

3-1).Entrance mode: press “M” button for 2 ± 0.5 seconds at the “clock” mode. Then enter into time setting mode status, it can adjust “hour”.

3-2).Quit mode: In setting mode, keep no any touch button for 30 ± 1 seconds, or press “M” button in single digits of setting minute.

3-3).Setting mode: short press “M” button for 0.5 ± 0.25 second. “hour” \rightarrow tens digit of “minute” \rightarrow single digits of “minute” \rightarrow quit.

3-3-1).In setting “hour” mode, short press “S” button for 0.5 ± 0.25 second then figure add one. For example:

1 \rightarrow 2 \rightarrow ... \rightarrow 11 \rightarrow 12 \rightarrow 1

3-3-2).In setting “minute” mode, short press “S” button for 0.5 ± 0.25 second then figure add one. For example: 1 \rightarrow 2 \rightarrow ... \rightarrow 11 \rightarrow 12 \rightarrow 1

3-3-3).In setting single digit of “minute” mode, short press “S” button for 0.5 ± 0.25 second then figure add one. For example: 0 \rightarrow 1 \rightarrow 2... \rightarrow 8 \rightarrow 9 \rightarrow 0

- **The oil indicator:**

The engine oil indicator lamp always keeps on every cumulative 1000 km.

When the engine oil indicator lamp always being on, press "SET" button more than 2 ± 0.25 seconds in the "ODO" mode, then the engine oil indicator lamp will go out.

OPERATION OF IGNITION SWITCH §



“ON” position:

- Engine can be started in this position.
- Ignition switch key cannot be removed.



“OFF” position:

- Engine is shut off and cannot be started in this position.
- Ignition switch key can be removed.

OPERATION OF STEERING HANDLE LOCK SWITCH §



“Steering handle lock” position

- Turn the steering handle to left and insert the key into, press ignition switch key clockwise and then lightly turn it to left to the “lock” position.
- The steering handle is locked in this position.
- Ignition switch key can be removed.
- When unlocking, simply turn the key from the “LOCK” position to the “OFF” position.

IGNITION SWITCH



⚠ CAUTION:

- Make sure to take the key away with you before you lock your seat.

OPERATION OF SEAT OPEN SWITCH§



“Fill gasoline lock” position

- Inserted the ignition switch key in the main switch lock.
- Turn the ignition switch key to the “fill gasoline” position counter-clockwise.
- Then, the seat will be open. You can fill gasoline in the fuel tank.

⚠ CAUTION:

- Never operate the ignition switch key when the motorcycle is running. To turn the ignition switch to “OFF” and “LOCK” position will shut off the electrical system and that may result in a dangerous accident. Therefore, the ignition switch can only be turned off after the motorcycle has been completely stopped.
- Always remove the key and be sure to take the key away with you after locking the steering handle before leaving your motorcycle.
- If ignition switch remains in the “ON” position for a prolonged period after the engine has been stopped, the battery’s capacity will be reduced and this may affect the engine’s start ability.
- Make sure to take the key away with you before you lock your seat.

USE OF BUTTONS §

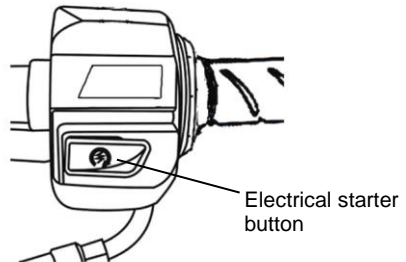
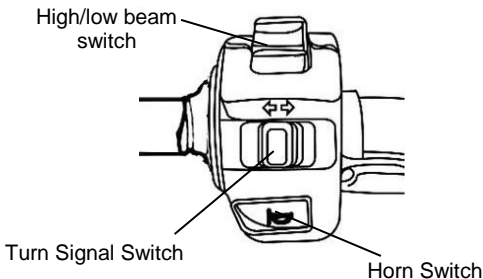

- **Engine stop switch**



When the ignition switch key is turned to this position, press the electrical starter button, the engine can be started.



When the ignition switch key is turned to this position, press the electrical starter button, the engine can not be started.

- **Electrical starter button**



This is a starting motor button (switch) for engine starting.

With the main switch “on”, press this button while holding the front or rear brake lever will start the engine.

⚠ CAUTION:

- Release this button immediately after engine has been started, and never press the button again to avoid damaging the engine.
- This mechanism is a safety design. The engine can only be started after the front or rear brake lever (pedal) has been applied.
- Do not use light system. Turn headlight and turn signal light to the “off” position when the engine is being started.

- **High/low beam switch**

This is the high and low beam of headlight switching switch. Press this switch to switch between high and beams.



This is for high beam.



This is for low beam.(please turn to low beam riding in city.)

- Engine start control switch

The switch button position is under seat.

“ON” position: Engine is locked and cannot be started engine in this position.

“OFF” position: When the ignition switch is “on” position, the start control switch is “off” position, press electrical starter button while holding the front or rear brake lever will start the engine.

Engine start control switch

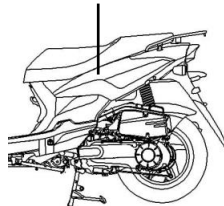

- Horn Switch



Press this button down when ignition switch is in the “ON” position, the horn will sound.

- Turn Signal Switch

Turn signal lights are used when turning left/right or changing lane.

Turn ignition switch to the “ON” position, and slide the turn signal switch to left or right. Then, the turn signal lights will flash.

To release, simply return the turn signal light button to the original position.



Right-side turn signal light flashing means you intend to make a right turn.



Left-side turn signal light flashing means you intend to make a left turn.

§STORAGE BOX§

- This box is located under the seat.
- Maximum load capacity:5kg.
- Do not store valuables in the box.
- Make sure that the seat has been locked completely after it was pressed down.
- Take out valuables before washing to avoid wetting these objects.
- Do not place thermal sensitive objects in the box because of engine’s heat and high temperature.

Storage box

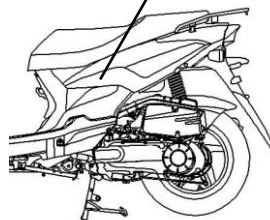

§SAFETY HELMET HOOK§

- Stop the motorcycle, and hook the safety helmet chin belt the hook.

⚠ CAUTION:

- Do not hang the safety helmet onto this hook when riding to avoid damaging motorcycle and losing safety helmet’s function.

Hook

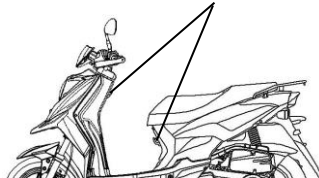

§FUEL TANK CAPS

1. Insert the key into the main switch and open the seat, and turn the fuel cap anticlockwise, then the cap can be removed.
2. Do not fill above the fuel upper limit when refueling.
3. Align the “△” mark on the cap with the “△” mark on the fuel tank, then turn the fuel cap clockwise and lock the seat.

⚠ CAUTION:

- Main stand should be put down on the ground, engine should be shut off and flames should be strictly prohibited to ensure safety when refueling.
- Do not fill above fuel upper limit when refueling. Otherwise, fuel will flow out through a hole on the cap that may damage the body's painting, in serious cases; it may cause a fire to burn down the motorcycle.
- Make sure the cap has been tightened properly.

§BRAKES

Pull the right brake lever to operate the front brake.

Pull the left brake lever to operate the front and rear brake simultaneously (CBS model).

- Avoid unnecessary sudden braking.
- Use front and rear wheel brakes simultaneously when braking.
- Avoid brake continuously for a long period of time because that may overheat the brakes and reduce its braking efficiency.
- Slow down and brake early when riding in rainy days on slippery roads. Never apply the brakes suddenly to prevent skidding and falling.
- Using only the front brake increases the risk of falling because the motorcycle is tend to pulled to one side.

《Engine Brake》

- Return the throttle valve handle back to its original position, and apply engine brake.
- It is necessary to apply brake both for front wheel and for rear wheel intermittently when riding on a long or stiff slope.

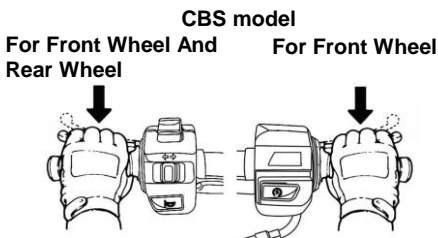

CBS group

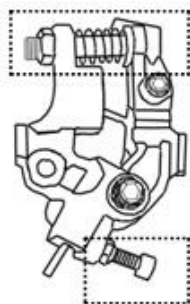

⚠ CAUTION:

- Do not adjust these bolts if there is no special status.
- If you need some adjustment, you must go to SYM authorized shop to adjust.

8.IMPORTANT POINTS AND CAUTIONS FOR STARTING ENGINE

CAUTION:

- Please check the oil and fuel volume are adequate or not before starting the engine.
- To start the engine the main parking stand must be firmly on the ground and the brake is applied on the rear wheel to prevent the motorcycle from moving forward suddenly.

- 1.Turn ignition switch key to the "ON" position.
- 2.Apply hand(foot) rear wheel brake.
- 3.Do not accelerate, press starter button when the brake is applied.

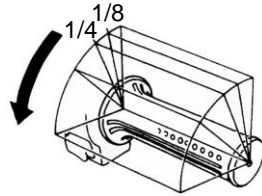
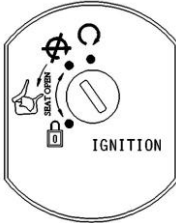

[We care for you! Before drive off, keep the hand brake applied on the rear wheel.]

CAUTION:

- If engine cannot be started after press the kick starter arm for 3~5 times, turn the throttle valve handle 1/8~1/4 turns, and then press the kick starter arm again for an ease start.
- In order to avoid damaging the starter motor, please do not press the starter button continuously over 15 seconds.
- If engine still cannot be started after pressing starter button over 15 times, stop and wait for 10 seconds before start it again.
- It is harder to get the engine started after the motorcycle has been left idle for a long time or after refueling only after the fuel has been depleted. Then, it is necessary to press starting lever or starter button several times, and keep the throttle valve handle at the close position to start the engine.
- It may need several minutes to warm up engine if it is a cold start.
- Exhaust contains harmful gases (CO), therefore please start the engine at a well ventilated place.

9.THE BEST WAY TO DRIVE OFF

- turn on the turn signal light before moving, and make sure no vehicle is coming from behind. Then, drive off.

§THE CONTROL OF THROTTLE VALVE HANDLE §

Acceleration : To increase speed. When riding on an inclined road, turn the throttle valve handle slowly to allow the engine to output its power.

Deceleration : To decrease speed.

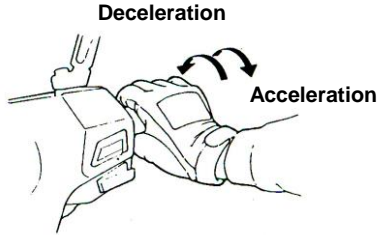

§PARKING METHOD §

- when approaching the parking lot:
 1. Turn on the turn signal light early, and pay attention to the vehicles in front, from rear, left and right, then take the inner lane and approach slowly.
 2. Return the throttle valve handle back to its original position, and apply brakes in advance. (Brake light comes on when braking to warn drivers of vehicles behind.)
- **When stop completely:**
 3. Press the turn signal switch back to its original position, and turn the ignition switch key to the "OFF" position to shut off the engine.
 4. Get off the motorcycle from left side after the engine has been stopped, and select a parking place where the motorcycle will not interfere with traffic and the ground is level, then put down motorcycle's main parking stand.
 5. Hold the steering handle with your left hand, and hold down the front end of saddle or hold the parking handle on the lower-left side of saddle with your right hand.
 6. Press the main parking stand with your right foot, put down the main parking stand firmly on the ground.

To remind you: Lock the steering handle and remove the key after parking to prevent the motorcycle from being stolen.

CAUTION:

- Park your motorcycle at a safe place where it will not interfere with traffic.

10.INSPECTION AND MAINTENANCE BEFORE RIDING

(Please refer to the components location diagram for the following components.)

ROUTINE INSPECTION §

Check Items		Check Key Points
Engine Oil		Is there enough engine oil?
Fuel		Is it enough? Is it Octane 90 or above
Brake	Front	Braking condition? (Brake lever free play: 10~20mm)
	Rear	Braking condition? (Brake lever free play: 10~20mm)
Tires	Front	Is tire pressure normal? (Standard: 1.75kg/cm ²)
	Rear	Is tire pressure normal? (Standard: 2.0 kg/cm ² for 1 person, 2.25 kg/cm ² for 2 persons)
Steering Handle		Does the handle vibrate abnormally or is difficult to turn?
Speedometer, lights, and rearview mirror		Is it operated properly? Do lights come on? Can it be seen clearly from behind?
Tightness of Main Components		Are screws, nuts loosen?
Abnormal Points		Do the previous troubles still exist?



CAUTION:

- If any problem founded during routine inspection, correct the problem before using the motorcycle again, have your motorcycle checked and repaired by the “**dealer or authorized service personnel**” if necessary.

ENGINE OIL INSPECTION AND CHANGE §

INSPECTION:

1. Use the main parking stand to support the motorcycle on a level ground, remove the dipstick after engine stopped for 3~5 minutes. Wipe oil off the dipstick and then insert it into the guide tube again (Do not rotate it.)
 2. Remove the dipstick and check whether oil level is in between the upper and lower marks.
- Add oil to upper limit if oil is under the lower limit. (Check cylinder, crankcase...etc for leakage.)

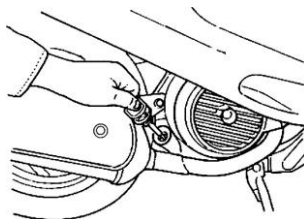

OIL CHANGE:

- Change engine oil after the first 300km, and change the engine oil every 1000km thereafter.
- In order to maintain the engine's maximum performance, check whether the engine oil is enough every 500km. Add oil to upper limit if the engine oil has been found to be inadequate.
- Engine Oil : Use SL/CFSAE 10W-30 grade or better engine oil. Otherwise, damage will not be covered by warranty.
- Oil Capacity : 50cc : 0.80 L(0.70 L for routine change)
125cc : 0.95 L(0.80 L for routine change).
- Use SAE 5W-40 when outside temperature is below 0°C.

【Oil Filter Cleaning】

The oil filter nut assembly of the element, and remove the element. Remove the foreign materials from the element by using a gasoline or air spraying gun.

⚠ WARNING:

- Oil level will not be correct when checking the oil level with the motorcycle parked on an unlevelled ground or immediately after the engine stopped.
- Engine and exhaust pipe are hot right after engine stopped. Pay special attention not to get burned when checking or replacing engine oil.
- If the oil lever approaches lower limit again after refilled, check the engine for leaks and refill it again.
- Keep away from spark and flames when refilling the oil.

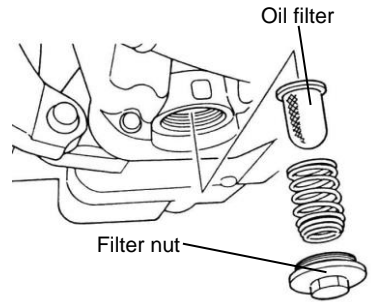
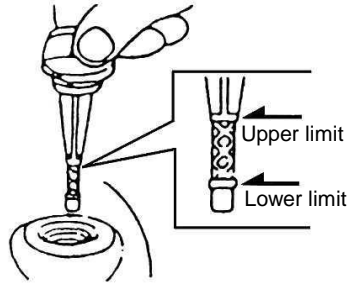

§FUEL INSPECTIONS

- Turn main switch key to "ON" position, and check fuel gauge's needle range to make sure there is enough amount of fuel in the fuel tank.
- This motorcycle's engine is designed for using the unleaded fuel of Octane 90 or above.
- Firmly secure the main stand on the ground, shut off the engine and keep flames away from the motorcycle when refueling.
- Do not fill above fuel upper limit lever when refueling.
- Make sure the fuel tank cap had been tighten properly.

§TRANSMISSION OIL INSPECTION AND CHANGES

INSPECTION:

- Use the main stand to support the motorcycle on a level ground, after the engine stops, wait for 3~5 minutes. Remove the transmission oil infusion bolt, put a measuring glass under the drain bolt, and remove the drain bolt. Let the oil flows into measuring glass and check for decreased or not. 50cc : (at disassembly : 110c.c./at change: 100c.c.). 125cc (at disassembly:180c.c./at change: 170c.c.).
- OIL REPLACEMENT:
- stop the engine and use the main stand to support your motorcycle on a lever ground. Remove the infusion bolt and drain bolt, drain out the oil.
- Install the drain bolt and tighten it. Fill new transmission oil(170c.c.), and install the infusion bolt and tighten it. (Make sure that bolts are tightened and check that there's no leakage.)
- Recommend Oil: Genuine SYM HYPOLD GEAR OIL (SAE 85W-140).

INSPECTION AND ADJUSTMENT OF BRAKE FREE PLAY§

INSPECTION: (Brake lever free play must be checked with the engine shut off.)

- Brake lever and pedal free play for front and rear wheels.
- ◆ If checking the hand-braking lever for front wheels, its free play (the stroke of hand-braking lever from no braking to initial braking) should be 10~20mm. It is abnormal if the feel is spongy when holding the hand-braking lever forcefully.

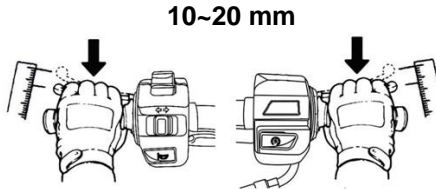

Rear Wheel hand-brake type

Adjustment: (Drum type)

- The indentation of brake adjustment nut must be aligned with the pin. (see below figure)

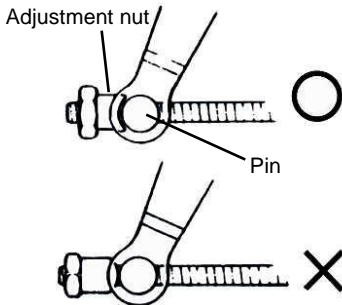

⚠ CAUTION:

When free play is between 10~20 mm, check brake indicators of front and rear wheels. If the arrow on the brake arm aligned with the “△” marked on the brake disk, that means the brake lining has been excessively worn, and must be replaced immediately.

- Turn the adjustment nut on brake arm of front and rear wheels to adjust the free play of hand-brake lever.
- Hold the hand-brake levers after adjusting with both hands until there is effective brake feeling.
- Measure the free play with a ruler.

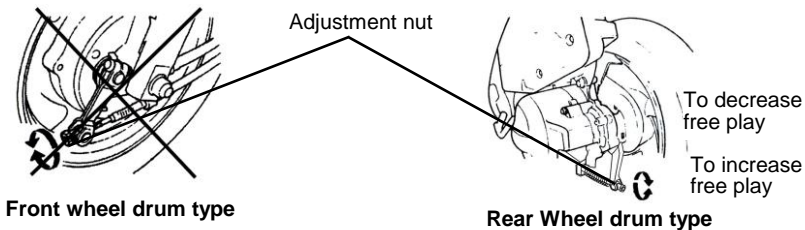

DISK BRAKE INSPECTIONS

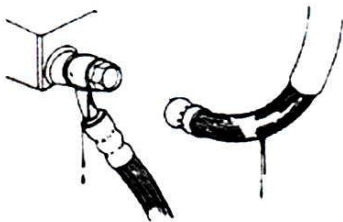

(leak, damaged, looseness of brake line)

• Visual check brake lines for leakage, or damage, check brake lines connections for looseness using a wrench or similar tool, and check whether steering handle vibration in driving, or any parts' interference may have damage the brake lines. If so, bring your motorcycle to your SANYANG dealer for repairing or service.

⚠ CAUTION:

- Please drive your motorcycle on a dry road surface slowly and operate front and rear brakes in order to find out if there is any malfunction so as to ensure the motorcycle is at optimum condition and safe ride.

(Checking front brake lining)

- check the brake from behind the brake caliper. The brake pad must be replaced with new lining when the brake pad wear limit reaches the brake disk.

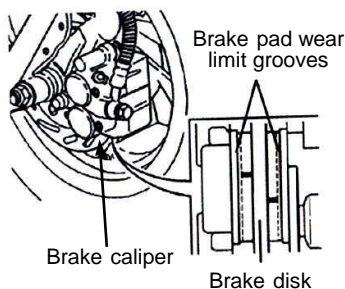

(Replenishment of front wheel brake fluid)

1. Loosen the screws and remove the master cylinder cover.
2. Wipe clean foreign materials, dirt around the reservoir, being careful not to let foreign materials fall into the reservoir.
3. Remove the diaphragm plate and the diaphragm.
4. Add brake fluid to upper lever.
5. Install the diaphragm plate and the diaphragm, and install the master cylinder cover.
5. please note the diaphragm direction, and do not let foreign materials fall into the reservoir. And tighten the master cylinder cover securely.

(Checking oil quantity in brake oil reservoir)

- Park the motorcycle on a level ground, and check if fluid level is under the "LOWER" mark. Recommended Brake Fluid: WELL RUN BRAKE OIL (DOT 3).

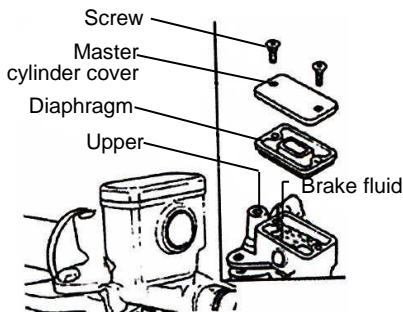
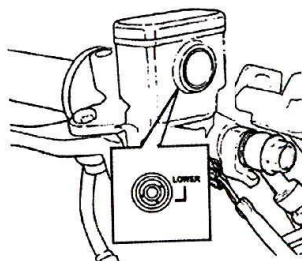

⚠ CAUTION:

- TO prevent chemical reaction, please do not use brake fluids other than those recommended.
- Do not fill above the upper limit when adding brake fluid and avoid dropping on painting or plastic components to prevent damage.

§ THROTTLE VALVE HANDLE CLEARANCE ADJUSTMENT §

- Correct clearance allows throttle valve handle to rotate 2~6mm.
- Loosen the lock nut first, then turn the adjust nut to adjust. Tighten the lock nut securely when finished.

Check Items:

1. Check throttle valve cable to see if it can be moved smoothly from a closed position to a wide open position.
2. Rotate steering handle from side to side to check if the throttle valve cable is interfered.
3. Check to see if the throttle valve cable is obstructed by other cables preventing it from being operated smoothly.

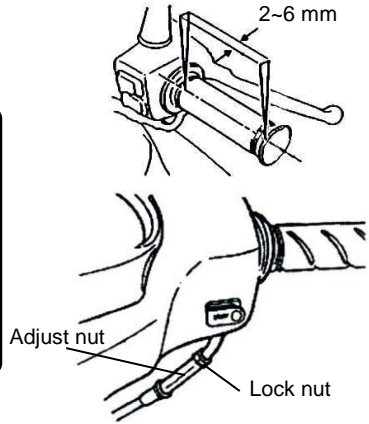

§ INSPECTION AND MAINTENANCE OF BATTERY §

- The motorcycle is equipped with a maintenance-free type battery, so it is unnecessary to check and add electrolyte. Have your motorcycle checked by SYM Authorized Dealer should any abnormality is found.

(Cleaning of battery terminals)

- Remove the battery terminals and clean if there are dirt and corrosion on them.
- Battery removal procedures are as follows:
Turn ignition switch key to the "OFF" position, then remove negative cable screw firstly and disconnect the negative cable. Then, remove positive cable screw and positive cable.

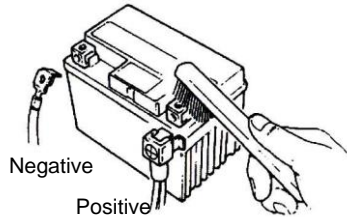

⚠ CAUTION:

- Clean the battery posts with warm water if the posts are eroded and have some white powders on them.
- If there is an obvious erosion on the terminals, disconnect the cables, and then clean the erosion off with a steel brush or a piece of sandpaper.
- Install battery cable after cleaning and apply a thin coat of grease on the terminals.
- Install battery in reverse order of removal.

- The motorcycle is equipped with a maintenance-free type battery, so it is unnecessary to check and add electrolyte. Have your motorcycle checked by SYM Authorized Dealer should any abnormality is found.

⚠ CAUTION:

- This is a closed type battery. Never remove the caps.
- In order to prevent electric leakage and self-discharge when the battery sits idle for long periods. Remove battery from motorcycle; store it in well-ventilated and dimly lighted place after the battery has been fully charged. Disconnect battery's negative cable if the battery is still kept on the motorcycle.
- If the battery needs to be replaced, replace with a same closed-type battery (Maintenance-Free).

§ TIRE INSPECTION §

- Tires should be checked and inflated with the engine shut off.
- If a tire's ground contacting curve is abnormal, check it with an air pressure gauge and inflate it to the specified pressure.
- Tires pressure must be checked with an air pressure gauge when cold.

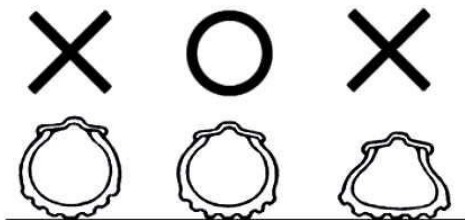

PLEASE REFER TO SPECIFICATIONS FOR STANDARD TIRE PRESSURE

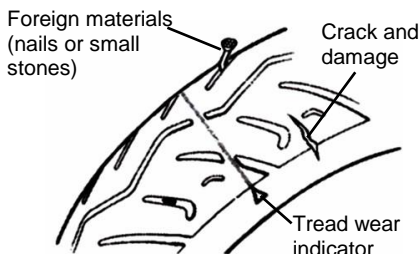

- Visual check tires for frontal and lateral side walls for crack or damage.
- Visual check tires for any nails or small stones wedged in the tread.
- Check the “tread wear indicator” condition to see if tread groove depth is insufficient.
- A tire with a wear bar showing is worn out and should be replaced immediately.

⚠ CAUTION:

- Abnormal tire pressure, wear, or crack is the most important cause that results in the loss control of the steering handle and a punctured tire(s).

§ STEERING HANDLE FRONT SHOCK ABSORBERS INSPECTION §

- Perform this check with engine shut off and ignition switch key removed.
- Visual check front shock absorbers for damage.
- Operate steering handle up and down, and check front shock absorbers for noises due to bends.
- Check the bolts and nuts of front shock absorbers with wrenches for tightness.
- Shake steering handle up & down, left & right, and front & rear to check if it is loosen, has too much resistance and pulls to one side.
- Check steering handle if it is being pulled too tight by the brake cables.
- Take your motorcycle to SYM Authorized Dealer for a check or adjustment if any abnormal conditions are found.

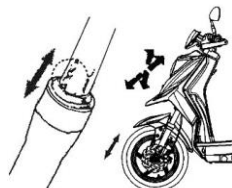

§CHECKING AND CHANGING FUSES §

Turn off ignition switch, and check fuses if they are intact. Replace the blown fuse with a new one having the same specified amperage rating (10A/10A/15A/20A). Using a fuse of more than (10A/10A/15A/20A) amperes, a brass or iron wire to replace a blown fuse is strictly prohibited to avoid damaging the electrical system and the circuit.

- Remove the storage box, and you'll find the fuse holder near battery.
- Open the fuse box cover, and pull out the fuse. Check it for damage or broken.
- Fuses must be firmly secured with wire connectors when replacing. Loose connections will result in overhead and damage.
- Use only parts having the specified specification to replace electrical components such as light bulbs. Using parts not having the specified specifications for replacement may cause the fuse to blow and over-discharge the battery.
- Avoid spraying water directly on or around fuse box when washing the motorcycle.
- If the new fuse burn out quickly again, please check the faulty reason before replace it again. Take your motorcycle to your dealer for an inspection if a fuse is blown by unknown causes.

【REMOVE】

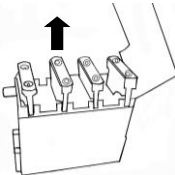

【INSTALLATION】

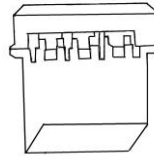

§CHECKING THE TURN SIGNAL LIGHTS AND HORN §

- Turn the ignition switch key to the "ON" position.
- Turn on the turn signal light switch, and make sure that the front & rear and left & right signal lights flashes and also check if the warning buzzer sounds.
- Check turn signal light covers if they are dirty, crack, or loosen.
- Press horn button to check if it works.

⚠ CAUTION:

- Specified specification bulbs should be used for turn signal lights. Otherwise, the normal operation of turn signal lights will be affected.
- Turn on the turn signal light before turning or switching lane to warn driver of vehicles behind.
- Turn off the turn signal light immediately by pressing its button down after using. Otherwise, the flashing of twin signal lights may confuse the drivers of vehicles behind.

§CHECKING THE FRONT AND REAR LIGHTS §

- Start engine the head lamp is turned on automatically. Check if head lamp and rear lamp come on.
- Check the brightness and direction of front light by wall to see if it is correct.
- Check the head lamp cover if it is dirty, crack, or loosen.

§CHECKING THE BRAKE LIGHT §

- Turn the ignition switch key to the "ON" position, hold the hand-braking levers for front and rear wheels. Check if the brake lights come on.
- Check the brake light cover if it is dirty, crack, or loosen.

⚠ CAUTION:

- Use only specified specification bulbs, do not use bulbs with different specifications to avoid damaging electrical system, burning out bulbs, and discharging the battery.
- Do not modify or add other electrical components to prevent over load or short circuit which may result in a fire and burn down the motorcycle in serious cases.

SCHECKING FOR FUEL LEAKAGE§

- Check fuel tank, fuel cup, fuel hose, and carburetor for leakage.

SCHECKING THE LUBRICATION OF BODY'S VARIOUS MECHANISMS§

- Check the body's pivot points if they have enough lubrication.
(for example, the pivot points on the main stand, the side stand, and the brake lever...etc.).

SCHECKING THE SPARK PLUG§

- Remove the cap of spark plug cable (remove the spark plug using the spark plug wrench in the tool kit).
- Check the electrode if it is dirty or fouled by carbon deposits.
- Remove the carbon deposits on the electrode with steel wire, and clean the spark plug with gasoline, then, wipe dry with a rag.
- Check the electrode, and adjust its gap to 0.6~0.7 mm. (Check it with a feeler gauge)
- Hand tight the spark plug as far as it can go and then tighten it another 1/2~3/4 turns with a wrench.

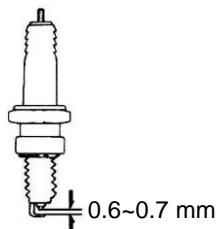

⚠ WARNING:

The engine is very hot after running. Pay attention not to get burned.

- ※ Use only spark plugs suitable for the engine specifications of this motorcycle recommended by the manufacturer. (Refer to specifications.)

SCHECKING THE AIR CLEANER §

《DISASSEMBLE PRCEDURE》

1. Remove mounting screws from air cleaner cover.
2. Remove the air cleaner cover, then remove filter element.
3. Take the element out and clean it. (Refer to maintenance schedule.)

《DISASSEMBLE PRCEDURE》

- Assemble the air cleaner in reverse order of disassemble.

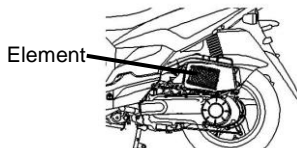
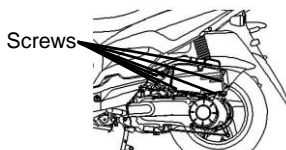

⚠ CAUTION:

- Dust deposit is one of the major causes of reducing output horsepower and increasing fuel consumption.
- Change the air cleaner element more frequently to prolong the engine's service life if the motorcycle is driven on dusty roads very often.
- If air cleaner is installed improperly, dust will be absorbed into cylinders, which may cause a premature wear and reducing output power and engine life.
- Be careful not to soak the air cleaner when washing the motorcycle. Otherwise, it will cause engine hard to start.

11. WHEN THERE IS AN ABNORMAL CONDITION OR A TROUBLE

§DIAGNOSIS WHEN ENGINE DOES NOT START §

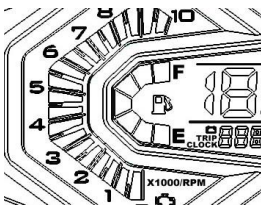

For front and rear wheel

For front wheel

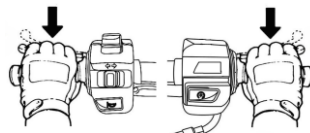

- (1). Has the ignition switch key been turned to the “ON” position?
- (2). Is there enough fuel in the fuel tank?
- (3). Is the rear or front wheel brakes applied when pressing starting button?

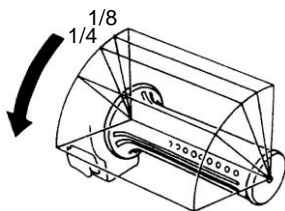

Turn Signal Switch

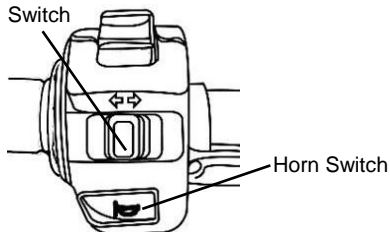

- (4). Do you rotate the throttle valve handle while pressing starting the button?
- (5). Turn the ignition switch key to the “ON” position, and press horn button down, if the horn does not sound, the fuse may have been blown.

【 Have your motorcycle checked by SYM authorized dealer immediately if there are no problems with the above items and engine still cannot be started. 】

12. SUGGESTIONS ON ENGINE FUEL

- This motorcycle is designed to use UNLEADED gasoline of Octane No. 90 or higher.
- If the motorcycle is operated in high altitude (where the atmosphere pressure is lower), it is suggested that the air/fuel ratio should be readjusted to maximize the engine performance.

13. TRANSMISSION OIL

- Recommended OIL: GENUINE SYM HYPOID GEAR OIL (SAE 85W-140)

14. CAUTIONS FOR RIDING MOTORCYCLE

1. Raise the motorcycle with the main stand, and sit on the seat.
Push the motorcycle forwarding to raise the main parking stand.

 **CAUTION:**

- Never rotate the throttle valve handle at will to increase the engine RPM before driving off.

2. Get on the motorcycle from the left side, and sit on the saddle properly, keep your right feet firmly on the ground to prevent the motorcycle from falling.

 **CAUTION:**

- Apply brake on the rear wheel before driving off.

3. Rotate the throttle valve handle slowly, and then the motorcycle will begin to move.

 **CAUTION:**

- Rapidly rotate the throttle valve handle or release the clutch lever may cause the motorcycle moving forward suddenly and it is very dangerous.
- Make sure the side parking stand is spring back completely before driving off.

[Do not use the brake suddenly and make a sharp turn]

- Rapid braking and sharp turning will cause slip and fall.
- Rapid braking or sharp turning will cause slipping, lateral slipping, or fall especially in rainy days when the road is wet and slippery.

[Drive with extreme caution during rainy days]

- The brake distance in rain day or on wet road will longer than that on a dry road. Therefore, slow down and prepare to apply the brake earlier.
- The throttle valve handle should be released, and the brakes should be properly applied as it is needed while reducing the speed when going down a slope.

15.PERIODICAL MAINTENANCE SCHEDULE

Item	Check Items	Maintenance kilometer	300KM	Every 1000KM	Every 3000KM	Every 6000KM	Every 12000KM	Remarks
		Maintenance Interval	NEW	1 Month	3 Months	6 Months	1 Year	
1	Air cleaner element (Remark)	I	C			R(paper)	R(sponge)	
2	Air cleaner	I			C			
3	Oil filter (Screen)	C				C		
4	Engine oil	R	I	Replacement for every 1000KM				
5	Tire, pressure	I	I					
6	Battery	I	I					
7	Spark plug	I			I		R	
8	Carburetor (idle speed)	I				I		
9	Steering bearing and handles	I			I			
10	Check transmission for leakage	I	I					
11	Check crankcase for leakage	I	I					
12	Transmission oil	R	Replacement for every 5000KM(5 Months)					
13	Drive belt/roller					I	R	
14	Fuel tank switch and lines	I			I			
15	Throttle valve operation and cable	I	I					
16	Engine bolts and nuts	I			I			
17	Cylinder head, cylinder, and piston					I		
18	Exhaust system/cleaning carbon					I		
19	Cam Chain/ignition time	I			I			
20	Valve clearance	I				I		
21	Shock absorbers	I				I		
22	Front/rear suspension	I				I		
23	Main/side stands	I				I/L		
24	Crankcase Blow-by system(PCV)	I			I			
25	Clutch disk					I		
26	Brake mechanism/brake lining (pad)	I	I					
27	Bolts/nuts for each components	I	I					

☆ The above maintenance schedule is established by taking the monthly 1000 kilometers as a reference whichever comes first.

※ Have your scooter checked and adjusted periodically by your SYM Authorized Dealer or Franchised Dealer to maintain the scooter at the optimum condition.

Code: I ~ Inspection, cleaning, and adjustment R ~ Replacement
 C ~ Cleaning (replaced if necessary) L ~ Lubrication

Remark: 1. Clean or replace the air cleaner element more often when the motorcycle is operated on dusty roads or in the Heavily- polluted environment.

2. Maintenance should be performed more often if the motorcycle is frequently operated in high speed and after the motorcycle has accumulated a higher mileage.

【 Notes in the remarks are used to indicate the applicable models. 】

16.SPECIFICATION

Item	Model	AE05WA-EU/AE05WA-NL
	Specification	
Length		1905mm
Width		750mm
Height		1095mm
Wheel base		1310mm
Net Weight		102kg(Front:41kg Rear:61kg)
Model		Single cylinder,4- stroke, forced air cooled engine
Fuel		Unleaded gasoline
Displacement		49.46Cm ³
Compression ratio		12.6±0.2:1
Maximum Horsepower		2.6kw/7500rpm / 2.2kw/6500 rpm
Net Maximum torque		3.5 Nm/6500 rpm / 3.3Nm/6500 rpm
Idling speed		2200±100 min-1
Valve clearance: IN/EX		0.10±0.02/0.10±0.02 mm
Starting methods		Kick & electrical starter
Front shock absorber		Telescopic fork
Rear shock absorber		Unit swing
Clutch		Auto centrifugal Clutch
Transmission		C.V.T.
Front tire		120/70-12 56J
Rear tire		130/70-12 58J
Rim type		Aluminum
Tire pressure		Front: STD 2.00 kg/cm ² , Rear: STD 2.00kg/cm ² for 1 person, 2.25kg/cm ² for 2 persons
Front brake		Disk type (Ø 226 mm)
Rear brake		Drum type (Ø 110 mm)
Head lamp(high, low)		12V 35/35W
Front position lamp		LED
Front/ Rear direction indicator		12V 10W
Rear position lamp/Stop lamp		12V 5W/12V 21W
Engine oil capacity		0.8 L (0.7 L for change)
Transmission oil capacity		110c.c (100c.c for change)
Fuel tank capacity		6.5L
Fuse		2A*1&5A*1&10A*1&15A*1
Spark plug		CR6HSA
Battery capacity		12V 6Ah(closed type, maintenance-free battery)
Air cleaner		Paper type

16.SPECIFICATION

Item	Model Specification	AE12WB-EU (CroX 125i)
Length		1905mm
Width		750mm
Height		1115mm
Wheel base		1325mm
Net Weight		113kg
Type		4- stroke single cylinder engine
Fuel		Unleaded (octane 90 or higher)
Cooling type		Air-cooled
Displacement		124.6 c.c.
Compression ratio		10.68±0.2 :1
Maximum HP		7.5kw/8500 rpm
Maximum torque		9.2Nm/7000 rpm
Valve clearance: IN/EX		0.12/0.12 mm
Starting methods		Electrical
Front shock absorber		Telescopic fork
Rear shock absorber		Unit swing
Transmission		C.V.T.
Front tire		120/70-12 56J
Rear tire		130/70-12 56J
Wheel		Aluminum
Tire pressure		Front: STD 2.00 kg/cm ² , Rear: STD 2.00kg/cm ² for 1 person, 2.25kg/cm ² for 2 persons
Front brake		Disk type (Ø 226 mm)
Rear brake		Drum type (Ø 130 mm)
Headlight(deep/main beam)		12V 35W/35W
Taillight/stoplight		12V 5W/21W
Position lamps		LED
Turn signal light bulb		12V 10W
Engine oil capacity		0.95 L (0.8 L for change)
Transmission oil capacity		180c.c (170c.c for change)
Fuel tank capacity		6.5L
Fuse		10A*2+15A*1+20A*1
Spark plug		CR7HSA
Battery capacity		12V 6Ah, Around 2.6kg
Air cleaner		Paper type

1. SOMMAIRE

1. Sommaire	27
2. Emplacement des composants	29
3. Avant utilisation	30
4. Utilisation en toute sécurité	30
5. Conduite	31
6. Utilisation des pièces de rechange d'origine	31
7. Fonctionnement de chaque composant	32
Instruments	32
Fonctionnement du commutateur de démarrage	34
Fonctionnement du commutateur de verrouillage de guidon	34
Fonctionnement du commutateur d'ouverture de selle	34
Utilisation des commandes	34
Casier de selle	36
Crochet pour casque	36
Bouchon de réservoir de carburant	37
Freinage	37
8. Points importants et précautions à prendre lors du démarrage du moteur	38
9. Le meilleur moyen de démarrer	39
Commande de la poignée d'accélérateur	39
Méthode de stationnement	39
10. Contrôle et entretien avant utilisation	40
Inspection de routine	40
Contrôle et remplacement de l'huile moteur	40
Contrôle du carburant	41
Contrôle et remplacement de l'huile de transmission	41
Inspection et réglage de la garde du frein	42
Inspection du frein à disque (selon le modèle)	43
Réglage de la garde à la poignée d'accélérateur	44
Inspection et maintenance de la batterie	44
Inspection des pneus	45
Inspection des amortisseurs avant	45
Contrôle et remplacement des fusibles	46
Contrôle des clignotants et de l'avertisseur	46
Contrôle des feux avant et arrière	46
Contrôle du feu stop	46

1. SOMMAIRE

Recherche d'une fuite de carburant	47
Contrôle de la lubrification des différents mécanismes du châssis	47
Contrôle de la bougie	47
Contrôle du filtre à air	47
11. En cas d'anomalie ou d'incident	48
Diagnostic en cas de non démarrage du moteur	48
12. Recommandations sur le carburant	48
13. Huile de transmission	48
14. Précautions d'utilisation de la machine	49
15. Périodicités d'entretien	50
16. Spécifications	51

2. EMBLACEMENT DES COMMANDES

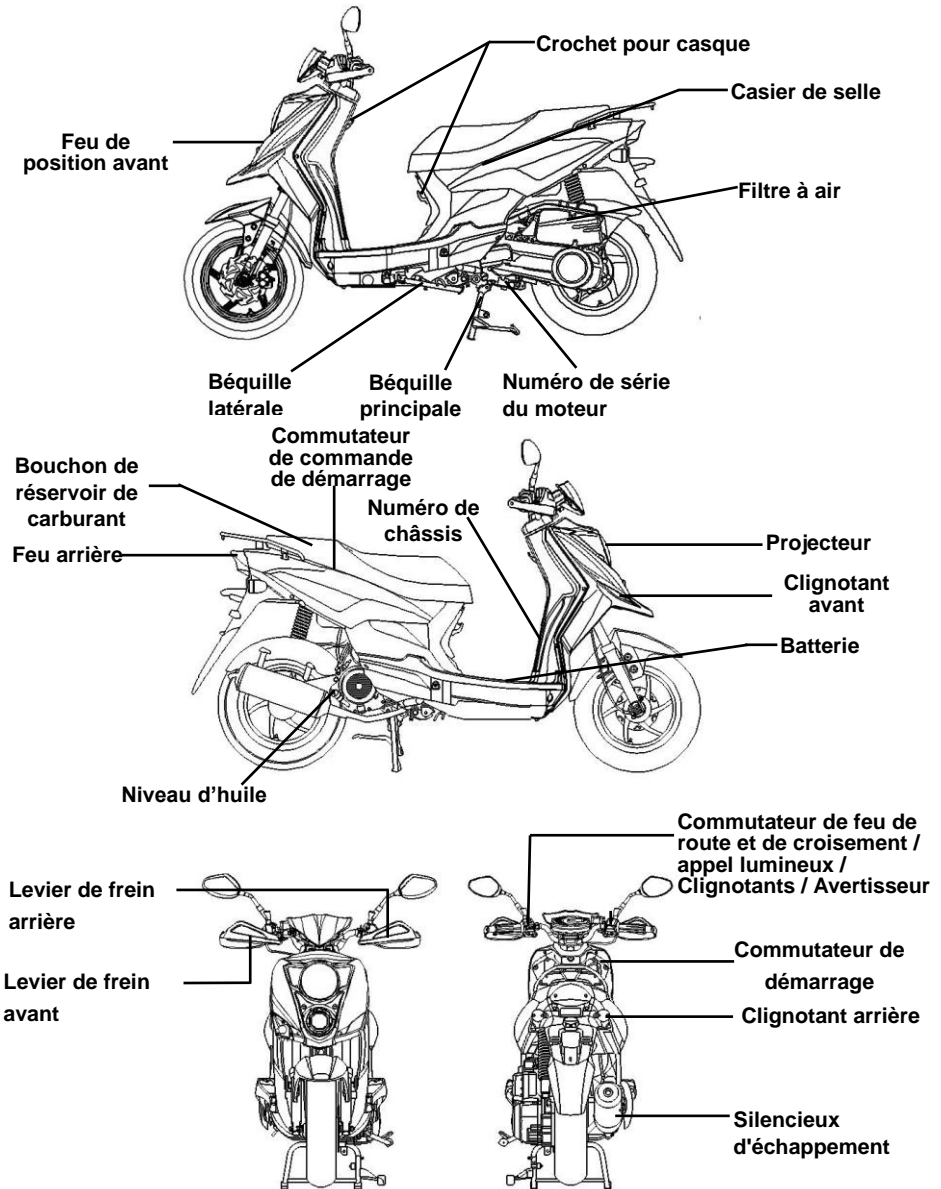

3. AVANT UTILISATION

Ce manuel décrit comment utiliser correctement cette machine et fournit des consignes de sécurité, d'entretien, etc.

Pour une conduite confortable et en toute sécurité, veuillez lire attentivement ce manuel.

Dans votre intérêt, demandez le manuel d'utilisation à votre concessionnaire SANYANG et lisez attentivement les rubriques suivantes :

- Utilisation correcte de la machine.
- Inspection et maintenance avant livraison.

Merci de votre confiance

Afin d'optimiser les performances de votre machine, il convient de procéder à une inspection et une maintenance périodiques.

Après les 300 premiers kilomètres, nous vous recommandons de rapporter votre machine chez le concessionnaire qui vous l'a vendue afin de procéder à une inspection initiale puis de la faire entretenir tous les 1000 km par la suite.

- Si les spécifications et la construction de la machine sont modifiées et diffèrent des photos et schémas figurant dans le manuel d'utilisation/les catalogues, ce sont les spécifications et la construction de votre machine qui prévalent.

4. UTILISATION EN TOUTE SÉCURITÉ

Lors de l'utilisation du scooter, il est essentiel d'être détendu et correctement équipé, de respecter le code de la route, de ne pas conduire exagérément vite et d'être toujours concentré et détendu.

Généralement, lors des premiers kilomètres, les propriétaires de motocycle neuf conduisent prudemment, mais à mesure qu'ils se familiarisent avec leur machine, ils tendent à devenir imprudents, d'où un risque d'accident.

Rappel :

- Portez systématiquement un casque et serrez-le correctement avec la sangle de maintien en conduite.
- Les vêtements avec poignets larges ou ouverts peuvent, sous l'effet du vent, se coincer dans le guidon et affecter la sécurité de conduite.
- Portez des vêtements à manches étroites.
- Tenez le guidon des deux mains en conduite. Ne conduisez jamais d'une main.
- Respectez les limitations de vitesse.
- Portez des chaussures adaptées à talon plat.
- **Respectez le programme de maintenance et d'inspection.**

AVERTISSEMENT !

- Lors du transport d'un passager, pour éviter que celui-ci ne se brûle avec l'échappement, vérifiez qu'il a placé ses pieds sur les pédales.
- Après utilisation, la tuyauterie d'échappement est très chaude ; procédez avec une extrême précaution si vous devez effectuer une inspection ou un entretien.
- Après utilisation, la tuyauterie d'échappement est très chaude ; choisissez un emplacement approprié pour stationner votre machine afin d'éviter que des personnes environnantes puissent s'y brûler.

ATTENTION :

Toute modification de votre machine peut affecter sa structure ou ses performances, entraîner un mauvais fonctionnement du moteur ou des bruits à l'échappement, et ainsi réduire la durée de vie en service de votre machine.

En outre, les modifications sont illégales et ne se conforment pas à la conception et aux spécifications d'origine.

Toute machine modifiée ne sera pas couverte par la garantie ; aussi, ne procédez à aucune modification.

5. CONDUITE

- **Gardez les parties de votre corps telles que les bras, les mains, le dos et les pieds, détendues et conduisez dans la position la plus confortable afin de pouvoir réagir rapidement chaque fois que nécessaire.**
- La position du conducteur affecte considérablement la sécurité de conduite. Maintenez le centre de gravité de votre corps au centre de la selle ; si votre centre de gravité se situe sur l'arrière de la selle, la charge sur les roues avant sera réduite et le guidon risque de vibrer. Il est dangereux de conduire un motorcycle avec un guidon instable.
- Il est beaucoup plus facile de négocier un virage si le conducteur penche son corps vers l'intérieur du virage. Par ailleurs, le conducteur ressentira une certaine instabilité si son corps et sa machine ne penchent pas dans le virage.
- Le motorcycle est difficile à contrôler sur route cahoteuse, irrégulière, non pavée ; essayez d'anticiper les conditions de la route, ralentissez et contrôlez le guidon à la force des épaules.
- Suggestion : Si possible, ne placez rien sur le repose-pied avant pour éviter d'affecter la sécurité de conduite et le maniement du guidon.

ATTENTION :

La sensation au guidon est légèrement différente en charge et à vide.

Toute surcharge peut provoquer un mouvement inopiné du guidon et affecter la sécurité de conduite. Aussi, ne surchargez pas votre motorcycle.

ATTENTION :

- Ne placez pas de matières inflammables telles que des chiffons près du carénage latéral et du moteur pour éviter tout incendie et détérioration des composants.
- Ne chargez pas d'objets sur des zones non prévues à cet effet.

SUGGESTION

Pour maximiser les performances de la machine et prolonger sa durée de vie en service :

Le premier mois ou les 1000 premiers kilomètres constituent la période de rodage du moteur et des composants.

6. UTILISATION DES PIÈCES DE RECHANGE D'ORIGINE

Pour conserver les performances de la machine, la qualité, la matière et la précision d'usinage de chaque pièce doivent se conformer aux exigences de conception. Les « **pièces de rechange SYM d'origine** » ont été réalisées dans les mêmes matériaux de haute qualité que ceux utilisés pour les pièces d'origine de ce scooter. Aucune de ces pièces n'est commercialisée tant qu'elle n'est pas mise en conformité avec les spécifications requises par le biais de techniques de fabrication sophistiquées et d'un contrôle très strict de la qualité. Par conséquent, en cas de remplacement de pièces, procurez-vous impérativement les « **pièces de rechange SYM d'origine** » auprès de « **distributeurs SYM agréés ou de concessionnaires franchisés** ». Si vous achetez sur le marché des pièces de remplacement à bas prix ou contrefaites, vous ne pourrez obtenir aucune garantie quant à leur qualité et leur durabilité. De même, vous risquez d'être confronté à des problèmes imprévus et des performances réduites de votre machine.

- Utilisez systématiquement des **pièces de rechange SYM d'origine** pour conserver les performances de votre machine et lui garantir une longue durée de vie en service.

7. FONCTIONNEMENT DE CHAQUE COMPOSANT

(Les pages suivantes présentent le fonctionnement d'un scooter SYM 125 cm³ 4 temps à refroidissement par air ; il peut varier selon les modèles. Veuillez vous référer à la fin de ce manuel.)

INSTRUMENTS

L'esthétique de l'indicateur de vitesse peut varier selon les modèles mais son emplacement est généralement le même.

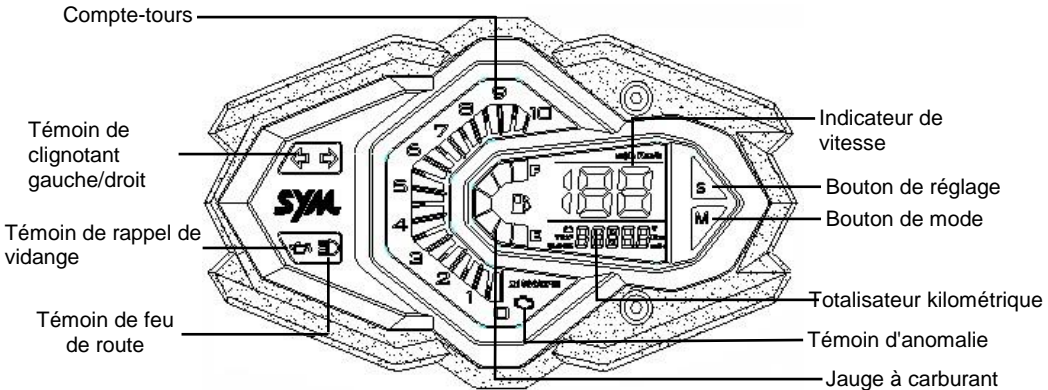

⚠ ATTENTION :

N'essuyez pas les pièces plastiques telles que le combiné des instruments ou le projecteur avec des solvants organiques tels que l'essence, etc. pour éviter toute détérioration de ces composants.

- **Indicateur de vitesse :**
Indique la vitesse de déplacement.
- **Compte-tours :**
Indique le régime moteur.
- **Totalisateur kilométrique :**
Indique la distance totale parcourue.
- **Témoin de feu de route :**
S'allume lorsque le feu de route est allumé.
- **Témoin de clignotants (gauche/droit) :**
Le témoin gauche ou droit clignotera en fonction du sens de commande du commutateur de clignotants.
- **Jauge à carburant :**
La jauge à carburant indique la quantité de carburant restante dans le réservoir.
- **Témoin de rappel de vidange :**
Ce témoin clignote pour indiquer à l'utilisateur de remplacer l'huile moteur.
- **Témoin d'anomalie :**
En cas d'anomalie de l'ECS, ce témoin clignote en continu.
- **Réglage du totalisateur kilométrique :**
1-1). Affichage du kilométrage partiel (TRIP)

Remise à zéro : Appuyer sur le bouton « S » et le maintenir enfoncé pendant $2\pm 0,5$ secondes en mode « TRIP » pour remettre le totalisateur partiel à zéro.

Changement de mode : Appuyer sur le bouton « M » pendant $0,5\pm 0,25$ seconde en mode « TRIP » pour passer en mode « ODO » (kilométrage total).

1-2). Affichage du kilométrage total (ODO)

Changement de mode : Appuyer sur le bouton « M » pendant $0,5\pm 0,25$ seconde en mode « ODO » pour passer en mode « TRIP ».

*Le totaliseur reste en mode partiel avant coupure du contact. Le totaliseur revient en mode général lors du démarrage après coupure du contact.

2). Affichage de la tension : Il indique la tension moyenne actuelle de la batterie

3). Réglage de l'heure :

3-1). Entrer dans le mode de réglage : appuyer sur le bouton « M » et le maintenir enfoncé pendant $2\pm 0,5$ secondes en mode « montre de bord ». Une fois en mode de réglage de la montre de bord, il est possible de régler l'heure.

3-2). Quitter le mode de réglage : en mode de réglage de l'heure, n'appuyer sur aucun bouton pendant 30 ± 1 secondes, ou appuyer sur le bouton « M » après avoir réglé le chiffre des unités des minutes.

3-3). Mode de réglage : appuyer brièvement sur le bouton « M » pendant $0,5\pm 0,25$ seconde. « heure » → « chiffre des dizaines pour les minutes » → « chiffre des unités pour les minutes » → quitter.

3-3-1). En mode de réglage des heures, appuyer brièvement sur le bouton « S » pendant $0,5\pm 0,25$ seconde pour passer au chiffre supérieur. Exemple :

1 → 2 → ... → 11 → 12 → 1

3-3-2). En mode de réglage des dizaines de minutes, appuyer brièvement sur le bouton « S » pendant $0,5\pm 0,25$ seconde pour passer au chiffre supérieur. Exemple : 1 → 2 → ... → 11 → 12 → 1

3-3-3). En mode de réglage des unités de minutes, appuyer brièvement sur le bouton « S » pendant $0,5\pm 0,25$ seconde pour passer au chiffre supérieur. Exemple : 0 → 1 → 2... → 8 → 9 → 0

• Témoin d'huile :

Le témoin d'huile s'allume systématiquement tous les 1000 km.

Pour éteindre le témoin d'huile, appuyer sur le bouton « S » et le maintenir enfoncé pendant $2\pm 0,25$ secondes en mode « ODO ».

§ FONCTIONNEMENT DU COMMUTATEUR DE DÉMARRAGES



Position « ON » :

- Dans cette position, le moteur peut être démarré.
- La clé de contact ne peut pas être retirée du commutateur de démarrage.



Position « OFF » :

- Dans cette position, le moteur est arrêté et ne peut pas être démarré.
- La clé de contact peut être retirée du commutateur de démarrage.

COMMUTATEUR DE DÉMARRAGE



§ FONCTIONNEMENT DU COMMUTATEUR DE VERROUILLAGE DE GUIDON §



Position « verrouillage du guidon »

- Tourner le guidon vers la gauche et engager la clé dans le commutateur de démarrage, la tourner dans le sens des aiguilles d'une montre, puis légèrement vers la gauche en position « verrouillage ».
- Dans cette position, le guidon est verrouillé.
- La clé de contact peut être retirée du commutateur de démarrage.
- Pour le déverrouillage, tourner simplement la clé de la position « LOCK » à la position « OFF ».



ATTENTION :

- Penser à reprendre la clé avant de verrouiller la selle.

§ FONCTIONNEMENT DU COMMUTATEUR D'OUVERTURE DE SELLES §



Position de verrouillage de ravitaillement en carburant

- Engager la clé de contact dans le commutateur de démarrage.
- Tourner la clé de contact dans le sens inverse des aiguilles d'une montre en position « ravitaillement en carburant ».
- Puis, ouvrir la selle. Ravitailler en carburant.



ATTENTION :

- Ne jamais actionner la clé de contact lorsque la machine se déplace. Le déplacement de la clé de contact en position « OFF » et « LOCK » désactive le circuit électrique, ce qui peut entraîner un accident grave. Aussi, le contact peut être coupé uniquement lorsque la machine est totalement arrêtée.
- Retirer systématiquement la clé et veiller à la conserver après verrouillage du guidon.
- Si le contact reste établi pendant une période prolongée après arrêt du moteur, la capacité de la batterie sera réduite, ce qui peut affecter les performances de démarrage du moteur.
- Penser à reprendre la clé avant de verrouiller la selle.

§ UTILISATION DES COMMANDES §

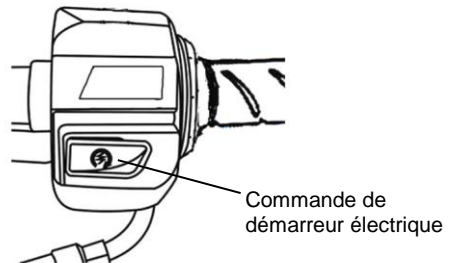
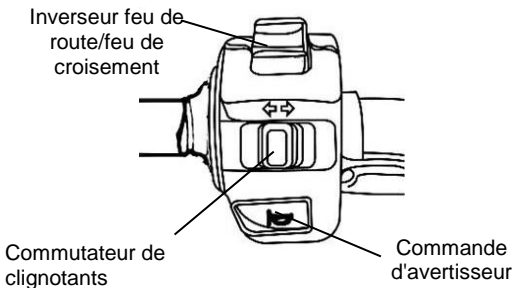

• Commutateur d'arrêt du moteur



Lorsque le commutateur de démarrage est dans cette position, le moteur peut être démarré en appuyant sur la commande de démarreur électrique.



Lorsque le commutateur de démarrage est dans cette position, le moteur ne peut pas être démarré en appuyant sur la commande de démarreur électrique.

• Commande de démarreur électrique



Ce bouton (commande) permet de démarrer le moteur.

Lorsque le contact est établi, appuyer sur ce commutateur tout en maintenant le levier de frein avant ou arrière pour démarrer le moteur.

⚠ ATTENTION :

- Relâcher immédiatement le commutateur une fois le moteur démarré et ne jamais l'enfoncer à nouveau pour éviter toute détérioration du moteur.
- Ce mécanisme est un dispositif de sécurité. Le moteur ne peut être démarré que lorsque le levier de frein avant ou arrière (pédale) est serré.
- Ne pas activer le circuit d'éclairage. Désactiver l'éclairage et les clignotants lors du démarrage du moteur.

• Inverseur feu de route/feu de croisement

Il s'agit du commutateur de permutation des feu de route et feu de croisement. Appuyer sur ce commutateur pour basculer du feu de croisement au feu de route et vice versa.



Position du feu de route.



Position du feu de croisement (à adopter en conduite en ville).

• Commutateur de commande de démarrage

Ce commutateur est situé sous la selle.

Position « ON » : Dans cette position, le moteur est arrêté et ne peut pas être démarré.

Position « OFF » : Lorsque le commutateur de démarrage est en position « ON » et le commutateur de commande de démarrage en position « OFF », appuyer sur la commande de démarreur électrique tout en maintenant le levier de frein avant ou arrière pour démarrer le moteur.

Commutateur de commande de démarrage

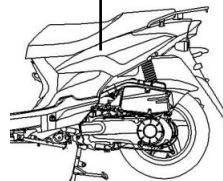

• Commande d'avertisseur



Appuyer sur ce commutateur lorsque le contact est établi pour activer l'avertisseur.

• Commutateur de clignotants

Les clignotants sont utilisés lors d'un braquage à gauche/droite ou lors d'un changement de file.

Établir le contact et déplacer le commutateur de clignotants vers la gauche ou la droite. Dès lors, les clignotants clignent.

Pour désactiver les clignotants, ramener simplement le commutateur dans sa position d'origine.



Clignotant à droite pour indiquer un braquage à droite.



Clignotant à gauche pour indiquer un braquage à gauche.

§CASIER DE SELLES§

- Ce casier est situé sous la selle.
- Capacité de charge maximum : 5 kg.
- Ne pas placer d'objets de valeur dans ce casier.
- Vérifier que la selle est correctement verrouillée après l'avoir rabattue.
- Retirer les objets présents dans le casier lors du lavage de la machine pour éviter de les mouiller.
- Ne pas placer de nourriture et des produits frais dans le casier en raison de la chaleur du moteur et de la température élevée.

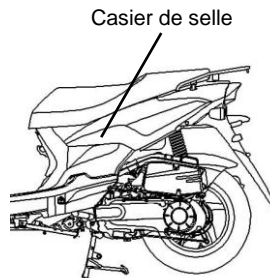

§CROCHET POUR CASQUES§

- Arrêter la machine et accrocher le casque par sa sangle de maintien sur le crochet.

ATTENTION :

- Ne pas accrocher le casque sur le crochet en conduite pour éviter de détériorer la machine et le casque.

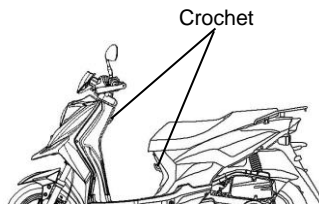

§BOUCHON DE RÉSERVOIR DE CARBURANTS§

1. Engager la clé dans le commutateur principal et ouvrir la selle, puis tourner le bouchon de réservoir de carburant dans le sens inverse des aiguilles d'une montre pour le déposer.
2. Ne pas ravitailler au-delà de la limite supérieure.
3. Aligner le repère « Δ » sur le bouchon avec le repère « Δ » sur le réservoir de carburant puis tourner le bouchon dans le sens des aiguilles d'une montre et verrouiller la selle.

⚠ ATTENTION :

- Placer la béquille principale sur le sol, arrêter le moteur, éloigner toute flamme nue pour un ravitaillement en toute sécurité.
- Ne pas ravitailler au-delà de la limite supérieure. À défaut, le carburant risque de s'écouler par le trou du bouchon et ainsi de détériorer la peinture voire de provoquer un incendie.
- Vérifier que le bouchon est correctement serré.

§FREINAGES§

Actionner le levier de frein droit pour serrer le frein avant.

Actionner le levier de frein gauche pour serrer les freins avant et arrière simultanément (modèle CBS).

- Éviter tout freinage brutal inutile.
- Utiliser simultanément les freins avant et arrière au freinage.
- Éviter de freiner en continu pendant une longue période car il y a risque d'échauffement des freins et de perte de l'efficacité de freinage.
- Ralentir et anticiper le freinage en conduite par temps de pluie sur routes glissantes. Ne jamais serrer les freins brutalement pour éviter tout dérapage ou toute chute.
- L'emploi du frein avant seul augmente le risque de chute car la machine aura tendance à se déporter d'un côté.

《Frein moteur》

- Ramener la poignée d'accélérateur dans sa position d'origine et utiliser le frein moteur.
- Il est nécessaire de serrer le frein avant et le frein arrière par intermittence en conduite sur une pente à fort pourcentage ou longue.

Modèle CBS

Pour la roue avant et
la roue arrière

Pour la roue avant

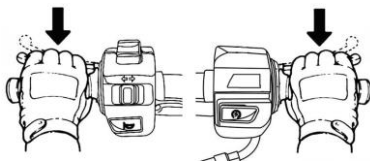

Module CBS

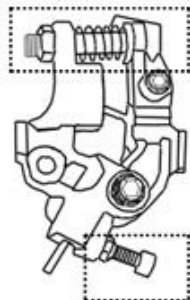

⚠ ATTENTION :

- Ne pas ajuster ces vis, sauf mention contraire.
- Si un ajustement est nécessaire, contactez votre atelier SYM agréé.

8. POINTS IMPORTANTS ET PRÉCAUTIONS À PRENDRE LORS DU DÉMARRAGE DU MOTEUR

⚠ ATTENTION :

- Vérifier les niveaux d'huile et de carburant avant de démarrer le moteur.
- Pour démarrer le moteur, la béquille principale doit reposer fermement sur le sol et le frein arrière doit être serré pour éviter que la machine ne se déplace brusquement vers l'avant.

1. Établir le contact.
2. Serrer le frein arrière.
3. Ne pas accélérer, appuyer sur la commande de démarreur lorsque le frein est serré.

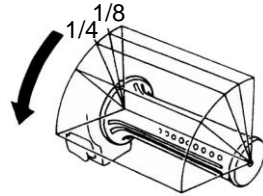
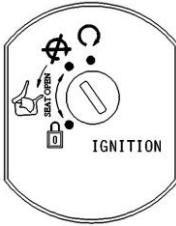

[Précaution ! Avant de démarrer, maintenir le frein arrière serré.]

⚠ ATTENTION :

- Si le moteur ne peut être démarré après 3 à 5 tentatives d'actionnement du démarreur à kick, tourner la poignée d'accélérateur de 1/8-1/4 tour puis actionner à nouveau le kick pour faciliter le démarrage.
- Pour éviter de détériorer le démarreur, ne pas enfoncer la commande de démarreur en continu pendant plus de 15 secondes.
- Si le moteur ne démarre toujours pas après 15 secondes, arrêter et attendre 10 secondes avant toute nouvelle tentative.
- Il est plus difficile de démarrer le moteur lorsque la machine est restée immobilisée pendant une longue période ou lorsqu'elle a été ravitaillée après une panne sèche. Il est alors nécessaire d'actionner le levier de démarrage ou la commande de démarreur plusieurs fois, et de maintenir la poignée d'accélérateur en position fermée pour démarrer le moteur.
- La mise à température du moteur peut prendre quelques minutes en cas de démarrage à froid.
- Les gaz d'échappement contiennent des gaz nocifs (CO) ; aussi, démarrer le moteur dans un endroit correctement ventilé.

9. LE MEILLEUR MOYEN DE DÉMARRER

- Actionner le clignotant avant tout changement de direction et vérifier que la voie de circulation est libre. Puis démarrer.

§COMMANDE DE LA POIGNÉE D'ACCÉLÉRATEURS§

Accélération : Pour augmenter la vitesse. En conduite sur une route en pente, tourner la poignée d'accélérateur lentement pour permettre au moteur de développer sa puissance.

Décélération : Pour réduire la vitesse.

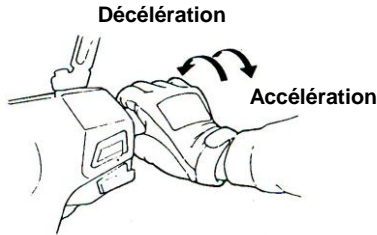

§MÉTHODE DE STATIONNEMENTS§

- À l'approche d'une zone de stationnement :
 1. Activer les clignotants à l'avance et tenir compte des véhicules à l'avant, à l'arrière, à gauche et à droite, puis s'engager dans la voie intérieure et procéder lentement à l'approche.
 2. Ramener la poignée d'accélérateur dans sa position d'origine et utiliser les freins. (Le feu stop s'allume au freinage pour avertir les véhicules suiveurs.)
- Lors d'un arrêt complet :
 3. Ramener le commutateur de clignotant dans sa position d'origine et couper le contact pour arrêter le moteur.
 4. Descendre de la machine du côté gauche une fois le moteur arrêté, stationner dans un endroit où elle ne gênera pas la circulation et sur un sol plan puis mettre en place la béquille principale.
 5. Maintenir le guidon de la main gauche et l'avant de la selle ou la poignée de stationnement située sur le côté inférieur gauche de la selle de la main droite.
 6. Actionner la béquille principale du pied droit et la placer fermement sur le sol.

Rappel : Verrouiller le guidon et retirer la clé après le stationnement pour éviter tout vol de la machine.

ATTENTION :

- Stationner la machine dans un endroit sûr où elle ne gênera pas la circulation.

10. CONTRÔLE ET ENTRETIEN AVANT UTILISATION

(Se reporter au schéma d'emplacement des composants pour localiser les composants suivants.)

§INSPECTION DE ROUTINES§

Points de contrôle		Contrôle
Huile moteur		Le niveau d'huile moteur est-il suffisant ?
Carburant		Le niveau de carburant est-il suffisant ? Le carburant utilisé présente-t-il un indice d'octane d'au moins 90 ?
Frein	Avant	Le frein est-il en bon état ? (Garde du levier de frein : 10~20 mm)
	Arrière	Le frein est-il en bon état ? (Garde du levier de frein : 10~20 mm)
Pneus	Avant	La pression de gonflage est-elle normale ? (Valeur prescrite : 1,75 kg/cm ²)
	Arrière	La pression de gonflage est-elle normale ? (Valeur prescrite : 2 kg/cm ² pour 1 personne, 2,25 kg/cm ² pour 2 personnes)
Guidon		Le guidon vibre-t-il de façon anormale ou est-il difficile à braquer ?
Indicateur de vitesse, éclairage et rétroviseurs		L'indicateur de vitesse fonctionne-t-il correctement ? Les feux s'allument-ils ? La machine est-elle facilement visible de l'arrière ?
Couple de serrage des principaux composants		Les vis et écrous sont-ils correctement serrés ?
Points anormaux		Les anomalies précédentes persistent-elles ?



ATTENTION :

- Si un problème est identifié lors d'une inspection de routine, corriger le problème avant d'utiliser la machine, la faire vérifier et réparer par un « **concessionnaire ou un atelier agréé** » si nécessaire.

§CONTRÔLE ET REMPLACEMENT DE L'HUILE MOTEUR§

• INSPECTION :

1. Utiliser la béquille principale pour maintenir la machine sur un sol de niveau, retirer la jauge 3 à 5 minutes après arrêt du moteur. Essuyer la jauge puis la réengager dans le tube (ne pas la tourner).
 2. Retirer la jauge et vérifier si le niveau d'huile se situe entre les repères supérieur et inférieur.
- Faire l'appoint en huile jusqu'au repère supérieur si nécessaire. (Vérifier l'étanchéité du cylindre, du bas moteur, etc.)

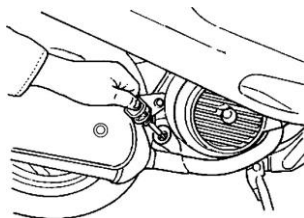

REPLACEMENT DE L'HUILE :

- Remplacer l'huile moteur après les 300 premiers kilomètres puis tous les 1000 km.
- Pour conserver au moteur ses performances maximum, vérifier le niveau d'huile tous les 500 km. Faire l'appoint en huile jusqu'à la limite supérieure si nécessaire.
- Huile moteur : Utiliser de l'huile moteur SL/CFSAE 10W-30 ou de grade supérieur. À défaut, toute détérioration ne sera pas couverte par la garantie.
- Contenance en huile : 50 cm³ : 0,80 l (0,70 l en vidange)
125 cm³ : 0,95 l (0,8 l en vidange).
- Utiliser une huile SAE 5W-40 lorsque la température extérieure est inférieure à 0°C.

【 Nettoyage du filtre à huile 】

Desserrer l'écrou de filtre à huile et déposer l'élément.

Éliminer les corps étrangers de l'élément avec de l'essence ou une soufflette.



AVERTISSEMENT :

- Le niveau d'huile ne sera pas correct si le contrôle est effectué sur un sol inégal ou immédiatement après arrêt du moteur.
- Le moteur et la tuyauterie d'échappement sont extrêmement chauds après arrêt du moteur. Procéder avec une extrême précaution lors du contrôle ou du remplacement de l'huile pour éviter toute brûlure.
- Si le niveau d'huile avoisine la limite inférieure après l'appoint, rechercher la présence éventuelle de fuites au niveau du moteur et refaire l'appoint.
- Éloigner toute flamme et étincelle lors de l'appoint en huile.

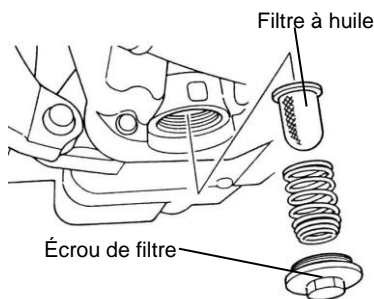
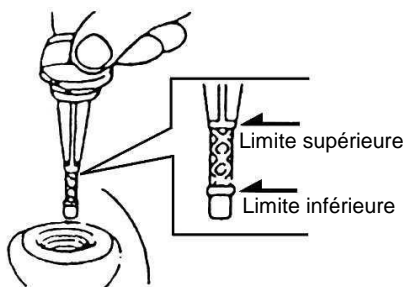

§ CONTRÔLE DU CARBURANTS

- Établir le contact, vérifier la position de l'aiguille sur la jauge pour s'assurer que le niveau de carburant est suffisant.
- Le moteur de la machine est conçu pour fonctionner au sans plomb 90 et plus.
- Mettre fermement en place la béquille principale, arrêter le moteur et éloigner toute flamme de la machine lors du ravitaillement en carburant.
- Ne pas ravitailler au-delà de la limite supérieure.
- Vérifier que le bouchon du réservoir de carburant est correctement serré.

§ CONTRÔLE ET REMPLACEMENT DE L'HUILE DE TRANSMISSIONS

INSPECTION :

- Utiliser la béquille principale pour maintenir la machine sur un sol de niveau, patienter 3 à 5 minutes après arrêt du moteur. Déposer la vis de remplissage d'huile de transmission, placer un récipient gradué sous la vis de vidange et déposer la vis de vidange. Laisser l'huile s'écouler dans le récipient et vérifier si la quantité est suffisante. 50 cm³ : (au démontage : 110 cm³/lors de la vidange : 100 cm³). 125 cm³ : (lors du démontage : 180 cm³/lors de la vidange : 170 cm³).
- REMPLACEMENT DE L'HUILE :
- Arrêter le moteur et utiliser la béquille principale pour maintenir la machine sur un sol de niveau. Déposer la vis de remplissage et la vis de vidange, vidanger l'huile.
- Reposer la vis de vidange et la serrer. Verser de l'huile de transmission neuve (170 cm³), reposer la vis de remplissage et la resserrer. (Vérifier le serrage des vis et l'absence de fuite.)
- Huile recommandée : Genuine SYM HYPOID GEAR OIL (SAE 85W-140).

§INSPECTION ET RÉGLAGE DE LA GARDE DU FREIN§

INSPECTION : (Vérifier la garde du levier de frein, moteur à l'arrêt.)

- Garde au levier et à la pédale de frein pour les roues avant et arrière.
- ◆ Levier de frein manuel pour la roue avant : la garde (course du levier de frein entre absence et début du freinage) doit être égale à 10~20 mm. Toute sensation spongieuse lors du serrage d'un levier de frein est anormale.

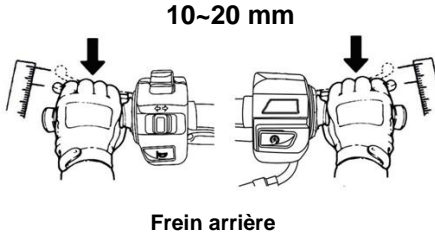

Réglage : (type à tambour)

- La marque sur l'écrou de réglage de frein doit être alignée avec l'axe. (voir figure ci-dessous)

Écrou de réglage

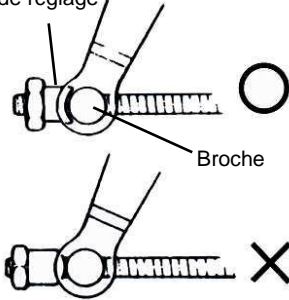

⚠ ATTENTION :

Lorsque la garde se situe entre 10-20 mm, vérifier les indicateurs d'usure de frein des roues avant et arrière. Si la flèche sur le bras de frein est alignée avec le repère « Δ » sur le disque de frein, la garniture de frein est excessivement usée et doit être remplacée immédiatement.

- Tourner l'écrou de réglage sur le bras de frein des roues avant et arrière pour régler la garde du levier de frein.
- Maintenir les leviers de frein après réglage des deux mains jusqu'à ressentir un freinage efficace.
- Mesurer le jeu libre à l'aide d'une règlette.

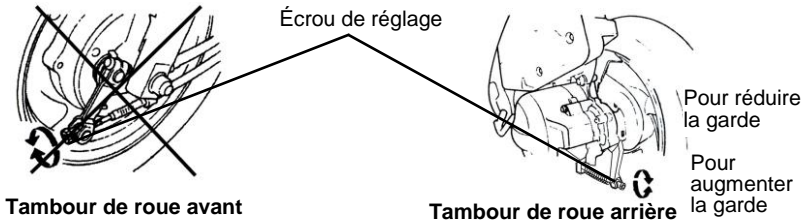

§INSPECTION DU FREIN À DISQUES

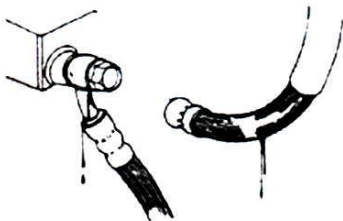

(fuite, détérioration, desserrage de la tuyauterie de frein)

- Inspection visuelle des tuyauteries de frein pour identifier toute fuite ou détérioration, contrôle du serrage des raccords des tuyauteries de frein à l'aide d'une clé dynamométrique ou d'un outil similaire, recherche de vibrations du guidon en conduite, recherche de tout contact avec d'autres pièces susceptible de détériorer les tuyauteries de frein. Dans ces cas, apporter votre machine chez votre concessionnaire SANYANG pour un entretien ou une réparation.

⚠ ATTENTION :

- Conduire lentement la machine sur une surface sèche et actionner les freins avant et arrière pour identifier toute anomalie et vérifier que la machine est en parfait état et offre une totale sécurité.

(Contrôle de la garniture de frein avant)

- Contrôler les freins depuis l'arrière de l'étrier. Les plaquettes de frein doivent être remplacées si la limite d'usure est atteinte.

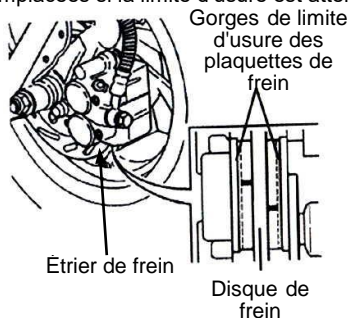

(Appoint en liquide de frein de roue avant)

1. Desserrer les vis et déposer le couvercle du maître-cylindre.
2. Éliminer les corps étrangers et la saleté autour du réservoir, en veillant à ce qu'aucune impureté ne pénètre dans le réservoir.
3. Déposer le plateau de membrane et la membrane.
4. Ajouter du liquide de frein jusqu'à la limite supérieure.
5. Reposer le plateau de membrane, la membrane et le couvercle du maître-cylindre.
6. Noter le sens de montage de la membrane en veillant à ce qu'aucune impureté ne pénètre dans le réservoir. Resserrer le couvercle de maître-cylindre.

(Contrôle de la quantité de liquide de frein dans le réservoir)

- Garer la machine sur une surface plane et vérifier si le niveau de liquide se situe sous le repère « LOWER » (MIN.). Liquide de frein recommandé : WELL RUN BRAKE OIL (DOT 3).

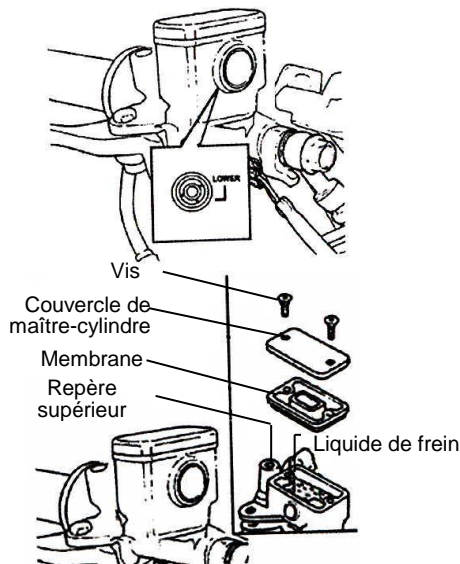

§ RÉGLAGE DE LA GARDE À LA POIGNÉE D'ACCÉLÉRATEURS

- La garde doit permettre à la poignée d'accélérateur de tourner de 2-6 mm.
- Desserrer tout d'abord le contre-écrou puis tourner l'écrou pour régler la garde. Resserrer correctement le contre-écrou une fois le réglage terminé.

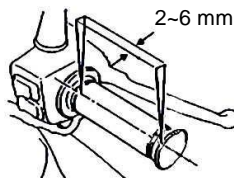

Points de contrôle :

1. Vérifier le câble d'accélérateur pour définir s'il peut être déplacé librement de la position fermée à la position ouverte.
2. Tourner le guidon de butée en butée pour vérifier si le câble d'accélérateur présente un blocage.
3. Vérifier si le câble d'accélérateur est entravé par d'autres câbles l'empêchant d'être actionné correctement.

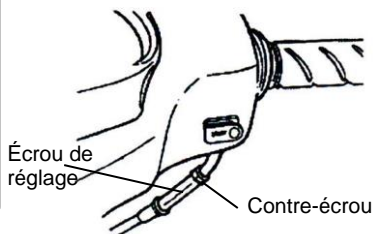

§ INSPECTION ET MAINTENANCE DE LA BATTERIES

- La machine est équipée d'une batterie sans entretien, il est donc inutile de vérifier et d'ajuster le niveau d'électrolyte. Faire vérifier la machine par un concessionnaire agréé SYM en cas d'anomalie.

(Nettoyage des bornes de la batterie)

- Déposer les bornes de batterie et éliminer les impuretés et la corrosion.
- Procédure de dépose de la batterie :
Couper le contact puis déposer la vis de câble négatif et débrancher le câble négatif. Puis déposer la vis de câble positif et le câble positif.

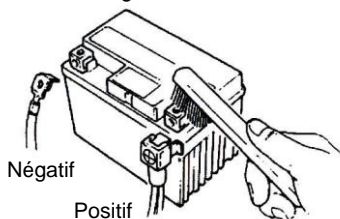

⚠ ATTENTION :

- Nettoyer les bornes de batterie avec de l'eau tiède si elles sont érodées et les garnir de talc.
- En cas de corrosion évidente des bornes, débrancher les câbles puis éliminer l'érosion à l'aide d'une brosse en acier ou de papier de verre.
- Rebrancher le câble de batterie après nettoyage et appliquer une fine couche de graisse sur les bornes.
- Reposer la batterie dans l'ordre inverse des opérations de dépose.

- La machine est équipée d'une batterie sans entretien, il est donc inutile de vérifier et d'ajuster le niveau d'électrolyte. Faire vérifier la machine par un concessionnaire agréé SYM en cas d'anomalie.

⚠ ATTENTION :

- Il s'agit d'une batterie de type fermé. Ne jamais déposer les capuchons.
- Afin d'éviter toute fuite électrique et décharge de la batterie pendant une inutilisation du scooter supérieure à 15 jours, Déposer la batterie de la machine, la stocker dans un endroit bien ventilé et faiblement éclairé après recharge totale. Débrancher le câble négatif de la batterie si celle-ci n'est pas déposée de la machine.
- Si la batterie doit être remplacée, utiliser une batterie de même type (sans entretien).

§INSPECTION DES PNEUS§

- La pression de gonflage des pneus doit être contrôlée et réglée moteur à l'arrêt.
- En cas de portée anormale d'un pneu avec le sol, vérifier le pneu concerné à l'aide d'un manomètre et le regonfler à la pression prescrite.
- La pression de gonflage des pneus doit être contrôlée à froid à l'aide d'un manomètre.

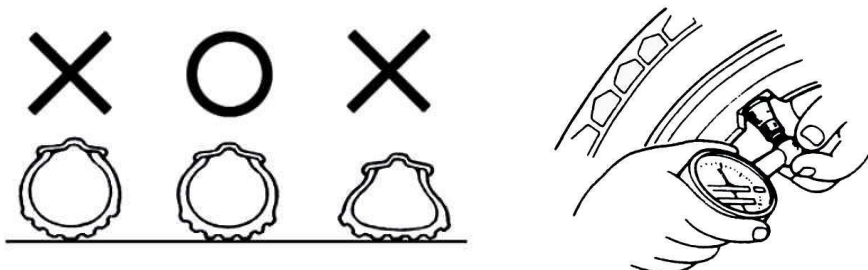

SE REPORTER AUX SPÉCIFICATIONS POUR LA PRESSION DE GONFLAGE PRESCRITE

Corps étrangers
(clous ou
gravillons)

Fissures et
détériorations

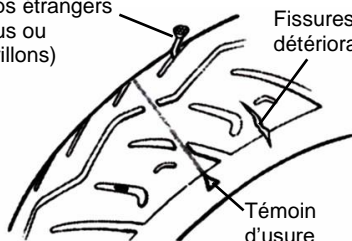

Témoin
d'usure

- Contrôle visuel des pneus pour identifier d'éventuelles fissures ou détériorations des flancs.
- Contrôle visuel des pneus pour identifier d'éventuels clous ou gravillons incrustés dans la bande de roulement.
- Contrôle de l'état du « témoin d'usure de la bande de roulement » pour savoir si la profondeur des sculptures est suffisante.
- Un pneu avec une barre de témoin d'usure apparente est usé et doit être remplacé immédiatement.

⚠ ATTENTION :

- Une pression de gonflage, usure ou fissure anormale constitue la principale cause de perte de contrôle du guidon ou de crevaison.

§INSPECTION DES AMORTISSEURS AVANT§

- Procéder à ce contrôle moteur à l'arrêt et clé de contact retirée du commutateur de démarrage.
- Rechercher tout signe de détérioration des amortisseurs avant.
- Appuyer sur le guidon de haut en bas et rechercher d'éventuels bruits des amortisseurs avant dans les courbes.
- Contrôler le serrage des vis et écrous des amortisseurs avant à l'aide d'une clé dynamométrique.
- Déplacer le guidon de haut en bas, de gauche à droite et d'avant en arrière pour vérifier qu'il n'est pas desserré, ne présente pas de résistance excessive ou n'est pas décentré.
- Vérifier que le braquage du guidon n'est pas entravé par les câbles de frein.
- Confier la machine à un concessionnaire agréé SYM pour un contrôle ou un réglage en cas d'anomalie.

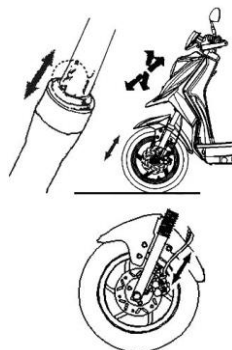

§ CONTRÔLE ET REMPLACEMENT DES FUSIBLES §

Couper le contact et vérifier l'état des fusibles. Remplacer tout fusible grillé par un fusible neuf de même ampérage (10 A/10 A/15 A/20 A). Il est interdit de remplacer un fusible grillé par un fusible de plus de 10 A/10 A/15 A/20 A, un fil de cuivre ou de fer afin d'éviter de détériorer le circuit électrique.

- Déposer le casier de rangement pour accéder à la boîte à fusibles près de la batterie.
- Ouvrir le couvercle de la boîte à fusibles et tirer sur le fusible. Définir s'il est détérioré ou grillé.
- Les fusibles doivent être fermement maintenus par leurs connecteurs lorsqu'ils sont remis en place. En cas de jeu dans les contacts, il y a risque de surchauffe et de détérioration.
- Utiliser uniquement des pièces de spécifications prescrites pour remplacer les composants électriques tels que les ampoules. L'emploi de pièces autres peut provoquer une détérioration du fusible et une décharge de la batterie.
- Éviter de projeter de l'eau directement sur ou à proximité de la boîte à fusibles lors du lavage de la machine.
- Si le fusible neuf grille à nouveau, chercher la cause avant de le remplacer. Amener la machine chez un concessionnaire pour une inspection si le fusible grille sans raison apparente.

【 DÉPOSE 】

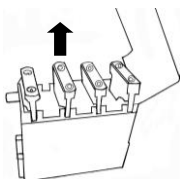

【 POSE 】

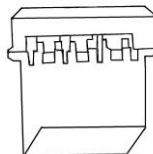

§ CONTRÔLE DES CLIGNOTANTS ET DE L'AVERTISSEUR §

- Établir le contact.
- Actionner le commutateur de clignotants et vérifier que les clignotants avant et arrière, gauche et droit fonctionnent ; vérifier également le fonctionnement de l'avertisseur.
- Inspecter les optiques des clignotants pour vérifier si elles sont sales, présentent des fissures ou sont desserrées.
- Appuyer sur le commutateur d'avertisseur pour vérifier qu'il fonctionne.

⚠ ATTENTION :

- Des ampoules de spécifications spéciales doivent être utilisées pour les clignotants. À défaut, le fonctionnement normal des clignotants sera affecté.
- Activer les clignotants avant de changer de direction ou de file pour alerter les conducteurs des véhicules suivants.
- Désactiver les clignotants immédiatement après la manœuvre. À défaut, le clignotement risque de troubler les autres usagers de la route.

§ CONTRÔLE DES FEUX AVANT ET ARRIÈRES §

- Au démarrage, le projecteur s'allume automatiquement. Vérifier si le projecteur et le feu arrière s'allument.
- Vérifier la luminosité et le faisceau pour s'assurer qu'ils sont corrects.
- Vérifier si l'optique du projecteur est sale, fissurée ou desserrée.

§ CONTRÔLE DU FEU STOP §

- Établir le contact, serrer les leviers de freins avant et arrière. Vérifier si le feu stop s'allume.
- Vérifier si l'optique du feu stop est sale, fissurée ou desserrée.

⚠ ATTENTION :

- Utiliser exclusivement des ampoules de spécifications prescrites, ne pas utiliser d'ampoules de spécifications différentes pour éviter de détériorer le circuit électrique, de griller des ampoules et de décharger la batterie.
- Ne pas modifier ni ajouter de composants électriques pour éviter toute surcharge ou court-circuit susceptible d'entraîner un incendie ou de détériorer la machine.

§ RECHERCHE D'UNE FUITE DE CARBURANTS

- Rechercher une fuite au niveau du réservoir de carburant, du bouchon de carburant, du flexible d'alimentation ou du carburateur.

§ CONTRÔLE DE LA LUBRIFICATION DES DIFFÉRENTS MÉCANISMES DU CHÂSSIS

- Vérifier la lubrification des points d'articulation du châssis.
(Par exemple, points d'articulation de la béquille principale, de la béquille latérale, du levier de frein, etc.)

§ CONTRÔLE DE LA BOUGIE

- Déposer le capuchon de la bougie (déposer la bougie à l'aide de la clé à bougie de la trousse à outils).
- Vérifier si l'électrode est sale ou recouverte de calamine.
- Éliminer les dépôts de calamine sur l'électrode à l'aide d'un fil d'acier et nettoyer la bougie avec de l'essence puis l'essuyer avec un chiffon.
- Vérifier l'électrode et régler l'entrefer à l'aide d'une jauge d'épaisseur (L'entrefer doit être égal à 0,6~0,7 mm).
- Serrer la bougie au maximum à la main puis la serrer de 1/2-3/4 tour supplémentaire à l'aide d'une clé dynamométrique.

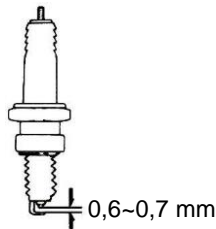

⚠ AVERTISSEMENT :

Le moteur est extrêmement chaud après fonctionnement. Procéder avec une extrême précaution pour éviter toute brûlure.

- ✘ Utiliser exclusivement des bougies adaptées aux spécifications du moteur de la machine et recommandées par le constructeur. (Se reporter aux spécifications).

§ CONTRÔLE DU FILTRE À AIRS

《PROCÉDURE DE DÉMONTAGE》

1. Déposer les vis de fixation du couvercle du filtre à air.
2. Déposer le couvercle du filtre à air puis déposer l'élément du filtre.
3. Extraire l'élément et le nettoyer. (Se reporter au programme d'entretien.)

Vis

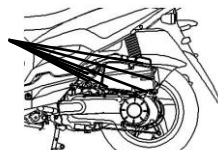

Élément

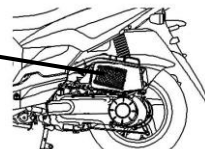

《PROCÉDURE DE MONTAGE》

- Remonter le filtre à air dans l'ordre inverse des opérations de démontage.

⚠ ATTENTION :

- Les dépôts de poussières constituent l'une des causes majeures de la réduction de puissance et de l'augmentation de la consommation de carburant.
- Remplacer l'élément du filtre à air plus fréquemment pour prolonger la durée de vie en service du moteur si la machine est conduite régulièrement sur des routes poussiéreuses.
- Si le filtre à air est mal monté, la poussière sera aspirée dans les cylindres, ce qui peut provoquer une usure prématurée et réduire la puissance et la durée de vie en service du moteur.
- Veiller à ne pas noyer le filtre à air lors du lavage de la machine. À défaut, le moteur aura des difficultés à démarrer.

11. EN CAS D'ANOMALIE OU D'INCIDENT

§DIAGNOSTIC EN CAS DE NON DÉMARRAGE DU MOTEUR§

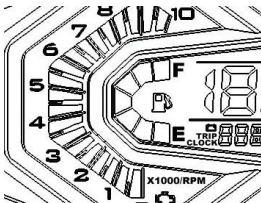

Pour les roues avant et arrière Pour la roue avant

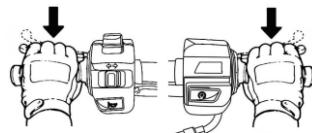

- (1). La clé de contact est-elle en position « ON » ? (2). Y a-t-il suffisamment de carburant dans le réservoir ? (3). Les freins avant et arrière sont-ils serrés lors de la commande du bouton de démarrage ?

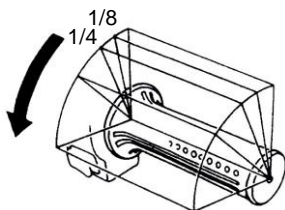

Commutateur de clignotants

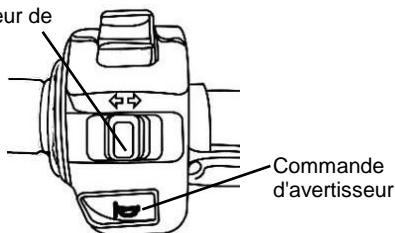

- (4). La poignée d'accélérateur est-elle actionnée lors de la commande du bouton de démarrage ? (5). Amener la clé de contact en position « ON » et appuyer sur la commande d'avertisseur, si l'avertisseur ne retentit pas, le fusible peut être grillé.

【 Faire vérifier immédiatement la machine par un concessionnaire agréé SYM si la cause du non démarrage du moteur ne figure pas parmi celles indiquées ci-dessus. 】

12. RECOMMANDATIONS SUR LE CARBURANT

- Cette machine est conçue pour fonctionner à l'essence sans plomb d'un indice d'octane 90 ou plus.
- Si la machine est utilisée à haute altitude (où la pression atmosphérique est inférieure), il est recommandé de régler le rapport air/carburant pour maximiser les performances du moteur.

13. HUILE DE TRANSMISSION

- Huile recommandée : GENUINE SYM HYPOID GEAR OIL (SAE 85W-140).

14. PRÉCAUTIONS D'UTILISATION DU SCOOTER

1. Placer la machine sur la béquille principale et s'asseoir sur la selle.
Pousser la machine vers l'avant pour relever la béquille principale.

 **ATTENTION :**

- Ne jamais tourner la poignée d'accélérateur dans le vide pour augmenter le régime moteur avant de démarrer.

2. Monter sur la machine depuis le côté gauche et s'asseoir correctement sur la selle, garder le pied droit fermement sur le sol pour éviter que la machine ne tombe.

 **ATTENTION :**

- Serrer le frein arrière avant de démarrer.

3. Tourner lentement la poignée d'accélérateur, la machine commence alors à se déplacer.

 **ATTENTION :**

- Toute rotation rapide de la poignée d'accélérateur ou tout relâchement brutal du levier peut provoquer un déplacement soudain de la machine qui peut s'avérer très dangereux.
- Vérifier que la béquille latérale est complètement rentrée avant de démarrer.

【 Ne pas utiliser le frein brutalement en virage 】

- Tout freinage brusque dans un virage serré peut provoquer un dérapage et une chute.
- Un freinage brusque ou un virage serré peut provoquer un patinage, un dérapage ou une chute notamment par temps de pluie lorsque la route est mouillée et glissante.

【 Conduire avec une extrême prudence par temps de pluie 】

- La distance de freinage par temps de pluie ou sur route mouillée sera plus longue que sur route sèche. Dans ce cas, ralentir et se préparer à freiner plus tôt.
- La poignée d'accélérateur doit être relâchée et les freins doivent être correctement serrés si besoin pour réduire la vitesse en pente.

15. PÉRIODICITÉS D'ENTRETIEN

Élément	Périodicité (kilométrage)	300 km	Tous les 1000 km	Tous les 3000 km	Tous les 6000 km	Tous les 12000 km	Remarques
	Points de contrôle	ÉTAT NEUF	1 mois	3 mois	6 mois	1 an	
1	Élément du filtre à air (remarque)	I	N		R (papier)	R (éponge)	
2	Filtre à air	I		N			
3	Filtre à huile (crépine)	N			N		
4	Huile moteur	R	I	Remplacement tous les 3000 km			
5	Pression de gonflage des pneus	I	I				
6	Batterie	I	I				
7	Bougie d'allumage	I		I		R	
8	Carburateur (ralenti)	I			I		
9	Roulement et guidon	I		I			
10	Recherche de fuites au niveau de la transmission	I	I				
11	Recherche de fuites au niveau du bas moteur	I	I				
12	Huile de transmission	R	Remplacer tous les 5000 km (5 mois)				
13	Courroie/galet d'entraînement				I	R	
14	Contacteur et tuyauteries de réservoir de carburant	I		I			
15	Fonctionnement et câble d'accélérateur	I	I				
16	Vis et écrous du moteur	I		I			
17	Culasse, cylindre et piston				I		
18	Échappement/élimination de la calamine				I		
19	Chaîne de distribution/Durée d'allumage	I		I			
20	Jeu des soupapes	I			I		
21	Amortisseurs	I			I		
22	Suspension avant/arrière	I			I		
23	Béquilles principale/latérale	I			I/L		
24	Système de ventilation des gaz du carter (PCV)	I		I			
25	Disque d'embrayage				I		
26	Mécanisme de freinage/garniture de frein (plaquette)	I	I				
27	Vis/écrous de chaque composant	I	I				

☆Le programme d'entretien ci-dessus repose sur une périodicité d'un mois ou 1000 kilomètres, selon première échéance.

✱Afin de préserver son état optimal de fonctionnement, la machine doit être contrôlée et réglée régulièrement par un concessionnaire franchisé ou réparateur SYM agréé.

Légende : I ~ Inspection, nettoyage et réglage R ~ Remplacement
N ~ Nettoyage (remplacement si nécessaire) L ~ Lubrification

Remarque : 1. Nettoyer ou remplacer l'élément du filtre à air plus souvent lorsque la machine est utilisée sur routes poussiéreuses ou dans un environnement fortement pollué.
2. L'entretien doit être effectué plus souvent si le motocycle roule fréquemment à vitesse élevée ou s'il a atteint un kilométrage supérieur à celui prévu par le programme.

【 Les notes dans la case Remarques sont utilisées pour indiquer les modèles applicables. 】

16. SPÉCIFICATIONS

Élément	Modèle	AE05WA-EU/AE05WA-NL
	Spécifications	
Longueur		1905 mm
Largeur		750 mm
Hauteur		1095 mm
Empattement		1310 mm
Poids net		102 kg (Avant : 41 kg Arrière : 61 kg)
Modèle		Moteur monocylindre, 4 temps, refroidi par air forcé
Carburant		Sans plomb
Cylindrée		49,46 cm ³
Taux de compression		12,6±0,2/1
Puissance maxi		2,6 kW/7500 tr/min / 2,2 kW/6500 tr/min
Couple net maximal		3,5 Nm/6500 tr/min / 3,3 Nm/6500 tr/min
Ralenti		2200±100 tr/min
Jeu des soupapes : ADM/ÉCH		0,10±0,02/0,10±0,02 mm
Modes de démarrage		Électrique et kick
Amortisseur avant		Fourche télescopique
Amortisseur arrière		Bras oscillant
Embrayage		Embrayage centrifuge auto
Transmission		C.V.T.
Pneu avant		120/70-12 56J
Pneu arrière		130/70-12 58J
Type de jante		Aluminium
Pression de gonflage des pneus		Avant : STD 2,00 kg/cm ² , Arrière : STD 2 kg/cm ² pour 1 personne, 2,25 kg/cm ² pour 2 personnes
Frein avant		À disque (Ø 226 mm)
Frein arrière		À tambour (Ø 110 mm)
Projecteur (feu de route, feu de croisement)		12 V, 35/35 W
Feu de position avant		LED
Clignotant avant / arrière		12 V 10 W
Feu de position arrière/feu stop		12 V 5W /12 V 21 W
Contenance en huile moteur		0,8 l (0,7 l en vidange)
Contenance en huile de transmission		110 cm ³ (100 cm ³ en vidange)
Contenance du réservoir de carburant		6,5 l
Fusible		2 Ax1+5 Ax1+10 Ax1+15 Ax1
Bougie d'allumage		CR6HSA
Capacité de la batterie		12 V 6 Ah (batterie fermée sans entretien)
Filtre à air		Type papier

16. SPÉCIFICATIONS

Modèle	Spécifications
Élément	AE12WB-EU (Crox 125i)
Longueur	1905 mm
Largeur	750 mm
Hauteur	1115 mm
Empattement	1325 mm
Poids net	113 kg
Type	Moteur monocylindre 4 temps
Carburant	Sans plomb (octane 90 ou plus)
Type de refroidissement	Par air
Cylindrée	124,6 cm ³
Taux de compression	10,68±0,2/1
Puissance maxi	7 kW/8500 tr/min
Couple maxi	9,2 Nm/7000 tr/min
Jeu des soupapes : ADM/ÉCH	0,12~0,12 mm
Modes de démarrage	Électrique
Amortisseur avant	Fourche télescopique
Amortisseur arrière	Bras oscillant
Transmission	C.V.T.
Pneu avant	120/70-12 56J
Pneu arrière	130/70-12 56J
Jantes	Aluminium
Pression de gonflage des pneus	Avant : STD 2,00 kg/cm ² , Arrière : STD 2 kg/cm ² pour 1 personne, 2,25 kg/cm ² pour 2 personnes
Frein avant	À disque (Ø 226 mm)
Frein arrière	À tambour (Ø 130 mm)
Projecteur (feu de croisement/feu de route)	12 V, 35 W/35 W
Feu arrière/feu stop	12 V, 5 W/21 W
Feux de position	LED
Ampoule de clignotants	12 V 10 W
Contenance en huile moteur	0,95 l (0,8 l en vidange)
Contenance en huile de transmission	180 cm ³ (170 cm ³ en vidange)
Contenance du réservoir de carburant	6,5 l
Fusible	10 Ax2+15 Ax1+20 Ax1
Bougie d'allumage	CR7HSA
Capacité de la batterie	12 V 6 Ah, environ 2,6 kg
Filtre à air	Type papier

1. INHALT

1. Inhalt	53
2. Lage der Bedienelemente	55
3. Vor dem Fahren	56
4. Sicheres Fahren	56
5. Fahren	57
6. Nur Originalersatzteile verwenden	57
7. Verwendung der einzelnen Komponenten	58
Anzeigen	58
Betätigung des Zündschlüssels	60
Lenkerschloss aktivieren	60
Sitz öffnen	60
Verschiedene Bedienknöpfe	60
Staufach	62
Haken für Schutzhelm	63
Kraftstofftankdeckel	63
Bremsen	63
8. Wichtige Punkte und Vorsichtsmaßnahmen beim Starten des Motors	64
9. Beste Methode zum Losfahren	65
Betätigung des Gasdrehgriffs	65
Parken	65
10. Prüf- und Wartungsmaßnahmen vor dem Fahren	66
Routinekontrolle	66
Kontrolle und Wechsel des Motoröls	66
Kontrolle des Kraftstoffstands	67
Kontrolle und Wechsel des Getriebeöls	67
Prüfung und Einstellung des Spiels der Bremsen	68
Prüfung der Scheibenbremse (je nach Modell)	69
Einstellung des Spiels des Gasgriffs	70
Kontrolle und Wartung der Batterie	70
Prüfung der Reifen	71
Kontrolle der vorderen Stoßdämpfer	71
Prüfen und Wechseln der Sicherungen	72
Überprüfung der Blinker und der Hupe	72
Überprüfung des Frontscheinwerfers und des Rücklichts	72
Überprüfung der Bremsleuchte	72

1. INHALT

Prüfung auf Kraftstofflecks	73
Überprüfung der Schmierung der verschiedenen Gelenke	73
Überprüfung der Zündkerze	73
Überprüfung des Luftfilters	73
11. Störungen oder Probleme	74
Diagnose bei Startschwierigkeiten des Motors	74
12. Empfehlungen zum verwendeten Kraftstoff	74
13. Getriebeöl	74
14. Vorsichtsmaßnahmen beim Fahren des Rollers	75
15. Regelmäßige Wartungsmaßnahmen	76
16. Technische Daten	77

2. LAGE DER BEDIENELEMENTE

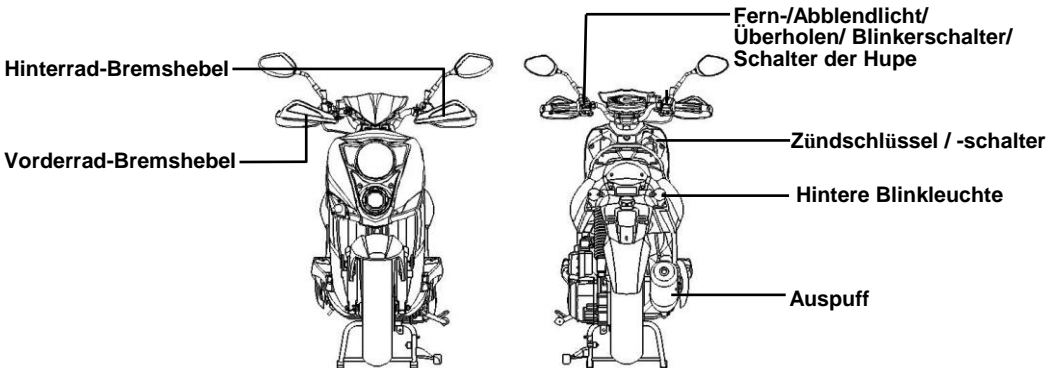
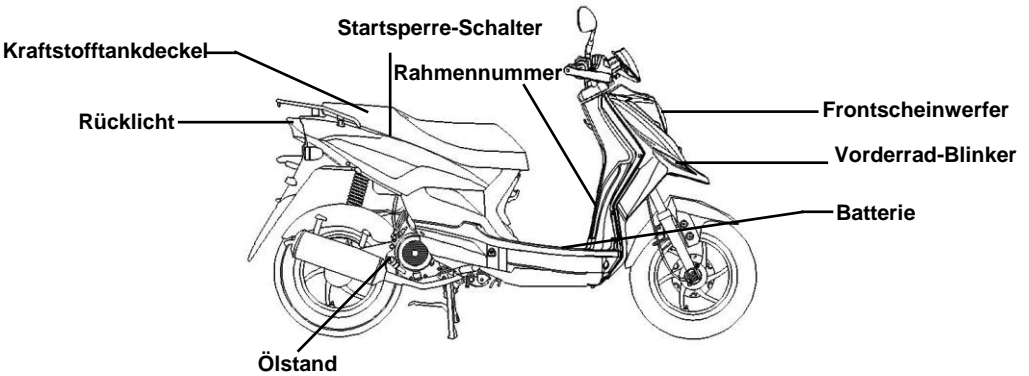
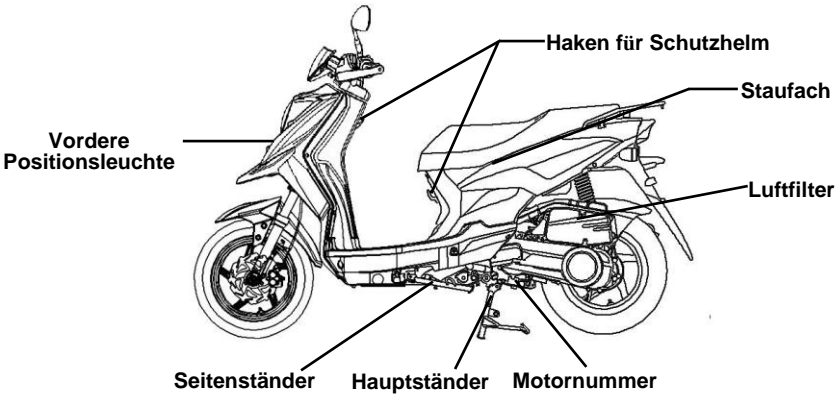

3. VOR DEM FAHREN

Die vorliegende Anleitung beschreibt die richtige Verwendung dieses Rollers, einschließlich Empfehlungen für sicheres Fahren, einfachen Kontrollmethoden und anderem.

Lesen Sie diese Anleitung bitte aufmerksam durch, um alle Möglichkeiten dieses Fahrzeugs für angenehmeres und sichereres Fahren nutzen zu können.

Lassen Sie sich bitte die Bedienungsanleitung von Ihrem SANYANG-Händler aushändigen und lesen Sie bitte folgende Abschnitte besonders aufmerksam durch:

- Richtige Verwendung des Rollers.
- Kontrolle und Wartung vor der Auslieferung.

Wir danken Ihnen für den Kauf eines Fahrzeugs unseres Angebots.

Um alle Leistungsmöglichkeiten dieses Rollers voll nutzen zu können, ist es angebracht, alle vorgeschriebenen regelmäßigen Kontroll- und Wartungsmaßnahmen komplett auszuführen.

Wir empfehlen, nachdem Sie die ersten 300 km mit dem Roller zurückgelegt haben, diesen dem Händler, bei dem Sie ihn gekauft haben, zu einer Anfangskontrolle zurückzubringen und ihn danach regelmäßig alle 1000 km überprüfen zu lassen.

- Sollten die technischen Daten und Konstruktionsmerkmale des Rollers geändert worden sein und von den Abbildungen und Schaubildern der Bedienungsanleitung und Kataloge abweichen, so gelten die technischen Daten und die Bauart des aktuellen Rollers.

4. SICHERES FAHREN

Es ist sehr wichtig beim Fahren entspannt und richtig gekleidet zu sein, alle Verkehrsregeln zu beachten, nicht zu rasen und Vorsicht walten zu lassen.

Anfangs fahren die meisten Leute ihren neu gekauften Roller mit großer Vorsicht, sobald sie sich jedoch an ihn gewöhnt haben, neigen sie zu Fahrlässigkeit, was dann zu Unfällen führen kann.



Folgendes nie vergessen:

- Beim Fahren eines Rollers immer einen Helm mit richtig festgezogenem Kinnriemen tragen.
- Offene oder weite Kleidungsstücke können im Wind flattern, sich im Lenker verfangen und somit die Fahrsicherheit beeinträchtigen.
- Es sollten deshalb immer, besonders an den Armen, enganliegende Kleidungsstücke getragen werden.
- Den Lenker beim Fahren immer mit beiden Händen festhalten. Nie einhändig fahren.
- Geschwindigkeitsbegrenzungen einhalten.
- Geeignete Schuhe mit niedrigen Absätzen tragen.
- **Die im Wartungsplan vorgeschriebenen Wartungs- und Kontrollmaßnahmen durchführen.**

Warnung!!

- Darauf achten, dass sich ein Beifahrer nicht am Auspuff verbrennt. Sicherstellen, dass der Beifahrer immer beide Füße auf den Fußrasten abstellt.
- Der Auspuff ist nach der Fahrt extrem heiß. Dies beachten, um Verbrennungen bei Kontrollen oder Wartungsarbeiten zu vermeiden.
- Den Roller immer so abstellen, dass sich niemand an dem, nach dem Fahren erhitzten Auspuff verbrennen kann.



VORSICHT:

Am Roller vorgenommene Änderungen beeinträchtigen dessen Struktur und Leistung, wirken sich nachteilig auf die Arbeitsweise des Motors aus oder verstärken Auspuffgeräusche, wodurch letztlich die Lebensdauer des Rollers verkürzt wird.

Zudem sind Änderungen rechtswidrig und widersprechen dem ursprüngliche Design und den technischen Daten.

Für einen geänderten Roller treten die Garantiebestimmungen außer Kraft, weshalb der Roller in keiner Weise absichtlich geändert werden sollte.

5. FAHREN

- **Zum Fahren wichtige Körperteile, wie Arme, Handflächen, Lenden und Fußspitzen locker und entspannt halten und in bequemster Haltung fahren, um jederzeit, falls notwendig schnell reagieren zu können.**
- Die Haltung des Fahrers ist für die Fahrsicherheit ausschlaggebend. Den Körperschwerpunkt immer in der Sitzmitte bewahren, verschiebt er sich auf dem Sitz nach hinten, so wird das Vorderrad weniger belastet und der Lenker neigt zum Flattern. Das Fahren eines Rollers mit unstabilem Lenker ist gefährlich.
- Kurven fahren sich wesentlich leichter, wenn sich der Fahrer nach innen neigt. Der Fahrer fühlt sich unsicher, wenn sich sein Körper und der Roller in einer Kurve nicht neigen.
- Auf einer unebenen, unbefestigten Straße ist der Roller schwer zu kontrollieren, weshalb man sich besser im voraus über die Straßenzustände informieren sollte. Bei schlechten Straßen langsam fahren und versuchen den Lenker aus den Schultern zu handhaben.
- Empfehlung: Keine Gegenstände auf dem Lenker transportieren, da dies die Fahrsicherheit und die Handhabung des Lenkers beeinträchtigt.

VORSICHT:

Eine mitgeführte Last ändert das Lenkgefühl.

Zu starke Beladung kann den Lenker zum Schwingen bringen und sich auf die Fahrsicherheit auswirken.

Den Roller deshalb nicht überladen.

VORSICHT:

- Zur Vermeidung jeglicher Brandgefahr keine brennbaren Materialien (z.B. Lappen) zwischen Seitenverkleidung und Motor lassen.
- Keine Gegenstände an Stellen laden, die nicht hierfür vorgesehen sind, da dies den Roller schädigen könnte.

EMPFEHLUNG

Zur Optimierung der Leistung des Rollers und zur Verlängerung seiner Einsatzdauer:

Der erste Monat oder die ersten 1000 km sind als Einfahrzeit für den Motor und andere Komponenten zu betrachten.

6. NUR ORIGINALERSATZTEILE VERWENDEN

Der Roller kann seine beste Leistungsstärke nur bewahren, wenn Qualität, Material und Bearbeitungspräzision seiner Teile den Designanforderungen entsprechen. „**SYM Originalersatzteile**“ wurden aus den gleichen Materialien hoher Qualität gefertigt, wie die im Roller ursprünglich verbauten Teile. Es werden nur Teile verkauft, für welche mittels anspruchsvoller Fertigungsmethoden und strenger Qualitätskontrolle sichergestellt wurde, dass sie den technischen Daten des ursprünglichen Designs entsprechen. Müssen Teile ausgetauscht werden, so sind deshalb nur „**SYM Originalersatzteile**“ von „**zugelassenen SYM-Händlern oder SYM-Vertragshändlern**“ zu erwerben. Beim Kauf billiger oder nachgemachter im Handel erhältlicher Teile ist weder die Qualität, noch die Haltbarkeit gewährleistet. Auch können sich unerwartete Störungen ergeben oder die Leistungsfähigkeit des Rollers kann gemindert werden.

- Immer **SYM Originalersatzteile** verwenden, um den Roller unverfälscht zu bewahren und ihm lange Lebensdauer zu sichern.

7. VERWENDUNG DER EINZELNEN KOMPONENTEN

(Das Folgende gilt für den grundlegenden Betrieb des 125-ccm-Rollers mit dem luftgekühlten SYM-4-Takt-Motor. Bei verschiedenen einzelnen Modellen sind Abweichungen möglich. Sehen Sie hierzu bitte am Ende dieser Anleitung.)

ANZEIGENS

Der hier abgebildete Tachometer kann bei den verschiedenen Modellen von anderer Form sein, befindet sich jedoch normalerweise an der gleichen Stelle.

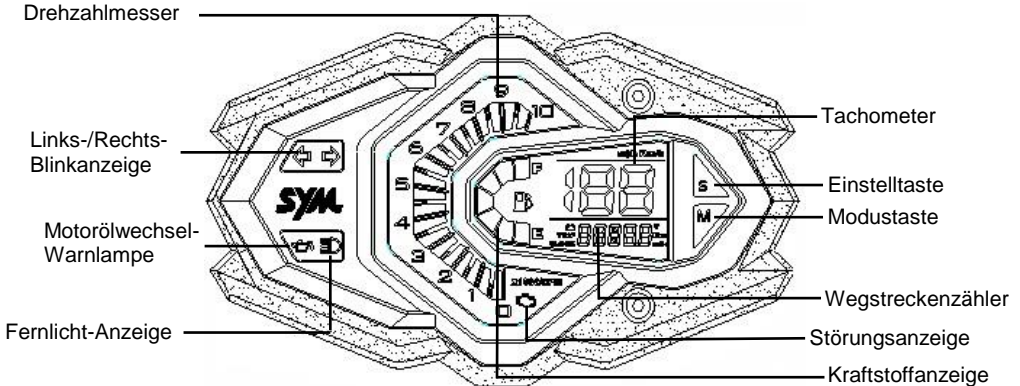

VORSICHT:

Keine Kunststoffteile, wie die Abdeckung der Anzeigen, den Frontscheinwerfer usw. mit Lösungsmitteln (z.B. Benzin) abwischen, da diese sonst beschädigt werden können.

- **Tachometer:**
Zeigt die Fahrgeschwindigkeit an.
- **Drehzahlmesser:**
Zeigt die Drehzahl des Motors an.
- **Wegstreckenzähler**
Zeigt die gesamte zurückgelegte Wegstrecke an.
- **Fernlicht-Anzeige:**
Nach Einschalten des Fernlichts leuchtet diese Anzeige.
- **Links-/Rechts-Blinkanzeige:**
Je nach eingeschaltetem Blinker blinkt die rechte oder linke Leuchte.
- **Kraftstoffanzeige:**
Hier wird die im Tank verbliebene Kraftstoffmenge angezeigt.
- **Motorölwechsel-Warnlampe:**
Durch Blinken dieser Lampe wird dem Benutzer angezeigt, dass ein Ölwechsel erforderlich ist.
- **Störungsanzeige:**
Bei einer Störung der Motorsteuerung brennt diese Warnleuchte permanent.
- **Wegstreckenzähler-Einstellung:**
1-1). Anzeige der bei der jeweiligen Fahrt (TRIP) zurückgelegten Strecke
Rücksetzung: Durch Drücken der Einstelltaste (S) bei TRIP-Anzeige während $2 \pm 0,5$ Sekunden, wird die TRIP-Anzeige auf 0,0 zurückgesetzt.
Umschaltung: Durch Drücken der Modustaste (M) bei TRIP-Anzeige während $0,5 \pm 0,25$ Sekunden, wird von TRIP- auf ODO-Anzeige umgeschaltet.
1-2). Anzeige der gesamten vom Roller zurückgelegten Strecke (ODO: Wegstreckenzähler).
Umschaltung: Durch Drücken der Modustaste (M) bei Anzeige des Gesamtwegs (ODO) während $0,5 \pm 0,25$ Sekunden, wird auf TRIP-Anzeige umgeschaltet.
*Nach Abstellen und Wiederanlassen des Motors wird die TRIP-Anzeige beibehalten. Wird der Roller abgeschaltet und neu gestartet, so erscheint die ODO-Anzeige.

2). Spannungsanzeige: Hier wird der aktuelle Mittelwert der Batteriespannung angezeigt.

3). Uhrzeit-Einstellung:

3-1). Zugang zur Einstellung: Bei Uhrzeit-Modus „Clock“ die Modustaste (M) während $2 \pm 0,5$ Sekunden gedrückt halten. Nun können die Stunden (hour) eingestellt werden.

3-2). Verlassen der Einstellung: Wird während 30 ± 1 Sekunden keine Taste betätigt, so wird der Einstellbetrieb verlassen, oder auch bei Drücken der Modustaste (M) bei Eingabe der Einerziffer der Minuten.

3-3). Vornahme der Einstellung: Kurz die Modustaste (M) während $0,5 \pm 0,25$ Sekunden drücken. Es erfolgt zunächst die Einstellung der Stunden (hour) → dann der Zehnerziffer der Minuten → dann der Einerziffer der Minuten → dann Verlassen der Einstellung.

3-3-1). Bei der Stunden-Einstellung zur Erhöhung der angezeigten Zahl um 1 kurz die Einstelltaste (S) während $0,5 \pm 0,25$ Sekunden drücken. Zum Beispiel:

1 → 2 → ... → 11 → 12 → 1

3-3-2). Bei der Einstellung der Zehnerziffer der Minuten zur Erhöhung der angezeigten Zahl um 1 kurz die Einstelltaste (S) während $0,5 \pm 0,25$ Sekunden drücken. Zum Beispiel:

1 → 2 → ... → 11 → 12 → 1

3-3-3). Bei der Einstellung der Einerziffer der Minuten zur Erhöhung der angezeigten Zahl um 1 kurz die Einstelltaste (S) während $0,5 \pm 0,25$ Sekunden drücken. Zum Beispiel:

0 → 1 → 2 ... → 8 → 9 → 0

- **Motorölanzeige:**

Die Motorölanzeige schaltet nach jeweils 1000 zurückgelegten Kilometern ein.

Die permanent leuchtende Motorölanzeige kann durch Drücken der Einstelltaste (S) während über $0,5 \pm 0,25$ Sekunden bei ODO-Anzeige abgeschaltet werden.

§BETÄTIGUNG DES ZÜNDSCHLÜSSELS§



Position „ON“

- In dieser Position kann der Motor gestartet werden.
- Der Zündschlüssel kann nicht abgezogen werden.



Position „OFF“:

- In dieser Position ist der Motor abgestellt und kann nicht gestartet werden.
- Der Zündschlüssel kann abgezogen werden.

ZÜNDSCHLÜSSEL



§LENKERSCHLOSS AKTIVIERENS§



Position „Lenkerschloss aktiviert“

- Den Lenker nach links drehen, den Zündschlüssel einführen und nach rechts drücken und dann leicht nach links in Sperreposition drehen.
- In dieser Position ist das Lenkschloss eingerastet.
- Der Zündschlüssel kann abgezogen werden.
- Zum Entriegeln einfach den Schlüssel von Position „LOCK“ auf Position „OFF“ drehen.

⚠ VORSICHT:

- Nicht vergessen vor dem Verriegeln des Sitzes den Schlüssel weg- und mitzunehmen.

§SITZ ÖFFNENS§



Position „Tank verschlossen“

- Den Zündschlüssel in das Zündschloss einführen.
- Den Zündschalter im Gegenuhrzeigersinn auf Position „Tanken“ drehen.
- Hierauf öffnet der Sitz. In den Kraftstofftank kann Benzin gefüllt werden.

⚠ VORSICHT:

- Den Zündschlüssel auf keinen Fall bei fahrendem Roller betätigen. Wird der Zündschlüssel auf „OFF“ oder „LOCK“ gedreht, so nimmt dies die elektrische Anlage außer Betrieb, was einen gefährlichen Unfall verursachen kann. Am Zündschalter darf erst nach vollständigem Halt des Rollers abgeschaltet werden.
- Vor Verlassen des Rollers und nach Verriegeln des Lenkschlusses immer den Zündschlüssel abziehen und mitnehmen.
- Bleibt der Zündschlüssel nach Abstellen des Motors lange in Position „ON“, so wird hierdurch die Batterie entladen, was das Starten des Motors beeinträchtigen kann.
- Vor Schließen des Sitzes immer den Schlüssel abziehen und mitnehmen.

§VERSCHIEDENE BEDIENKNÖPFES§

Fern-/Ablendlicht-Umschalter

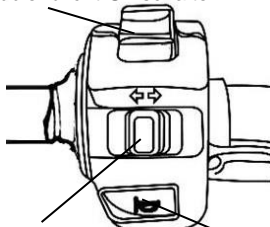

Blinkerschalter

Schalter der Hupe

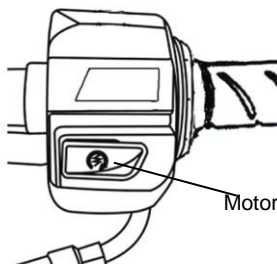

Motor-Elektrostarterknopf

- **Motor-Stoppschalter**



Steht der Zündschlüssel auf dieser Position, so kann der Motor durch Drücken des Elektrostarterknopfs gestartet werden.



Steht der Zündschlüssel auf dieser Position, so kann der Motor nicht durch Drücken des Elektrostarterknopfs gestartet werden.

- **Motor-Elektrostarterknopf**



Dieser Schalter dient zum Starten des Motors.

Mit dem Zündschlüssel auf „ON“ diesen Knopf drücken und dabei gleichzeitig den Vorder- oder Hinterradbremsehebel betätigen, worauf der Motor startet.

⚠ VORSICHT:

- Den Knopf nach dem Starten des Motors sofort loslassen und ihn keinesfalls erneut drücken, da dies den Motor schädigen kann.
- Dieses Verfahren wurde aus Sicherheitsgründen so ausgelegt. Der Motor kann nur bei Halten des Vorder- oder Hinterrad-Bremsehebels (-pedals) gestartet werden.
- Dabei die Beleuchtung ausgeschaltet lassen. Beim Starten des Motors den Frontscheinwerfer und die Blinkleuchten abgeschaltet lassen.

- **Fern-/Abblendlicht-Umschalter**

Hier wird zwischen Fern- und Abblendlicht umgeschaltet. Hier drücken, um zwischen Fern- und Abblendlicht umzuschalten.



Hier wird auf Fernlicht geschaltet.



Hier wird auf Abblendlicht geschaltet (Im Stadtverkehr bitte mit Abblendlicht fahren.)

- **Startsperre-Schalter**

Dieser Schalter befindet sich unter dem Sitz.

Position „ON“ In dieser Position ist der Motor abgestellt und kann nicht gestartet werden.

Position „OFF“: Bei Zündschlüssel in Position „ON“ und Startsperre-Schalter in Position „OFF“ kann der Motor bei Halten des Vorder- oder Hinterrad-Bremshebels mit dem Motor-Elektrostarterknopf gestartet werden.

Startsperre-Schalter

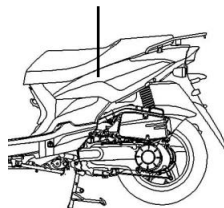

- **Schalter der Hupe**



Bei Drücken dieses Knopfs (bei Zündschlüssel auf „ON“) ertönt die Hupe.

- **Blinkerschalter**

Der Blinker wird zum Abbiegen nach rechts und links, sowie zur Anzeige eines Fahrbahnwechsels verwendet.

Bei Zündschlüssel in Position „ON“ den Blinkerschalter nach links oder rechts schieben. Dies lässt die jeweiligen Blinklichter blinken.

Zum Abschalten ist der Blinkerschalter wieder in die Ausgangsposition zu schieben.



Ein rechts blinkendes Licht zeigt die Absicht zum Rechtsabbiegen an.



Ein links blinkendes Licht zeigt die Absicht zum Linksabbiegen an.

§STAUFACH§

- Das Fach befindet sich unter dem Sitz.
- Maximale Belastbarkeit: 5 kg.
- Keine Wertsachen im Gepäckfach lassen.
- Sicherstellen, dass der Sitz beim Herunterdrücken vollständig einrastet.
- Vor dem Waschen alle Gegenstände aus dem Gepäckfach nehmen, damit sie nicht nass werden.
- Keine wärmeempfindliche Gegenstände im Gepäckfach verstauen, da in ihm wegen der vom Motor abgegebenen Wärme die Temperatur ansteigt.

Staufach

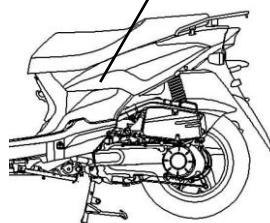

§SHAKEN FÜR SCHUTZHELM§

- Nach Anhalten des Rollers den Schutzhelm mit seinem Kinnriemen an diesen Haken hängen.



VORSICHT:

- Nicht mit am Haken hängendem Schutzhelm fahren, da dies den Roller schädigen könnte und der Helm seine Schutzfunktion nicht mehr erfüllt.

Haken

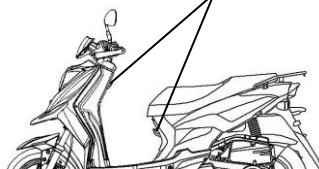

§KRAFTSTOFFTANKDECKEL§

1. Den Zündschlüssel einführen und den Sitz öffnen, dann den Kraftstofftankdeckel im Gegenuhrzeigersinn drehen und den Deckel abnehmen.
2. Beim Nachtanken nicht über die obere Füllstandsgrenze hinaus füllen.
3. Die Markierung "△" am Tankdeckel auf die gleiche Markierung am Tank ausrichten, ihn im Uhrzeigersinn festdrehen und dann den Sitz verschließen.

⚠ VORSICHT:

- Beim Tanken sollte der Roller mit abgestelltem Motor auf seinem Hauptständer stehen und es ist darauf zu achten, dass sich keine Zündquellen oder offene Flammen in der Nähe befinden.
- Beim Nachtanken nicht über die obere Füllstandsgrenze hinaus füllen. Ist der Tank zu voll, so kommt es zum Austritt von Kraftstoff durch ein Loch im Kraftstofftankdeckel. Dies könnte die Lackierung beschädigen oder gar einen Brand verursachen.
- Darauf achten, den Kraftstofftankdeckel richtig zu schließen.

§BREMSE§

Zur Betätigung der Vorderradbremse den linken Bremshebel anziehen.

Zur gleichzeitigen Betätigung von Vorder- und Hinterradbremse den linken Bremshebel anziehen (Modell mit CBS).

- Unnötiges plötzliches Bremsen vermeiden.
- Beim Bremsen die Vorder- und Hinterradbremse gleichzeitig betätigen.
- Längeres fortgesetztes Bremsen vermeiden, da dies die Bremsen überhitzen und ihre Wirksamkeit beeinträchtigen kann.
- Bei Regenwetter oder rutschigen Straßen langsam fahren und früh bremsen. Schlagartiges Bremsen vermeiden, da dies zu Schleudern und Stürzen führen kann.
- Bei alleiniger Verwendung der Frontbremse besteht erhöhte Sturzgefahr, da der Roller dann dazu neigt zur Seite zu ziehen.

《Motorbremse》

- Den Gasgriff ganz zurückdrehen und somit die Motorbremse anwenden.
- Beim Abwärtsfahren auf einer langen oder steilen Gefällstrecke sollten Vorder- und Hinterradbremse abwechselnd verwendet werden.

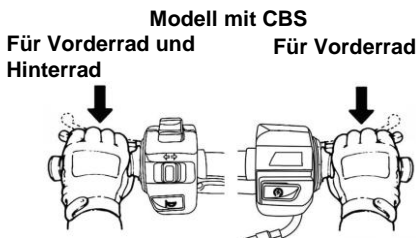

CBS-Modul

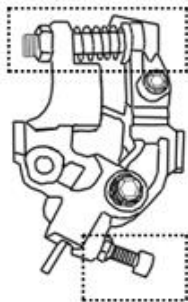

⚠ VORSICHT:

- Diese Schrauben nicht ohne besonderen Anlass verstellen.
- Ist eine Einstellung nötig, so ist sie von einem

8. WICHTIGE PUNKTE UND VORSICHTSMASSNAHMEN ZUM STARTEN DES MOTORS

⚠ VORSICHT:

- Vor dem Starten des Motors den richtigen Füllstand von Motoröl und Kraftstoff prüfen.
- Zum Starten des Motors muss der Roller auf seinem Hauptständer stehen und die Hinterradbremse angelegt sein, so dass er nicht plötzlich nach vorn schießen kann.

1. Den Zündschlüssel auf Position „ON“ drehen.
2. Die Hinterrad-Bremse anlegen (Hebel oder Pedal).
3. Nicht beschleunigen, bei angelegter Bremse den Starterknopf betätigen.

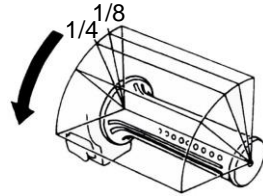
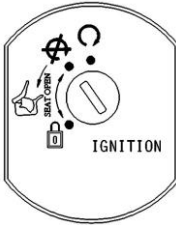

[Wir sorgen uns um Sie! Vor dem Abfahren die Hinterradbremse angelegt lassen.]

⚠ VORSICHT:

- Kann der Motor nach 3 bis 5 maliger Betätigung des Kickstarters nicht gestartet werden, den Gasgriff um 1/8 bis 1/4 Drehung drehen und den Kickstarter erneut betätigen.
- Um jegliche Beschädigung des Startermotors zu vermeiden, den Starterknopf nicht länger als 15 Sekunden gedrückt halten.
- Springt der Motor nach 15 Sekunden Drücken des Starterknopfs immer noch nicht an, vor jedem weiteren Versuch 10 Sekunden warten.
- Das Starten des Motors ist schwieriger, wenn der Roller längere Zeit stillgestanden ist oder ein leergefahrener Tank neu gefüllt wurde. In einem solchen Fall ist der Starterknopf mehrmals zu betätigen und der Gasgriff beim Anlassen des Motors geschlossen zu halten.
- Bei einem Kaltstart kann das Aufwärmen des Motors mehrere Minuten dauern.
- Die Auspuffgase haben giftige Bestandteile (CO), weshalb der Motor immer an einem gut gelüfteten Ort gestartet werden sollte.

9. BESTE METHODE ZUM LOSFAHREN

- Vor dem Wegfahren immer den Blinker betätigen und darauf achten, dass kein Fahrzeug von hinten kommt. Dann wegfahren.

§BETÄTIGUNG DES GASDREHGRIFFS §

Beschleunigung: Zum Erhöhen der Geschwindigkeit. Beim Befahren einer Steigung den Gasgriff langsam hochdrehen, um es dem Motor zu ermöglichen seine gesamte Kraft zu entfalten.

Verlangsamen: Zum Senken der Geschwindigkeit.

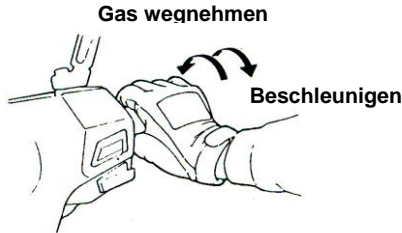

§PARKEN§

- Beim Heranfahren an den Parkplatz:
 1. Den Blinker frühzeitig einschalten und auf alle voran- oder hinterherfahrenden, rechts oder links befindlichen Fahrzeuge achten. Dann die innere Fahrbahn nehmen und langsam heranzufahren.
 2. Den Gasgriff zur Ausgangsstellung zurückdrehen und rechtzeitig die Bremse betätigen. (Die Fahrer nachfolgender Fahrzeuge werden durch Einschalten der Bremsleuchte gewarnt.)
- **Nach vollkommenem Halt:**
 3. Den Blinkerschalter in Neutralposition zurückschieben und den Zündschlüssel zum Abschalten des Motors auf „OFF“ stellen.
 4. Bei abgestelltem Motor zur linken Seite vom Roller steigen, einen ebenen Abstellplatz suchen, an dem er den Verkehr nicht stört, und dort seinen Hauptständer nach unten klappen.
 5. Hierzu mit der linken Hand den Lenker und mit der rechten das vordere Ende des Sitzes oder den Haltegriff links unten am Sitz ergreifen.
 6. Mit dem rechten Fuß gegen den Hauptständer drücken und diesen fest auf dem Boden aufsetzen.

Folgendes nie vergessen: Nach dem Parken zur Verhinderung eines Diebstahls das Lenkschloss schließen und den Schlüssel abziehen.

VORSICHT:

- Den Roller an einem sicheren Ort parken, an dem er den Verkehr nicht stört.

10. PRÜF- UND WARTUNGSMASSNAHMEN VOR DEM FAHREN

(Beziehen Sie sich bitte zur Lage der folgenden Komponenten auf die Übersichtszeichnung des Rollers.)

§ROUTINEKONTROLLE§

Zu prüfende Elemente		Bei der Prüfung beachten
Motoröl		Ausreichender Füllstand
Kraftstoff		Ausreichende Menge 90 Oktan oder mehr
Bremsen	Vorderrad	Zustand der Bremse (Spiel des Bremshebels: 10 - 20mm)
	Hinterrad	Zustand der Bremse (Spiel des Bremshebels: 10 - 20mm)
Reifen	Vorderrad	Reifendruck (Standard: 1,75 kg/cm ²)
	Hinterrad	Reifendruck (Standard: 2,0 kg/cm ² für 1 Person, 2,25 kg/cm ² für 2 Personen)
Lenker		Ungewöhnliche Vibrationen oder schwer drehbar
Tachometer, Beleuchtung und Rückspiegel		Richtige Funktionsweise Schalten Lichter ein? Von hinten gut sichtbar?
Fester Sitz der wesentlichen Komponenten		Lose Schrauben oder Muttern
Störungen		Treten bereits behobene Störungen erneut auf?



VORSICHT:

- Bei der Routinekontrolle festgestellte Probleme sollten vor erneuter Verwendung des Rollers behoben werden. Gegebenenfalls ist der Roller vom „**Händler oder zugelassenen Kundendienstpersonal**“ reparieren zu lassen.

§KONTROLLE UND WECHSEL DES MOTORÖLS§

• PRÜFUNG:

1. Den Roller auf seinem Hauptständer auf ebenem Boden abstellen. 3 bis 5 Minuten nach Abschalten des Motors den Ölmesstab herausziehen. Den Ölmesstab abwischen und erneut in sein Führungsrohr stecken (ihn nicht drehen).
 2. Den Ölmesstab herausziehen und sicherstellen, dass der Ölstand zwischen den Markierungen für Ober- und Untergrenze liegt.
- Nähert sich der Ölstand der Untergrenze, bis zur Obergrenze nachfüllen. (Zylinder, Kurbelgehäuse usw. auf Lecks absuchen)

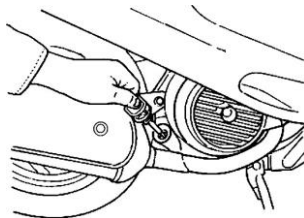

ÖLWECHSEL:

- Das Motoröl zum ersten Mal nach 300km wechseln und danach alle 1000km.
- Zur Bewahrung maximalen Leistungsvermögens des Motors sollte der Ölstand alle 500 km geprüft werden. Bei zu niedrigem Ölstand bis zur Obergrenze Öl nachfüllen.
- Motoröl: Ein Öl nach SJ der Viskoseklasse SAE 10W-30 oder ein besseres Motoröl verwenden. Bei Verwendung schlechteren Öls geht der Anspruch auf Garantie verloren.
- Öl-Füllmenge: 50 ccm: 0,80 Liter (0,70 Liter beim planmäßigen Ölwechsel), 125 ccm: 0,95 Liter (0,80 Liter beim planmäßigen Ölwechsel).
- Bei Außentemperaturen unter 0°C ist Öl der Viskoseklasse SAE 5W-40 zu verwenden.

【Reinigung des Ölfilters】

Den Deckel der Filtereinheit abschrauben und das Filtersieb entnehmen. Jegliche Verschmutzungen aus dem Filtersieb mittels Benzin oder Durchblasen von Druckluft entfernen.



WARNUNG:

- Ist der Roller nicht auf horizontalem Boden abgestellt oder wird der Messstab sofort nach Abschalten des Motors geprüft, so kann kein richtiger Wert abgelesen werden.
- Motor und Auspuff bleiben nach dem Abschalten des Motors noch einige Zeit sehr heiß. Beim Prüfen oder Wechseln des Motoröls ist deshalb zur Vermeidung von Verbrennungen mit Umsicht vorzugehen.
- Sinkt der Ölstand nach dem Nachfüllen rasch ab, eventuelle Lecks am Motor beheben und erneut einfüllen.
- Das Einfüllen des Öls fern von Funken oder offene Flammen erzeugenden Vorrichtungen durchführen.

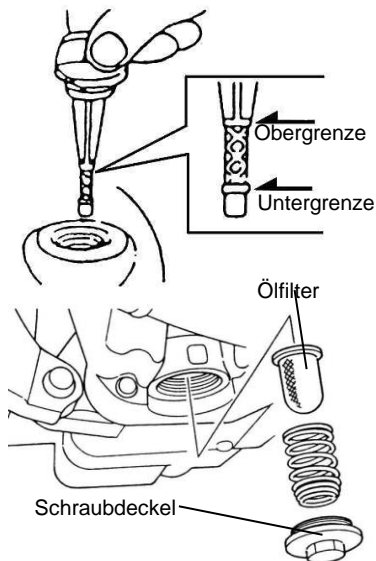

§KONTROLLE DES KRAFTSTOFFSTANDS§

- Den Zündschlüssel auf "ON" drehen und die Kraftstoffanzeige ablesen, um sicherzustellen, dass noch ausreichend Kraftstoff im Tank ist.
- Der Motor dieses Rollers ist für Betrieb mit unverbleitem Kraftstoff von 90 Oktan oder mehr ausgelegt.
- Den Roller mit abgeschaltetem Motor fest auf seinem Hauptständer abstellen und beim Tanken darauf achten, dass sich keine Zündquellen oder offene Flammen in der Nähe befinden.
- Beim Nachtanken nicht über die obere Füllstandsgrenze hinaus füllen.
- Nach dem Tanken darauf achten, den Kraftstofftankdeckel richtig zu schließen.

§KONTROLLE UND WECHSEL DES GETRIEBEÖLS§

PRÜFUNG:

- Den Roller mit abgeschaltetem Motor fest auf seinem Hauptständer abstellen und 3 - 5 Minuten abwarten. Die Schraube der Getriebeöleinfüllöffnung herausdrehen, dann ein Messglas unter die Ablassschraube stellen und die Ablassschraube entfernen. Das Öl in das Messglas fließen lassen und die Füllmenge prüfen. 50 ccm: (Bei Zerlegen: 110 ccm / bei Ölwechsel: 100 ccm). 125 ccm: (Beim Zerlegen: 180 ccm / bei Ölwechsel: 170 ccm).
- GETRIEBEÖLWECHSEL:
- Den Roller mit abgeschaltetem Motor auf ebenem Boden fest auf seinem Hauptständer abstellen. Die Schraube der Einfüllöffnung und die Ablassschraube entfernen und das Öl auslaufen lassen.
- Die Ablassschraube wieder einschrauben und festziehen. Neues Getriebeöl einfüllen (170 ccm) und die Schraube der Einfüllöffnung eindrehen und festziehen. (Sicherstellen, dass die Schrauben festgezogen sind und keine Lecks vorliegen.)
- Empfohlenes Getriebeöl: SYM-GETRIEBEÖL „SYMOIL“ (SAE 85W-140).

§PRÜFUNG UND EINSTELLUNG DES SPIELS DER BREMSE§

PRÜFUNG: (Das Spiel des Bremshebels muss bei abgestelltem Motor geprüft werden.)

- Weg von Bremshebel und -pedal der Vorder- und Hinterradbremse.
- ◆ Der Bremshebel der Vorderradbremse sollten einen Weg (von Ruhestellung bis Bremsbeginn) von 10 - 20 mm aufweisen. Bei gezogener Bremse darf kein Spiel fühlbar sein.

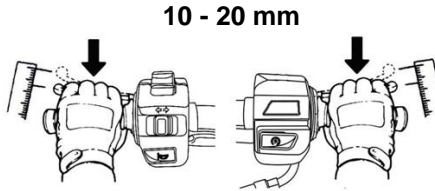

Typ mit Hinterrad-Bremshebel

Einstellung: (Trommelbremse)

- Die Kerbe der Bremseinstellmutter muss auf den Bolzen ausgerichtet sein. (Siehe nachstehende Abbildung)

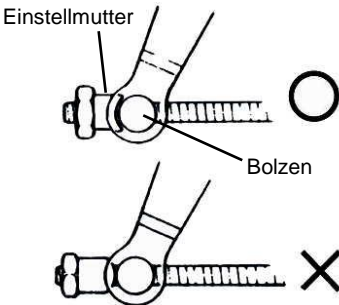

⚠ VORSICHT:

Bei einem Weg von 10 - 20 mm die Abnutzungsindikatoren an Vorder- und Hinterrad prüfen. Zeigt der Pfeil auf dem Bremsarm zur Markierung "△" auf dem Bremsbelag, so ist letzterer zu stark abgenutzt und muss umgehend ersetzt werden.

- Den Weg des Hebels von Vorder- und Hinterradbremse an der Einstellmutter des jeweiligen Bremsarms einstellen.
- Nach der Einstellung den Bremshebel mit beiden Händen betätigen bis wirksames Anlegen der Bremse fühlbar ist.
- Den Weg mit einem Lineal messen.

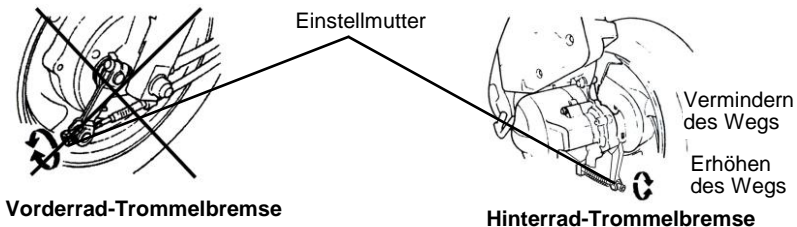

SPRÜFUNG DER SCHEIBENBREMSE§

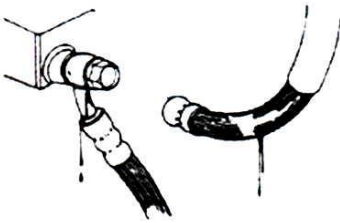

(Lecks, Schäden, lose Bremsschläuche)

• Bei einer Sichtkontrolle der Bremse auf Lecks und Schäden absuchen, mittels eines Schraubenschlüssels sicherstellen, dass die Bremsschläuche fest angeschlossen sind. Sollten die Schläuche durch Bewegungen des Lenkers oder Reiben anderer Teile beschädigt sein, so ist der Roller sofort einem SANYANG-Händler zur Durchführung der nötigen Reparaturarbeiten zu überlassen.

⚠ VORSICHT:

- Langsam mit dem Roller auf trockener Straße fahren und Vorder- und Hinterradbremse betätigen und sicherstellen, dass sie richtig funktionieren, so dass auf optimale Weise sicher gefahren werden kann.

(Überprüfung der Bremsbeläge der Vorderradbremse)

- Die Bremsbeläge von der Rückseite des Bremssattels prüfen. Die Bremsbeläge müssen erneuert werden, wenn sie bis zur Verschleißmarkierung abgenutzt sind.

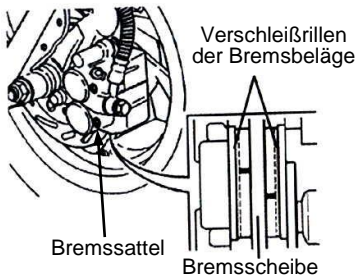

(Nachfüllen der Bremsflüssigkeit der Vorderradbremse)

1. Die Schrauben lösen und den Deckel des Hauptzylinders abnehmen.
2. Jeglichen Schmutz und Fremdkörper im Umkreis des Behälters entfernen, um sicherzustellen, dass kein Fremdmaterial in den Behälter fällt.
3. Den Membranteller und die Membran entfernen.
4. Bremsflüssigkeit bis zur oberen Füllstandsgrenze nachfüllen.
5. Den Membranteller und die Membran einsetzen und den Deckel des Hauptzylinders wieder anbringen.
6. Die Membran richtig gerichtet einsetzen und kein Fremdmaterial in den Behälter fallen lassen. Den Deckel des Hauptzylinders wieder gut festschrauben.

(Füllstand in Bremsflüssigkeitsbehälter prüfen)

- Den Roller auf einem ebenen Boden abstellen und prüfen, ob die Bremsflüssigkeit unter der unteren Füllstandsmarke (LOWER) steht. Empfohlene Bremsflüssigkeit: WELL RUN BRAKE OIL (DOT 3).

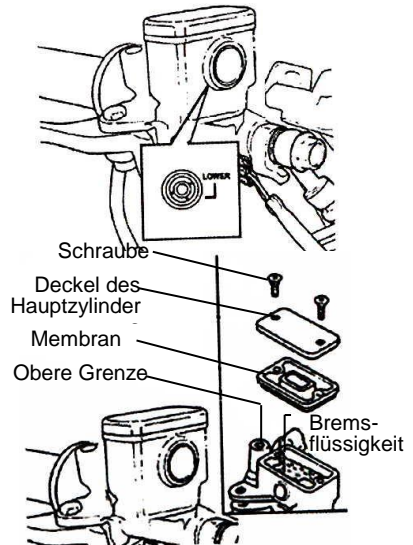

⚠ VORSICHT:

- Zur Vermeidung unerwünschter chemischer Reaktionen nur Bremsflüssigkeiten der empfohlenen Klassen verwenden.
- Beim Nachfüllen von Bremsflüssigkeit nicht über die Obergrenze hinaus füllen und keine Bremsflüssigkeit auf Lackierung oder Kunststoffteile tropfen lassen, welche sie schädigen könnte.

§EINSTELLUNG DES SPIELS DES GASGRIFFS§

- Bei richtigem Spiel kann der Gasgriff um 2 bis 6 mm verdreht werden.
- Zunächst die Gegenmutter lösen und dann mit der Einstellmutter einstellen. Nach der Einstellung die Gegenmutter wieder fest anziehen.

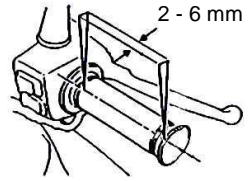

Zu prüfende Punkte:

1. Den Gaszug prüfen und sicherstellen, dass er sich von geschlossener zu voll geöffneter Position ungehindert bewegen kann.
2. Den Lenker von einem Anschlag zum andern drehen und prüfen, ob dabei der Gaszug berührt wird.
3. Prüfen, ob die Bewegung des Gaszugs nicht durch andere Züge oder Leitungen behindert wird.

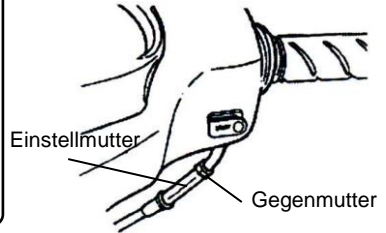

§SKONTROLLE UND WARTUNG DER BATTERIE§

- Dieser Roller hat eine wartungsfreie Batterie, bei welcher sich ein Überprüfen oder Nachfüllen des Elektrolyts erübrigt. Sollten irgendwelche Unregelmäßigkeiten festgestellt werden, den Roller von einem zugelassenen SYM-Händler überprüfen lassen.

(Reinigen der Batterieanschlüsse)

- Die Batterieanschlüsse abnehmen und jeglichen Schmutz oder Korrosionsspuren entfernen.
- Zum Ausbau der Batterie folgendermaßen vorgehen:
Den Zündschlüssel auf „OFF“ drehen und dann die Schraube des negativen Anschlusskabels entfernen und das Kabel abnehmen. Dann die Schraube des positiven Anschlusses und dessen Kabel abnehmen.

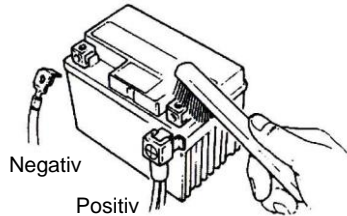

⚠ VORSICHT:

- Abnutzungsspuren oder einen weißlichen Staubbelag aufweisende Batteriepole sind mit warmem Wasser zu reinigen.
- Bei stark abgenutzten Polen, die Anschlüsse abklemmen und die angegriffenen Stellen mit einer Stahlbürste oder Schmirgelpapier reinigen.
- Nach der Reinigung die Kabel wieder anschließen und eine dünne Fettschicht auf den Anschlussstellen auftragen.
- Zum Wiedereinbau der Batterie in der umgekehrten Ausbaureihenfolge vorgehen.

- Dieser Roller hat eine wartungsfreie Batterie, bei welcher sich ein Überprüfen oder Nachfüllen des Elektrolyts erübrigt. Sollten irgendwelche Unregelmäßigkeiten festgestellt werden, den Roller von einem zugelassenen SYM-Händler überprüfen lassen.

⚠ VORSICHT:

- Die vorliegende Batterie ist verschlossen. Die Kappen dürfen auf keinen Fall entfernt werden.
- Andernfalls besteht das Risiko von Kriechströmen und Entladen an einer längere Zeit unbenutzten Batterie. Die Batterie vom Roller ausbauen und sie voll geladen an einem gut gelüfteten und schwach beleuchteten Ort aufbewahren. Muss die Batterie auf dem Roller verbleiben, nur ihr negatives Kabel abklemmen.
- Muss die Batterie ersetzt werden, so ist sie durch eine verschlossene (wartungsfreie) Batterie gleichen Typs zu ersetzen.

§KONTROLLE DER REIFENS

- Reifen sind bei abgeschaltetem Motor zu prüfen und aufzupumpen.
- Bei zu großer Aufstandsfläche der Reifen ihren Luftdruck messen und zum vorgeschriebenen Druck aufpumpen.
- Der Luftdruck ist immer am kalten Reifen zu messen.

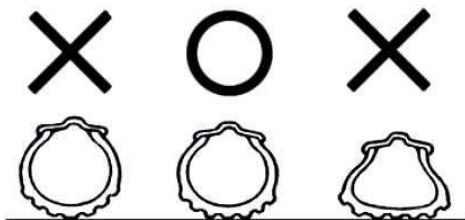

DIE STANDARDWERTE DES REIFENDRUCKS FINDEN SICH IN DEN TECHNISCHEN DATEN

Fremdkörper
(Nägel oder
Steinchen)

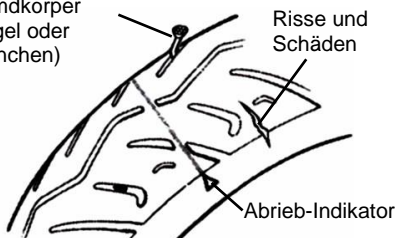

- Bei einer Sichtkontrolle die Lauf- und Seitenflächen auf Risse und Schäden absuchen.
- Überprüfen, dass keine Nägel oder Steinchen in den Vertiefungen des Profils eingeklemmt sind.
- Die Abrieb-Indikatoren begutachten, um zu sehen, ob das Reifenprofil noch ausreicht.
- Sind Abrieb-Indikatoren erreicht, so sollte der Reifen schnellstens gewechselt werden.

⚠ VORSICHT:

- Falscher Reifendruck, Abnutzung oder Schädigungen der Reifen sind Hauptursachen für den Verlust der Kontrolle über den Roller und platte Reifen.

§KONTROLLE DER VORDEREN STOSSDÄMPFERS

- Diese Prüfung ist bei abgeschaltetem Motor und abgezogenem Zündschlüssel vorzunehmen.
- Die vorderen Stoßdämpfer (Teleskopgabel) auf Beschädigungen absuchen.
- Den Lenker auf- und abwärts bewegen und auf eventuell durch Verbiegungen verursachte Geräusche in den Stoßdämpfern achten.
- Schrauben und Muttern der vorderen Stoßdämpfer mit passenden Schlüsseln auf festen Sitz prüfen.
- Den Lenker auf und ab, seitlich und längs hin- und her schütteln, um zu überprüfen, ob er zu lose oder zu schwergängig ist oder nach einer Seite zieht.
- Überprüfen, dass der Lenkausschlag nicht durch Züge oder Leitungen beeinträchtigt wird.
- Bei Auffinden irgendwelcher ungewöhnlicher Punkte den Roller dem zugelassenen SYM-Händler zur Überprüfung und Einstellung überlassen.

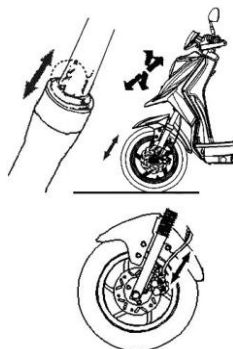

§PRÜFEN UND WECHSELN DER SICHERUNGEN§

Den Zündschlüssel abziehen und die Sicherungen prüfen. Durchgebrannte Sicherungen durch neue Sicherungen gleichen Nennstroms ersetzen (10A/10A/15A/20A). Es ist streng verboten eine Sicherung mit höherem Nennwert als (10A/10A/15A/20A) zu verwenden oder durch einen Messing- oder Eisendraht zu ersetzen, da hierdurch die elektrische Anlage und die jeweilige Schaltung geschädigt werden können.

- Das Staufach entfernen, worauf der Sicherungskasten nahe der Batterie sichtbar ist.
- Den Deckel des Sicherungskastens öffnen und die Sicherung herausziehen. Überprüfen, ob sie beschädigt oder durchgebrannt ist.
- Ersetzte Sicherungen müssen fest in ihren Anschlüssen sitzen. Bei gelockerten Kontakten kommt es zu Erwärmungen und Schäden.
- Zum Auswechseln nur Elektroteile (zum Beispiel Birnen) mit den in den technischen Daten genannten Werten verwenden. Die Verwendung anderer Teile kann ein Durchbrennen der Sicherung oder eine Überlastung der Batterie zur Folge haben.
- Beim Waschen des Rollers kein Wasser direkt auf den Sicherungskasten oder in dessen Nähe spritzen.
- Brennt eine neu eingesetzte Sicherung rasch wieder durch, so ist vor erneutem Auswechseln die Fehlerursache aufzufinden. Ist eine Sicherung aus nicht auffindbaren Gründen durchgebrannt, sollte der Roller zur Untersuchung zum Händler gebracht werden.

【ENTNEHMEN】

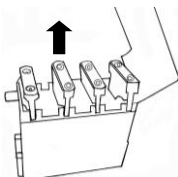

【EINSETZEN】

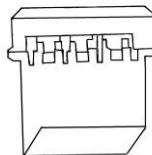

§ÜBERPRÜFUNG DER BLINKER UND DER HUPE§

- Den Zündschlüssel auf Position „ON“ drehen.
- Den Blinkerschalter betätigen und sicherstellen, dass die rechten und linken Blinkleuchten vorn und hinten richtig arbeiten und dabei der Signalton hörbar ist.
- Sicherstellen, dass die Abdeckungen der Blinkleuchten sauber sind, keine Risse aufweisen und fest sitzen.
- Den Schalter der Hupe betätigen und deren Funktion prüfen.

⚠ VORSICHT:

- In den Blinkleuchten sind nur Lampen der in den technischen Daten genannten Art und mit den dort erwähnten Nennwerten zu verwenden. Andernfalls kann die normale Funktionsweise der Blinkleuchten beeinträchtigt werden.
- Die Blinkleuchten zur Warnung nachfolgender Verkehrsteilnehmer immer rechtzeitig vor Abbiegen oder Fahrbahnwechsel betätigen.
- Nach dem Richtungswechsel die Blinkleuchten sofort an ihrem Schalter abschalten. Andernfalls kann das Blinken der beiden Leuchten nachfolgende Fahrer verwirren.

§ÜBERPRÜFUNG DES FRONTSCHWEINWERFERS UND DES RÜCKLICHTS§

- Mit dem Starten des Motors schaltet auch automatisch der Frontscheinwerfer ein. Überprüfen, dass der Frontscheinwerfer und das Rücklicht einschalten.
- Die Scheinwerfer gegen eine Wand richten und sicherstellen, dass sie ausreichend hell und richtig gerichtet sind.
- Sicherstellen, dass die Abdeckungen der Scheinwerfer sauber sind, keine Risse aufweisen und fest sitzen.

§ÜBERPRÜFUNG DER BREMSLEUCHTES§

- Den Zündschlüssel zur Position „ON“ drehen und die Bremshebel von Vorder- und Hinterrad betätigen. Sicherstellen, dass die Bremsleuchte einschaltet.
- Die Abdeckung der Bremsleuchte muss sauber sein, darf keine Risse aufweisen und muss fest sitzen.

⚠ VORSICHT:

- Zur Vermeidung von Schädigungen der elektrischen Anlage, des Durchbrennens der Sicherung und des Entladens der Batterie dürfen nur Birnen und Lampen der in den technischen Daten genannten Art und mit den dort erwähnten Nennwerten verwendet werden.
- Keine Elektrobauteile abändern oder zufügen, um jegliche Überlastungen oder Kurzschlüsse zu vermeiden, die einen Brand auslösen und schlimmstenfalls den ganzen Roller in Brand setzen könnten.

§PRÜFUNG AUF KRAFTSTOFFLECKS§

- Den Kraftstofftank, dessen Deckel und die Kraftstoffleitung auf Lecks absuchen.

§ÜBERPRÜFUNG DER SCHMIERUNG DER VERSCHIEDENEN GELENK§

- An allen Gelenkstellen des Rollers prüfen, ob sie richtig geschmiert sind. (Zum Beispiel an den Gelenken des Hauptständers, des Seitenständers, der Bremshebel usw.).

§PRÜFEN DER ZÜNDKERZE§

- Den Zündkerzenstecker abziehen (zum Ausbau der Zündkerze den Zündkerzenschlüssel des Werkzeugsatzes verwenden).
- Überprüfen, ob die Elektroden durch Kohlenstoff oder andere Ablagerungen verschmutzt sind.
- Alle Ablagerungen mit einer Stahlbürste entfernen, die Zündkerze mit Benzin reinigen und mit einem Lappen trocken reiben.
- Den Elektrodenabstand messen und mittels einer Fühlerlehre auf 0,6 - 0,7 mm einstellen.
- Die Zündkerze per Hand möglichst weit einschrauben und dann mit dem Schlüssel um 1/2 - 3/4 Drehung weiter anziehen.

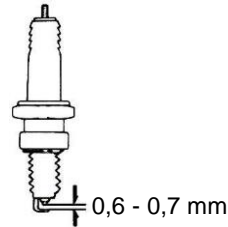

⚠ WARNUNG:

Der Motor ist nach dem Betrieb sehr heiß. Darauf achten sich nicht zu verbrennen.

※Nur Zündkerzen verwenden, die den technischen Daten des vorliegenden Motors entsprechen und von dessen Hersteller empfohlen werden. (Auf die technischen Daten Bezug nehmen.)

§ÜBERPRÜFUNG DES LUFTFILTERS§

《AUSBAUEN》

1. Die den Luftfilterdeckel haltenden Schrauben entfernen.
2. Den Luftfilterdeckel abnehmen und das Filterelement herausnehmen.
3. Das Filterelement reinigen. (Auf den Wartungsplan Bezug nehmen.)

Schrauben

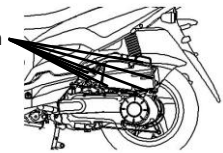

Filterelement

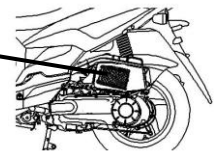

《EINBAUEN》

- Zum Einbau des Luftfilters in umgekehrter Ausbaureihenfolge vorgehen.

⚠ VORSICHT:

- Die Ablagerung von Staub ist eine der wesentlichen Ursachen für Leistungsminderungen und erhöhten Kraftstoffverbrauch.
- Wird der Roller oft auf staubigen Straßen gefahren, so ist das Luftfilterelement zur Verlängerung der Lebensdauer des Motors häufiger auszuwechseln.
- Ist der Luftfilter falsch eingesetzt, so wird Staub in die Zylinder eingesaugt und kann dort vorzeitigen Verschleiß und eine Verminderung der Leistung und der Lebensdauer des Motors zur Folge haben.
- Beim Waschen des Rollers darauf achten den Luftfilter nicht zu befeuchten. Andernfalls kann dies das Starten des Motors erschweren.

11. STÖRUNGEN ODER PROBLEME

§DIAGNOSE BEI STARTSCHWIERIGKEITEN DES MOTOR§

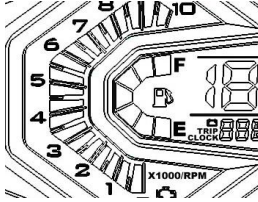

Für Vorder-
und Hinterrad

Für Vorderrad

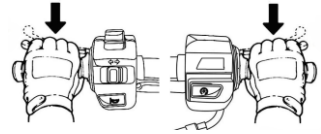

(1). Wurde der Zündschlüssel auf „ON“ gedreht?

(2). Ist genug Kraftstoff im Tank?

(3). Ist beim Drücken des Starterknopfs die Hinter- oder Vorderradbremse angelegt?

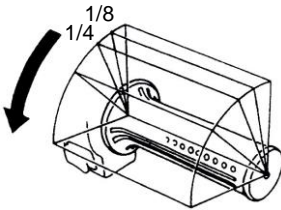

Blinkerschalter

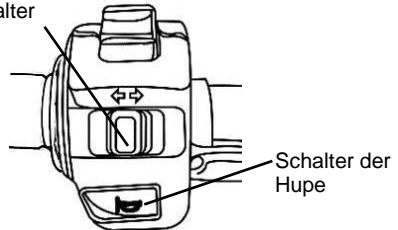

(4). Wurde beim Drücken des Starterknopfs der Gasgriff gedreht?

(5). Den Zündschlüssel auf Position „ON“ stellen und den Knopf der Hupe drücken. Ertönt die Hupe nicht, so kann die Sicherung durchgebrannt sein.

【 Den Roller sofort von einem zugelassenen SYM-Händler überprüfen lassen, falls alle oben geprüften Punkte in Ordnung sind und der Roller weiterhin nicht startet. 】

12. EMPFEHLUNGEN ZUM VERWENDETEN KRAFTSTOFF

- Der Roller ist für den Betrieb mit unverbleitem Benzin von 90 Oktan oder mehr vorgesehen.
- Wird der Roller in großer Höhe über dem Meeresspiegel betrieben (wo der Luftdruck geringer ist), so ist es zur vollen Nutzung der Motorleistung empfehlenswert das Luft/Kraftstoff-Mischungsverhältnis nachzustellen.

13. GETRIEBEÖL

- Empfohlenes Öl: GENUINE SYM HYPOID GEAR OIL (SAE 85W-140)

14. VORSICHTSMASSNAHMEN BEIM FAHREN DES ROLLERS

1. Sich auf den Sitz des auf seinem Hauptständer stehenden Rollers setzen.
Den Roller nach vorn schieben, um den Hauptständer einzuklappen.

VORSICHT:

- Hierbei nicht den Gasgriff drehen, um die Drehzahl des Motors vor dem Wegfahren zu erhöhen.

2. Den Roller von der linken Seite besteigen und sich richtig auf den Sitz setzen, mit beiden Füßen auf dem Boden, so dass der Roller nicht umkippen kann.

VORSICHT:

- Vor dem Wegfahren die Hinterradbremse anlegen

3. Den Gasgriff langsam betätigen, worauf sich der Roller in Bewegung setzt.

VORSICHT:

- Schnelles Drehen des Gasgriffs oder Lösen der Kupplung kann den Roller auf gefährliche Weise nach vorn schießen lassen.
- Vor dem Wegfahren auch sicherstellen, dass der Seitenständer hochgeholt ist.

[Plötzliches Bremsen und scharfes Kurvenfahren vermeiden]

- Bei plötzlichem Bremsen oder scharfem Abbiegen besteht Sturzgefahr durch Wegrutschen.
- Schnelles Bremsen oder enges Kurven kann den Roller besonders bei Regenwetter und nasser rutschiger Fahrbahn nach vorn oder seitlich wegrutschen lassen und Stürze verursachen.

[Bei Regenwetter äußerst vorsichtig fahren]

- Bei Regenwetter oder auf nasser Straße ist der Bremsweg wesentlich länger als auf einer trockenen Straße. Bei solchen Bedingungen langsamer fahren und frühzeitig mit dem Bremsen beginnen.
- Beim Abwärtsfahren den Gasgriff loslassen und den Bedingungen gemäß zur Reduzierung der Geschwindigkeit bremsen.

15. REGELMÄSSIGE WARTUNGSMASSNAHMEN

Punkt	Zu prüfende Elemente	Wartungsintervall in Kilometer	300 km	Alle 1000 km	Alle 3000 km	Alle 6000 km	Alle 12000 km	Anmerkungen
		Wartungsintervall nach Zeit	NEU	1 Monat	3 Monate	6 Monate	1 Jahr	
1	Luftfilterelement (Anmerkung)		P	R		R (Papier)	R	
2	Luftfilter		P		R			
3	Ölfilter (Filtersieb)		R			R		
4	Motoröl		E	P	Alle 1000 km wechseln			
5	Reifendruck		P	P				
6	Batterie		P	P				
7	Zündkerze		P		P		E	
8	Vergaser (Leerlaufdrehzahl)		P			P		
9	Lager und Griffe des Lenkers		P		P			
10	Getriebe auf Lecks überprüfen		P	P				
11	Dichtigkeit des Kurbelgehäuses		P	P				
12	Getriebeöl		E	Alle 5000 km (5 Monate) wechseln				
13	Antriebsriemen/Rolle					P	E	
14	Kraftstofftankschalter und Leitungen		P		P			
15	Funktionsweise und Zug der Drosselklappe		P	P				
16	Schrauben und Muttern des Motors		P		P			
17	Zylinderkopf, Zylinder und Kolben					P		
18	Auspuffsystem / Kohlenstoffablagerungen entfernen					P		
19	Steuerkette / Zündzeitpunkt		P		P			
20	Ventilspiel		P			P		
21	Stoßdämpfer		P			P		
22	Federelemente vorn und hinten		P			P		
23	Haupt-/Seitenständer		P			P/S		
24	Kurbelgehäuseentlüftung		P		P			
25	Kupplungsscheibe					P		
26	Bremsmechanismus / Bremsbeläge		P	P				
27	Schrauben/Muttern der einzelnen Komponenten		P	P				

☆ Der obige Wartungsplan basiert auf Intervallen von 1000 km oder 1 Monat, wobei die Wartung an dem zuerst eintretenden Zeitpunkt vorzunehmen ist.

※ Den Roller regelmäßig von einem zugelassenen SYM-Händler oder -Vertragshändler überprüfen lassen, um sicherzustellen, dass er optimal arbeitet.

Code: P - Prüfung, Reinigung und Einstellung E - Ersetzen
 R - Reinigen (Auswechseln, falls nötig) S - Schmieren

Anmerkung: 1. Das Luftfilterelement öfter reinigen oder auswechseln, wenn der Roller auf staubigen Straßen oder in einer stark verschmutzten Umgebung betrieben wird.
 2. Wartungsmaßnahmen sind häufiger durchzuführen, wenn der Roller oft mit hoher Geschwindigkeit gefahren wird oder bereits viele Kilometer zurückgelegt hat.

【 Unter den Anmerkungen sind Hinweise zu betroffenen Modellen einzutragen 】

16. TECHNISCHE DATEN

Punkt	Modell	AE05WA-EU/AE05WA-NL
	Technische Daten	
Länge		1905mm
Breite		750mm
Höhe		1095mm
Radstand		1310mm
Leergewicht		102 kg (vorn 41 kg hinten 61 kg)
Modell		Gebälsegekühlter 4-Takt-Einzylindermotor
Kraftstoff		Unverbleites Benzin
Hubraum		49,46 cm ³
Verdichtungsverhältnis		12,6 ± 0,2 :1
Maximale Leistung		2,6 kW / 7500 U/min / 2,2 kW / 6500 U/min
Maximales Nettodrehmoment		3,5 Nm / 6500 U/min / 3,3 Nm / 6500 U/min
Leerlaufdrehzahl		2200 ± 100 U/min
Ventilspiel: EIN/AUS		0,10 ± 0,02 / 0,10 ± 0,02 mm
Startmethode		Kickstarter und Elektrostarter
Vordere Stoßdämpfer		Teleskopgabel
Hintere Stoßdämpfer		Triebsatzschwinge
Kupplung		Fliehkraftkupplung
Getriebe		Stufenlos (CVT)
Vorderradreifen		120/70-12 56J
Hinterradreifen		130/70-12 58J
Felgentyp		Aluminium
Reifendruck		Vorn: STD 2,00 kg/cm ² , Hinten: STD 2,00 kg/cm ² für 1 Person, 2,25 kg/cm ² für 2 Personen
Vorderradbremse		Scheibenbremse (Ø 226 mm)
Hinterradbremse		Trommelbremse (Ø 110 mm)
Frontscheinwerfer (Fern- und Abblendlicht)		12V 35/35W
Vordere Positionsluchte		LED
Vordere / Hintere Blinkleuchte		12V 10W
Rücklicht / Bremsleuchte		12V 5W /12V 21W
Motorölfüllmenge		0,8 l (0,7 l für Wechsel)
Getriebeölfüllmenge		110 ccm (110 ccm für Wechsel)
Kraftstoffankinhalt		6,5 l
Sicherung		2A, 5A, 10A, 15A (je eine)
Zündkerze		CR6HSA
Batteriekapazität		12V 6Ah (dichte, wartungsfreie Batterie)
Luftfilter		Papier

16. TECHNISCHE DATEN

Punkt	Modell Technische Daten	
		AE12WB-EU (Crox 125i)
Länge		1905mm
Breite		750mm
Höhe		1115mm
Radstand		1325mm
Leergewicht		113kg
Typ		4-Takt-Einzylindermotor
Kraftstoff		Unverbleit (90 Oktan oder mehr)
Kühlung		Luftgekühlt
Hubraum		124,6 ccm
Verdichtungsverhältnis		10,68 ± 0,2 :1
Maximale Leistung		7,5 kW / 8500 U/min
Maximales Drehmoment		9,2 Nm / 7000 U/min
Ventilspiel: EIN/AUS		0,12 / 0,12 mm
Startmethode		Elektrisch
Vordere Stoßdämpfer		Teleskopgabel
Hintere Stoßdämpfer		Triebsatzschwinge
Getriebe		Stufenlos (CVT)
Vorderradreifen		120/70-12 56J
Hinterradreifen		130/70-12 56J
Rad		Aluminium
Reifendruck		Vorn: STD 2,00 kg/cm ² , Hinten: STD 2,00 kg/cm ² für 1 Person, 2,25 kg/cm ² für 2 Personen
Vorderradbremse		Scheibenbremse (Ø 226 mm)
Hinterradbremse		Trommelbremse (Ø 130 mm)
Frontscheinwerfer (Fern-/Abblendlicht)		12V 35W/35W
Rück-/Bremsleuchte		12V 5W/21W
Positionsleuchten		LED
Blinkleuchten-Birne		12V 10W
Motorölfüllmenge		0,95 l (0,8 l für Wechsel)
Getriebeölfüllmenge		180 ccm (170 ccm für Wechsel)
Kraftstofftankinhalt		6,5 l
Sicherung		10A*2+15A*1+20A*1
Zündkerze		CR7HSA
Batteriekapazität		12V 6Ah, ungefähr 2,6 kg
Luftfilter		Papier

1. INHOUD

1. Inhoudsopgave	79
2. Locatie bedieningsorganen	81
3. Voor het rijden	82
4. Veilig rijden	82
5. Rijden	83
6. Gebruik originele onderdelen	83
7. Gebruik van elk component	84
Sensoren	84
Bediening van de contactschakelaar	86
Bediening van de vergrendelknop van het stuur	86
Bediening van de openingschakelaar van het zadel	86
Schakelaars	86
Opbergruimte	88
Haak veiligheidshelm	89
Benzinetankdop	89
Remmen	89
8. Aandachtspunten en voorzorgen bij het starten	90
9. De beste manier om te vertrekken	91
Bediening van het gashendel	91
Parkeren	91
10. Inspectie en onderhoud voor het wegrijden	92
Dagelijkse inspectie	92
Motorolie controleren en vervangen	92
Benzineniveau controleren	93
Transmissie olie controleren en vervangen	93
Vrije slag van de remmen controleren en afstellen	94
Schijfrem controle (naargelang het model)	95
Gashendel afstellen	96
Inspectie en onderhoud van de accu	96
Banden controleren	97
Stuur- en voorvork controleren	97
Zekeringen controleren en vervangen	98
Richtingaanwijzers en claxon controleren	98
Voor en achterlichten controleren	98
Remlicht controleren	98

1. INHOUD

Brandstoflekkage controleren	99
Smeerpunten van verschillende mechanismen controleren	99
Ontstekingskaars (bougie) controleren	99
Luchtfilter controleren	99
11. Storings- en diagnoseschema	100
Wanneer de motor niet start	100
12. Welke brandstof	100
13. Transmissieolie	100
14. Voorzorgen bij motorfiets rijden	101
15. Periodiek onderhoudsschema	102
16. Specificaties	103

2. LOCATIE BEDIENINGSORGANEN

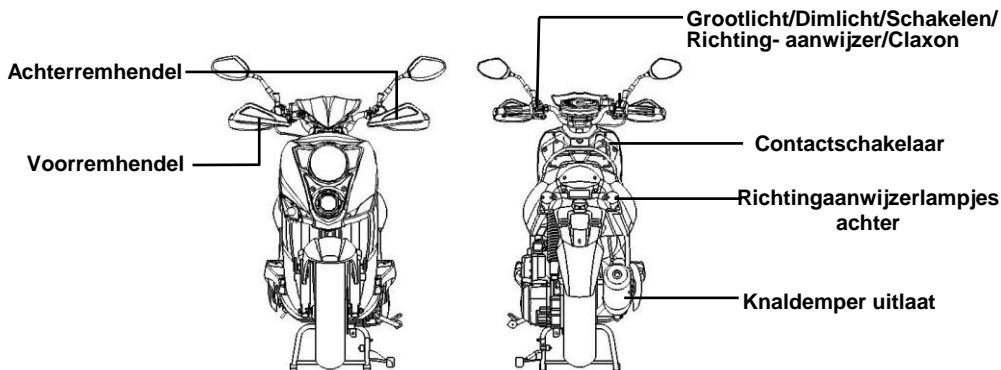
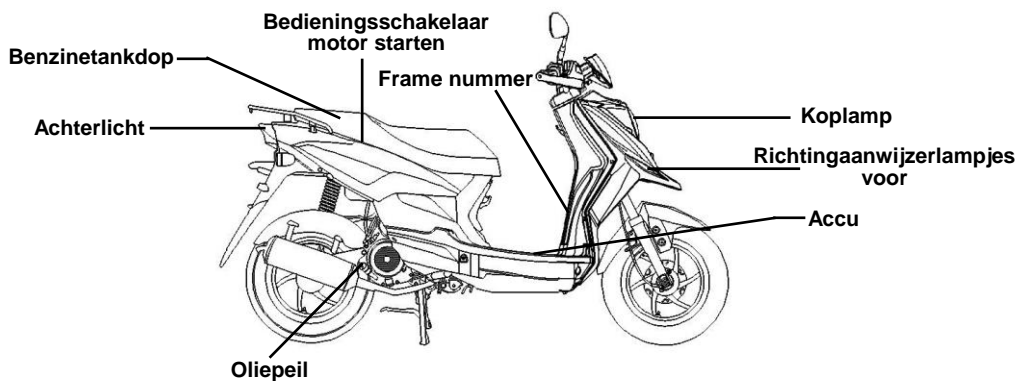
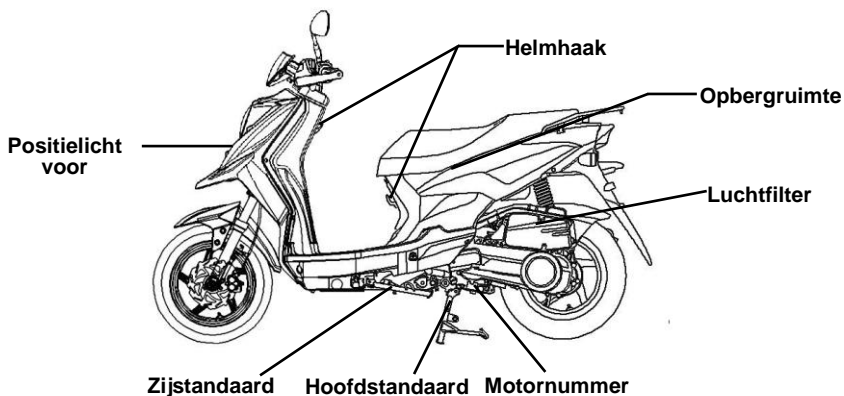

3. VOOR HET RIJDEN

Deze handleiding beschrijft het correcte gebruik van deze motorfiets, evenals veilig rijden, eenvoudige inspectiemethodes en controles van de motorfiets.

Voor een veiliger en comfortabeler gebruik van de motorfiets is het noodzakelijk deze handleiding goed door te nemen.

Vraag uw SANYANG dealer om de handleiding van uw motorfiets en lees de volgende hoofdstukken zorgvuldig door:

- Het juiste gebruik van demotorfiets.
- Inspectie en onderhoud voor aflevering

Bedankt voor uw keuze

Om de prestaties van uw motorfiets op het juiste niveau te houden, is het belangrijk om periodiek onderhoud en controles door uw dealer te laten uitvoeren.

Wij adviseren u om na 300 km rijden met uw nieuwe motorfiets naar de SYM dealer te gaan voor een controle en afstelling van uw motorfiets. Na de eerste beurt dient u om de 1000 km naar de dealer te gaan voor periodiek onderhoud.

- Wanneer de specificaties en de constructie van de motorfiets anders zijn dan de in deze handleiding afgebeelde motorfiets, dan gelden de specificaties en de constructie van uw motorfiets.

4. VEILIG RIJDEN

Het is belangrijk dat u ontspannen en juist gekleed bent voordat u op de motorfiets stapt. Houdt u aan de geldende verkeersregels, handel voorzichtig in het verkeer, ga niet te snel, rij ontspannen.

De meeste mensen rijden erg voorzichtig met een nieuwe motorfiets, maar worden snel roekelozier naarmate ze meer gewend raken aan de motorfiets. Dit roekeloze gedrag kan ongelukken veroorzaken.



Ter herinnering:

- Draag altijd een goedgekeurde helm en draag deze op de correcte manier.
- Loszittende kledij kan door de wind openwaaien en in de weg zitten bij de hendels, wat het veilig rijden kan beïnvloeden.
- Draag dus kledij met aansluitende mouwen.
- Houd het stuur met twee handen vast wanneer u rijdt. Rijd nooit met één hand.
- Houdt u aan de snelheidslimieten.
- Draag geschikt schoeisel met lage hakken.
- **Zorg voor uw motorfiets zoals het onderhoudsschema voorschrijft.**



OPGELET!!

- Om brandwonden van de uitlaat te vermijden als u een passagier meeneemt. Let erop dat hij/zij de voeten op de pedalen zet.
- Tijdens en na het rijden wordt de uitlaat heet: Let ook op als u een inspectie uitvoert of onderhoud pleegt als de scooter net uit staat.
- Na het rijden is de uitlaat heet, kies een geschikte plaats om uw motorfiets te parkeren om te vermijden dat anderen zich kunnen branden aan de uitlaat.



WAARSCHUWING:

Het ombouwen van de motorfiets zal de structuur en het vermogen beïnvloeden en resulteren in een slecht werkend blok of een luide uitlaat, waardoor de motorfiets minder lang zal meegaan. Bovendien zijn ombouwingen illegaal en niet conform met het originele design en de specificaties. Een verbouwde motorfiets wordt niet gedekt door de fabrieksgarantie. Vermijd dus om de motorfiets zelf te wijzigen.

5. RIJDEN

- **Neem een comfortabele houding aan waar alle delen van uw lichaam ontspannen zijn: armen, benen, tenen, handen, rug, zodat u zo snel mogelijk kunt reageren indien nodig.**
- De houding van de rijder is van groot belang voor de veiligheid. Houd het zwaartepunt van uw lichaam altijd in het midden van het zadel. Wanneer u te ver achterop zit, neemt de druk af en begint het stuur te schudden. Het is gevaarlijk om te rijden op een motorfiets met een onstabiel stuur.
- Het zal veel makkelijker zijn om een bocht te nemen wanneer de rijder zijn lichaam naar binnen helt bij het draaien. Anderzijds zal de rijder een instabiel gevoel krijgen wanneer zijn lichaam en de motorfiets niet hellen.
- Op ongelijke wegen met kuilen en hobbels kan uw motorfiets onstabiel worden. Tracht de omstandigheden van de wegen op voorhand te achterhalen, minder snelheid en gebruik de kracht van uw schouders om het stuur te controleren.
- Suggestie: Laad geen bagage op de treeplank, om de veiligheid niet te beperken en het stuurgedrag niet in gevaar te brengen.



WAARSCHUWING:

Het gevoel van de rijder aan het stuur is verschillend met of zonder lading.

Wanneer u teveel gewicht op de motorfiets laadt zal deze onstabiel stuurgedrag vertonen wat de veiligheid beïnvloedt.

Let dus op uw motorfiets niet te overladen.



WAARSCHUWING:

- Plaats geen ontvlambare materialen zoals votten tussen de motor en de bedekking om te vermijden dat onderdelen vuur vatten.
- Om schade te vermijden, laad geen voorwerpen op plaatsen die niet specifiek voor ladingen zijn bestemd.

SUGGESTIE

Om de prestaties en de levensduur van uw motorfiets te optimaliseren en te verlengen:

De eerste 1000 km is de inrijd periode voor de motorfiets en componenten.

6. GEBRUIK ORIGINELE ONDERDELEN

Om de beste prestaties van uw scooter te garanderen moet de kwaliteit, het materiaal en de precisie van elk onderdeel overeenstemmen met de ontwerpeisen. “**SYM Originale onderdelen**” worden van dezelfde hoogwaardige materialen gemaakt als de rest van de oorspronkelijke motorfiets. Geen enkel onderdeel wordt verhandeld indien het niet de design specificaties volgt overeenstemmend met een precieze engineering en een strenge kwaliteitscontrole. We raden u aan om “**SYM Originale Onderdelen**” te kopen van “**SYM Erkende Dealers of Gefranchiseerde Dealers**” als u onderdelen moet vervangen. Als u goedkope of onechte onderdelen koopt in de handel kan de kwaliteit en duurzaamheid daarvan niet gewaarborgd worden. Niet originele onderdelen kunnen onverwachte problemen veroorzaken en de prestaties van de motorfiets verlagen.

- Gebruik dus altijd **SYM Originale Onderdelen** om de maximale prestaties en levensduur van uw motorfiets te waarborgen.

7. GEBRUIK VAN ELK COMPONENT

(Hieronder wordt de bediening beschreven van de SYM 4-takt luchtgekoelde 125c.c. scooter, die kan verschillen van de diverse individuele modellen. Gelieve hiervoor de eindpagina's van deze handleiding te raadplegen)

§SENSOREN §

De afbeelding van het paneel van de snelheidsmeter kan verschillen naar gelang van het model, maar deze bevindt zich op dezelfde plaats.

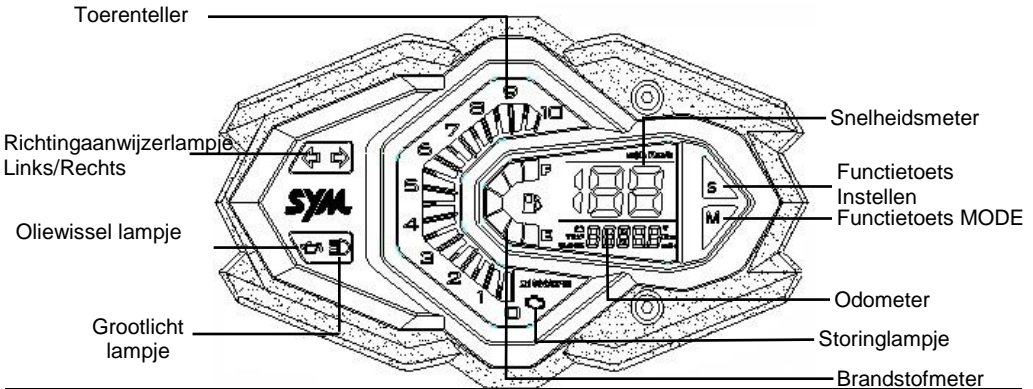

⚠ WAARSCHUWING:

Kunststof componenten zoals instrumentenpanelen, koplampen enz. niet schoonmaken met oplosmiddelen zoals benzine enz. om schade aan de componenten te voorkomen.

- **Snelheidsmeter:**
Geeft de motersnelheid of het motortoerental aan.
- **Toerenteller:**
Duidt de tpm van de motor aan.
- **Odometer :**
Geeft de totaal afgelegde afstand aan.
- **Grootlicht lampje:**
Deze indicator gaat aan als het grote licht van de koplamp aan is.
- **Richtingaanwijzerlampje (links/rechts):**
Dit lampje zal knipperen wanneer de linker- of rechter richtingaanwijzer wordt gehanteerd, respectievelijk links of rechts.
- **Brandstofmeter:**
Deze meter geeft weer hoeveel benzine er nog in de tank is.
- **Waarschuwing licht motorolie vervangen:**
Wanneer dit lampje knippert, waarschuwt het gebruikers dat de olie moet worden ververs.
- **Storinglampje :**
Als er iets fout ging met de ECS, zal het waarschuwingslicht voortdurend oplichten.
- **Odometer instelling:**
1-1).Korte kilometerstand (TRIP)
Manier van reinigen: Dor de knop "S" 2 ± 0.5 seconden lang in te drukken in de TRIP displaystatus, zal de TRIP-meter worden teruggesteld op (0.0) en begint de teller opnieuw.
Manier van schakelen: Druk de knop "M" 0.5 ± 0.25 seconden in in de TRIP displaystatus, er wordt omgeschakeld naar het ODO display.
1-2).Lange kilometerstand (ODO: odometer)
Manier van schakelen: Druk de knop "M" 0.5 ± 0.25 seconden in in de TOTAL displaystatus, er wordt omgeschakeld naar het TRIP display.
*Contact op off, vervolgens motor starten en de TRIP weergavestatus handhaven. Na het uitschakelen, terugkeer naar het ODO display.

2). Voltagedisplay: Laat de huidige gemiddelde voltagewaarde zien voor de accu

3). KLOK INSTELLEN:

3-1). Invoermodus: druk de knop "M" 2 ± 0.5 seconden lang in wanneer in de "klok" modus. Vervolgens de status openen van de modus voor het instellen van de tijd. Hiermee kunt u de "uren" instellen.

3-2). Verlaat modus : druk in de Instelmodus geen enkele knop in of druk drie keer de knop "M" in voor het instellen van de eenheden van de minuten.

3-3). Instelmodus: druk de knop "M" kort in gedurende 0.5 ± 0.25 seconden. "uur" \rightarrow decimalen van "minuut" \rightarrow eenheden van "minuut" \rightarrow verlaten.

3-3-1). Voor het instellen van de "uren", de knop "S" kort indrukken gedurende 0.5 ± 0.25 seconden en vervolgens een cijfer toevoegen. Bijvoorbeeld:

1 \rightarrow 2 \rightarrow ... \rightarrow 11 \rightarrow 12 \rightarrow 1

3-3-2). Voor het instellen van de "minuten", de knop "S" kort indrukken gedurende 0.5 ± 0.25 seconden en vervolgens een cijfer toevoegen. Bijvoorbeeld: 1 \rightarrow 2 \rightarrow ... \rightarrow 11 \rightarrow 12 \rightarrow 1

3-3-3). Voor het instellen van de eenheden van de "minuten", de knop "S" kort indrukken gedurende 0.5 ± 0.25 seconden en vervolgens een cijfer toevoegen. Bijvoorbeeld:

0 \rightarrow 1 \rightarrow 2 ... \rightarrow 8 \rightarrow 9 \rightarrow 0

- **Oliewissel lampje:**

Het oliewissel lampje brandt telkens wanneer er 3000 km bijkomt op de teller.

Wanneer dit lampje continu brandt, dient de motorolie van het voertuig vervangen te worden. Nadien drukt u langer dan 2 ± 0.25 seconden op de knop "SET" in de "ODO" modus. Het lampje zal dan doven.

§BEDIENING VAN DE CONTACTSCHAKELAAR §



“ON” stand:

- De motor kan gestart worden.
- De contactsleutel kan niet verwijderd worden.



“OFF” stand:

- De motor staat uit en kan niet gestart worden in deze stand.
- De contactsleutel kan verwijderd worden.

CONTACTSCHAKELAAR



§BEDIENING VAN DE VERGREDELKNOP VAN HET STUUR §



“LOCK” stand (stuurslot)

- Draai het stuur naar links en steek de sleutel in het contactslot, druk de contactsleutel neer en keer dan zachtjes naar links naar de “LOCK” stand.
- In deze stand is het stuur geblokkeerd.
- De contactsleutel kan verwijderd worden.
- Voor het ontgrendelen draait u de sleutel eenvoudig van de “LOCK” stand naar de “OFF” stand

⚠ WAARSCHUWING:

- Verzeker u ervan dat u uw sleutel in handen hebt voordat u het zadel vergrendelt.

§BEDIENING VAN DE OPENINGSCHAKELAAR VAN HET ZADEL§



“Vergrendeling benzine tanken” stand

- Steek de contactsleutel in de contactschakelaar.
- Draai de contactsleutel linksom in de stand “Benzine tanken”.
- Het zadel gaat dan open. U kunt nu de tank vullen met benzine.

⚠ WAARSCHUWING:

- Gebruik de contactsleutel niet wanneer de motor draait. Het contact naar “OFF” en “LOCK” draaien tijdens het draaien van de motor zou het elektrisch systeem afsluiten wat kan resulteren in een zwaar ongeval. Daarom mag het contact alleen afgezet worden wanneer de motorfiets volledig stil staat.
- Verwijder steeds de sleutel en neem de sleutel altijd mee nadat u de motorfiets op het stuurslot hebt gezet en u uw motorfiets achterlaat.
- Als de sleutel langere tijd op de „ON” positie staat, terwijl de motor niet draait, kan de capaciteit van de accu minder worden. Dit kan invloed hebben op het starten van de scooter
- Verzeker u ervan dat u uw sleutel in handen hebt voordat u het zadel vergrendelt.

§SCHAKELAARS §

Schakelaar
grootlicht/dimlicht

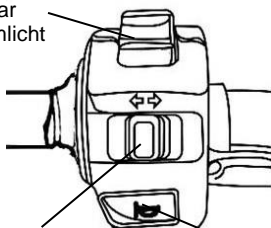

Richtingaanwijzer
schakelaar

Claxon schakelaar

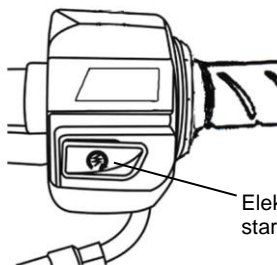

Elektrische
startknop

- **Motor Stop schakelaar**



Wanneer de contactschakelaar in deze stand staat, drukt u de knop van de elektrische starter in en de motor kan gestart worden.



Wanneer de contactschakelaar in deze stand staat, drukt u de knop van de elektrische starter in en de motor kan niet gestart worden.

- **Elektrische startknop**



Dit is de startknop om de motor te starten.

Met de hoofdschakelaar op "ON", druk op deze knop om de motor te starten terwijl u de voor- of achterrem dichthoudt.

⚠ WAARSCHUWING:

- Laat deze knop meteen los na het starten van de motor, druk er niet meer op terwijl de motor draait om schade aan het blok te vermijden.
- Dit is een beveiligingsmechanisme. De motor kan enkel gestart worden als de voor- of achterremhendel (pedaal) gebruikt wordt.
- Zet geen lichten aan Zet de lichtschakelaar en de richtingaanwijzers in de "OFF" stand wanneer u de motor start.

- **Schakelaar grootlicht/dimlicht**

Dit is de schakelaar voor de hoog en laagstralende koplamp. Druk op deze schakelaar om van grootlicht naar dimlicht en terug te schakelen.



Dit symbool staat voor het grootlicht.



Dit symbool staat voor het dimlicht. (gelieve met dimlicht te rijden in de bebouwde kom.)

- Bedieningsschakelaar motor starten

De schakelaarstand ziet u onder het zadel.

“ON” stand: De motor staat uit en kan niet gestart worden in deze stand.

“OFF” stand: Wanneer de contactschakelaar op "on" staat, staat de bedieningsschakelaar Starten op "off". Druk de elektrische startknop in terwijl u de voor- of achterrem dichthoudt om de motor te starten.

Bedieningsschakelaar motor starten

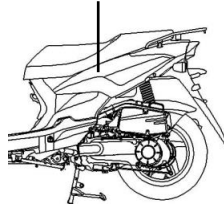

- Claxon schakelaar



Druk op deze knop wanneer het contact op “ON” staat en de claxon zal weerklinken.

- Richtingaanwijzer schakelaar

Wanneer u links of rechts afdraait of een straat indraait moet u dit melden door gebruik van uw richtingaanwijzers

Draai het contact op “ON” en schuif de richtingaanwijzer naar links of naar rechts. De richtingaanwijzers zullen knipperen.

Om ze uit te zetten zet u de schakelaar gewoon weer in de oorspronkelijke stand.



Een knipperend signaal aan de rechterkant toont aan dat u naar rechts wilt draaien.



Een knipperend signaal aan de linkerkant toont aan dat u naar links wilt draaien.

OPBERGRUIMTES

- Deze ruimte bevindt zich onder het zadel.
- Maximum laadgewicht:5kg.
- Berg geen waardevolle spullen op in deze ruimte.
- Controleer of het zadel afgesloten is nadat u het hebt dichtgeklapt.
- Haal waardevolle spullen uit deze ruimte voor u uw motorfiets wast.
- Plaats geen warmtegevoelige zaken zoals vers voedsel in deze ruimte want deze wordt warm door de temperatuur van de motor

Opbergruimte

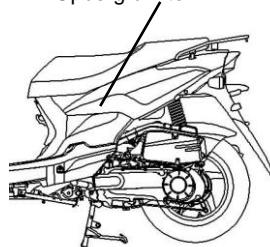

SHAAK VEILIGHEIDSHELM

- Zet de motorfiets uit en haak de kinriem van de veiligheidshelm vast aan de haak.

Haak



WAARSCHUWING:

- Maak geen gebruik van de helmhaak wanneer u rijdt, anders kunt u de motorfiets beschadigen en de helmhaakfunctie verliezen.

§ BENZINETANKDOP§

1. Steek de sleutel in de hoofdschakelaar, open het zadel en draai de brandstofdop linksom totdat hij kan worden verwijderd.
2. Let op dat u niet meer tankt dan de maximum limiet.
3. De markering "△" moet op één lijn worden geplaatst met de markering "△" op de brandstoftank. Vervolgens draait u de brandstofdop rechtsom en vergrendelt u het zadel.

⚠ WAARSCHUWING:

- Zet de motorfiets stabiel op zijn hoofdstandaard, zet de motor uit en houd vlammen weg van de motorfiets tijdens het vullen.
- Vul niet meer dan de maximaal toegelaten hoeveelheid. Anders zal de brandstof naar buiten vloeien via een opening in de dop waardoor de lak zou kunnen worden beschadigd en in ernstige gevallen; in ernstige gevallen; kan het brand veroorzaken waardoor de motorfiets afbrandt.
- Zorg dat de tankdop correct is afgesloten.

§ REMMENS

Trek aan de rechter remhendel om de voorrem te activeren.

Trek aan de linker remhendel om de voor- en achterrem tegelijkertijd te bedienen (CBS model).

- Vermijd onnodig plots remmen.
- Gebruik bij het remmen zowel de voor- als de achterrem.
- Vermijd langdurig remmen want dit kan de remmen oververhitten en hun efficiëntie beïnvloeden.
- Minder tijdig vaart en rem op tijd bij regenweer of op een glad wegdek. Maak geen plotselinge remmanoeuvres om slippen en vallen te voorkomen.
- Gebruik van alleen de voorrem verhoogt het risico op vallen doordat de scooter naar één kant zal overhellen.

《Motorrem》

- Draai het gashendel tot de oorspronkelijke stand en gebruik de motorrem.
- Het is noodzakelijk om de rem afwisselend aan te trekken voor het voor- en achterwiel wanneer u een lange of steile helling afdaalt.

CBS model

Voor voorwiel en
Achterwiel

Voor het voorwiel

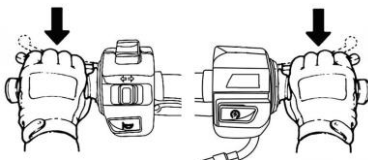

CBS groep

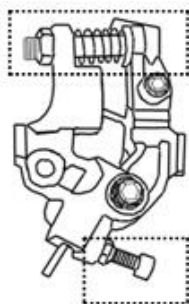

⚠ WAARSCHUWING:

- Deze bouten niet bijstellen als er geen speciale status is.
- Als u iets moet bijstellen gaat u naar de erkende SYM

8. AANDACHTSPUNTEN EN VOORZORGEN BIJ HET STARTEN

WAARSCHUWING:

- Voordat u de motor start, controleert u of er voldoende olie en brandstof aanwezig is.
- Als de motor wordt gestart, moet de hoofdstandaard stevig op de grond staan en de achterrem geactiveerd. Dit voorkomt dat de motorfiets plotseling naar voren schiet.

1. Draai de contactsleutel op de "ON" stand.
2. Trek de hand(voet)rem aan van het achterwiel.
3. Versnel niet, druk op de starter knop als de rem geactiveerd is.

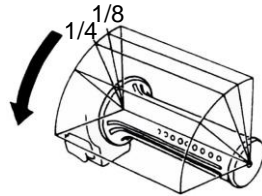

[Wij geven om uw welzijn! Voordat u start, houdt u de handrem vast op het achterwiel.]

WAARSCHUWING:

- Als de motor niet kan worden gestart na 3 tot 5 keer indrukken van de kickstarter, draait u gashendel 1/8-1/4 slag en drukt u de kickstarter opnieuw in voor eenvoudig starten.
- Om schade aan de startmotor te voorkomen, mag de starterknop niet 15 seconden lang continu worden ingedrukt.
- Wanneer de motor na 15 seconden nog steeds niet start, wacht dan 10 seconden voor u opnieuw probeert.
- Het is moeilijker om de motor te starten nadat hij een lange tijd stationair heeft gedraaid of wanneer u pas tankt nadat de tank volledig leeg was. U moet dan meerdere malen starten en het gashendel activeren om de motor te starten.
- Bij een koude start kan het een aantal minuten duren voor de motor opwarmt.
- De uitstoot bevat schadelijke gassen (CO), start daarom de motorfiets alleen op een goed verluchte plaats.

9. DE BESTE MANIER OM TE VERTREKKEN

- gebruik de richtingaanwijzer voordat u weggrijdt en verzeker u ervan dat er geen voertuig achter u komt. U kunt dan weggrijden.

§BEDIENING VAN HET GASHENDEL §

Acceleratie: Om de snelheid op te voeren. Wanneer u op een hellend vlak rijdt draait u zachtjes aan het gashendel om de motor toe te laten rustig zijn kracht vrij te geven.

Deceleratie: Om de snelheid te minderen.

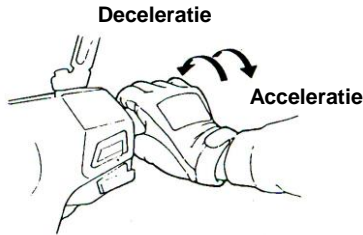

§PARKEREN §

- bij het naderen van een parkeerplaats:
 1. Zet tijdig uw richtingaanwijzer aan en let op de voertuigen voor en achter en links en rechts van u, benader dan rustig uw parkeerplaats
 2. Draai het gashendel tot de oorspronkelijke stand en gebruik de remmen op voorhand (De remlichten zullen oplichten om naderend verkeer te waarschuwen).
 - **Bij complete stilstand:**
 3. Zet de richtingaanwijzer uit en draai de contactsleutel naar de "OFF" stand om de motor uit te zetten.
 4. Stap van de motorfiets langs de linkerkant nadat u de motor hebt uitgeschakeld. Kies een parkeerplaats uit waar de motorfiets het verkeer niet hindert en het grondoppervlak effen is. Zet de motorfiets op zijn hoofdstandaard.
 5. Houd het stuur met uw linkerhand vast en duw het voorste uiteinde van het zadel naar beneden of neem de parkeerhendel linksonder het zadel vast met de rechterhand.
 6. Duw op de hoofdstandaard met uw rechervoet en zet hem stevig op de grond.
- Ter herinnering:** Zet het stuurslot op en verwijder de contactsleutel na het parkeren om te vermijden dat uw motorfiets wordt gestolen.

WAARSCHUWING:

- Parkeer uw motorfiets op een veilige plaats waar hij het verkeer niet hindert.

10. INSPECTIE EN ONDERHOUD VOOR HET WEGRIJDEN

(Zie het locatie schema van de componenten voor de volgende componenten)

§DAGELIJKSE INSPECTIE §

Controle items		Controle punten
Motorolie		Is er voldoende olie in de tank?
Brandstof		Hebt u voldoende benzine? Is het 90 Octaan of hoger?
Rem	Voor	Staat van de remmen? (Vrije slag: 10~20mm)
	Achter	Staat van de remmen? (Vrije slag remhendel: 10~20mm)
Banden	Voor	Is de bandendruk correct? (Standaard: 1.75kg/cm ²)
	Achter	Is de bandendruk correct? (Standaard: 2.0 kg/cm ² voor 1 persoon, 2.25 kg/cm ² voor 2 personen)
Stuur		Vibreert het stuur abnormaal of draait het moeilijk?
Snelheidsmeter, lichten en achteruitkijkspiegel		Werken deze correct? Gaan de lichten aan? Is de achterkant goed zichtbaar?
Montage van de onderdelen		Zijn er geen losse schroeven of moeren?
Afwijkingen		Werden alle eerdere problemen opgelost?



WAARSCHUWING:

- Wanneer u een probleem tegenkomt tijdens de routinecontrole, los dit dan eerst op voor u gaat rijden, laat indien nodig uw motorfiets nakijken en herstellen door een officiële "**dealer of erkend onderhoudspersoneel**" indien nodig.

§MOTOROLIE CONTROLEREN EN VERVANGEN §

• CONTROLE:

1. Zet de motorfiets op een stabiele grond op de hoofdstandaard. Nadat de motor 3 tot 5 minuten uit staat kunt u de peilstok verwijderen. Veeg deze schoon en plaats hem opnieuw in de peilstokhouder (zonder hem te draaien).
 2. Haal de peilstok eruit en check of het oliepeil tussen de minimum en maximum limiet staat.
- Wanneer het oliepeil te laag is, vul dan bij tot de maximale limiet. (Controleer cilinder, carter, etc. op lekken.)

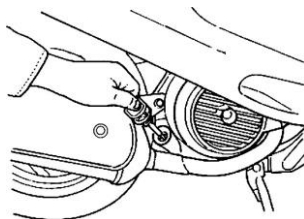

OLIE VERVANGEN

- Vervang de olie na de eerste 300km en herhaal dit nadien om de 3000km.
- Om steeds over het maximaal vermogen te beschikken controleert u om de 500km het oliepeil. Wanneer er niet genoeg olie is vult u bij tot aan de maximum limiet.
- Motorolie/ Gebruik SL/CFSAE 10W-30 grade of betere motorolie. Zo niet zal eventuele schade niet meer onder de garantie vallen
- Olie capaciteit: 50cc: 0.80 L(0.70 L voor routine check) 125cc : 0,95 l0.80 L0 voor routine check).
- Gebruik de SAE 5W-40 bij een buitentemperatuur beneden 0°C.

【Kuisen van het oliefilter】

Draai de filterschroefeenheid van het element en verwijder het element. Verwijder vuil van de filter met een benzine- of lucht spuitpistool.

⚠ OPGELET!!

- Het oliepeil zal niet correct weergegeven worden wanneer u de motorfiets op een oneffen oppervlak parkeert of meteen na het uitzetten van de motor.
- Wanneer u de motor uitzet zullen het blok en de uitlaat nog heet zijn. Let erop u niet te verbranden bij het controleren of het vervangen van de motorolie.
- Als het oliepeil laag is na het vullen, controleert u of de motor lekt en vult u vervolgens weer olie bij.
- Blijf uit de buurt van vonken en vlammen wanneer u olie bijvult.

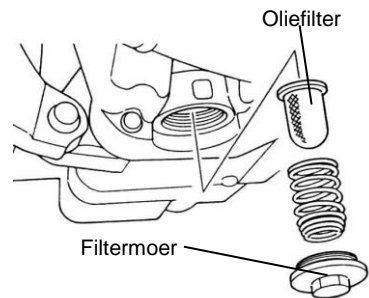
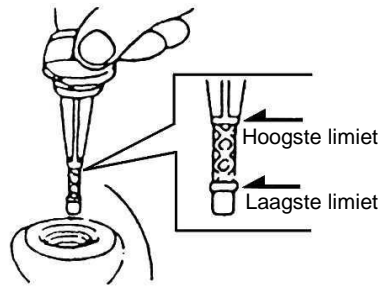

§BENZINENIVEAU CONTROLEREN§

- Draai de contactsleutel naar de "ON" stand en controleer de indicatiennaald op de benzinemeter om te zien of u nog voldoende benzine hebt.
- De motor van deze motorfiets is verbruikt loodvrije benzine van 90 octaan of hoger.
- Zet de motorfiets stabiel op zijn standaard, zet de motor uit en houd vlammen uit de buurt van de motorfiets tijdens het vullen.
- Vul niet meer dan de maximaal toegelaten hoeveelheid.
- Zorg dat de tankdop correct is afgesloten.

§TRANSMISSIEOLIE CONTROLEREN EN VERVANGEN§

CONTROLE:

- Zet de motorfiets op een stabiele grond op de hoofdstandaard. Wacht tot de motor 3 tot 5 minuten stil staat. Verwijder de bout van de vulopening, plaats een meetglas onder de aftapbout en verwijder ze. Vang de olie op in de meetbeker en controleer of er minder is. 50cc: (bij het demonteren: 110c.c./bij vervanging: 100c.c.). 125cc (bij het demonteren:180c.c./bij vervanging: 170c.c.).
- OLIE VERVANGEN
- zet de motor uit en plaats de motorfiets op zijn hoofdstandaard op een stabiele ondergrond. Verwijder de bout van de vulopening en de aftapbout en vang de olie op.
- Installeer de aftapbout en draai hem vast. Vul met nieuwe transmissieolie, installeer de infusiebout en maak deze vast. (controleer of de bouten goed bevestigd zijn en of er geen lekken zijn).
- Aanbevolen olie: Genuine SYM HYPOLD GEAR OIL (SAE 85W-140).

§VRIJE SLAG VAN DE REMMEN CONTROLEREN EN AFSTELLEN§

CONTROLE: (Om de speling van de remmen te controleren moet de motor uitgeschakeld zijn).

- Speling van de handrem voor voorwiel en achterwiel
- ◆ Bij het controleren van de handrem voor het voorwiel moet de speling (de afstand van de remhendel vanuit niet-remstand naar beginnende remstand) 10-20mm bedragen. Het is niet normaal wanneer het volledig dichtknijpen van de rem sponsachtig aanvoelt.

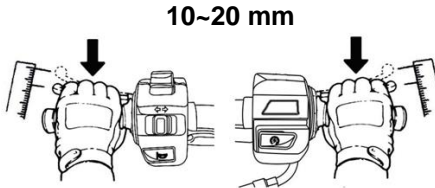

Type handrem voor

Afstellen: (Trommelrem)

- De inkeping van de stelmoer van de rem moet uitgelijnd worden met de "pin". (zie figuur hieronder)

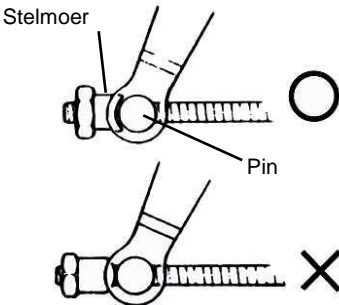

⚠ WAARSCHUWING:

Als de vrije slag tussen 10~20 mm is, controleert u de slijtage-indicatoren van de voor en achterremmen. Als het pijltje op de remarm uitgelijnd is met de "△" op de remschijf, betekent dit dat de remvoering versleten is en onmiddellijk vervangen moet worden.

- Draai aan de afstellingmoer van de achterrem- en voorremkabels totdat de speling binnen de aangegeven waarden valt
- Na het afstellen trekt u de beiden remmen in totdat u de werking van de remmen voelt.
- Meet de speling met een lineaal.

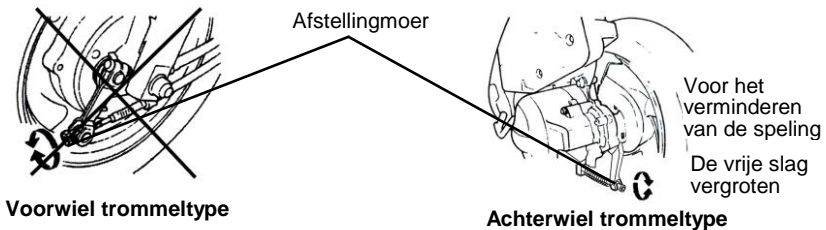

§SCHIJFREM CONTROLEREN§



(lek, schade, loszittende remvoering)

(Controle van de remvoering vooraan)

- controleer de rem achter de remklauw. Het remblok moet nieuwe voering krijgen als de slijtage indicator van de remblokken de schijfrem bereikt.

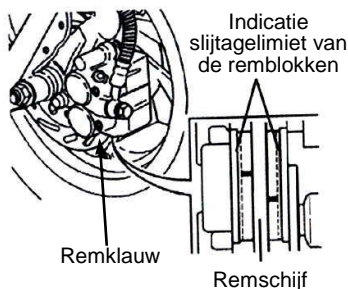

(Vullen van de remvloeistof van het voorwiel)

1. Maak de schroeven los en verwijder het deksel van de rem pomp.
2. Verwijder vuil van rond het reservoir, let op dat er geen vuil in het reservoir valt.
3. Verwijder het deksel van het membraan en het membraan.
4. Vul remvloeistof bij tot de max. limiet
5. Monteer membraan, membraandeksel en deksel rem pomp terug op hun plaats.
6. let op dat het membraan op dezelfde manier wordt teruggeplaatst en dat er niets in het reservoir valt. Zet het deksel van de rem pomp correct vast.

- Controleer de remvoering op lekken of schade, controleer met een schroef sleutel of een geschikt gereedschap of de aansluitpunten van de remvoering goed vastzitten en controleer of de remkabels beschadigd zijn door de trillingen van het stuur of door enig ander onderdeel. Als dit het geval is, brengt u uw motorfiets naar een officiële SYM dealer voor reparatie of onderhoud.

⚠ WAARSCHUWING:

- Controleer het functioneren van de remmen tijdens het rijden op een droog wegdek en aan een lage snelheid zodat u zeker bent dat uw motorfiets in prima staat is en u veilig de weg op kunt.

(Controleer de hoeveelheid olie in de remolietank)

- Parkeer de motorfiets op een effen ondergrond en controleer of het vloeistof peil onder het "LOWER" teken staat. Aanbevolen remvloeistof: WELL RUN REMOLIE (PUNT 3).

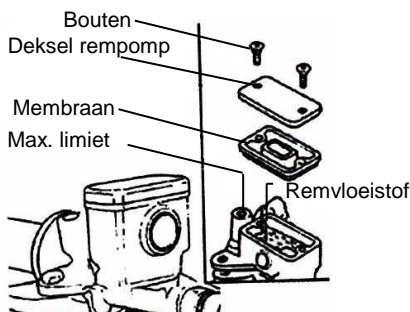
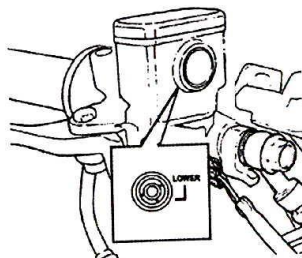

⚠ WAARSCHUWING:

- Om chemische reacties te vermijden: gebruik geen andere remvloeistof dan aanbevolen.
- Zorg er bij het vullen voor dat u de max. limiet niet overschrijdt en u niet morst op de gelakte of plastic onderdelen om schade te vermijden.

§GASHENDEL AFSTELLEN §

- Bij een correcte afstelling heeft het gashendel een vrije slag van 2~6mm.
- Draai de borgmoer los, zet de stelmoer in de gewenste positie. Draai de borgmoer weer goed vast.

Controleer de volgende punten:

1. Controleer de kabel van het gashendel om na te gaan of het hendel soepel van een open tot een gesloten stand draait.
2. Controleer of bij stuurslag naar beide zijden het gashendel kabel niet belemmerd worden.
3. Controleer of de gaskabel door andere kabels gehinderd wordt om soepel te functioneren.

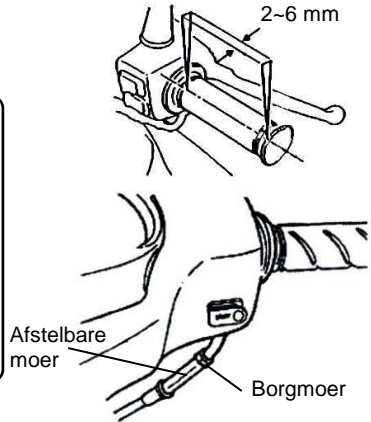

§INSPECTIE EN ONDERHOUD VAN DE ACCU §

- Deze motorfiets is uitgerust met een onderhoudsvrije accu dus u hoeft deze niet te controleren en elektrolyt toe te voegen. Laat uw motorfiets controleren door een officiële SYM dealer mocht u afwijkingen opmerken.

(Schoonmaken van accupolen)

- Verwijder de accu en maak de accupolen schoon als deze vuil of gecorrodeerd zijn.
- Demontage van de accu:
Draai de contactschakelaar in de "OFF" stand en verwijder eerst de kabelschroef van de min-kabel en koppel vervolgens de min-kabel los. Verwijder vervolgens de pluspool moer en de pluskabel.

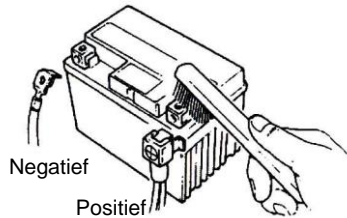

⚠ WAARSCHUWING:

- Maak de accupolen schoon met warm water als ze vuil zijn of als er wit poeder op zit.
- Als er een duidelijke corrosie op de polen is, maak dan de kabels los en verwijder het vuil met een staalborstel of een stukje schuurpapier.
- Na het schoonmaken, monteer de kabels weer en bedek ze met een beetje vet.
- Installeer de accu op omgekeerde wijze.

- Deze motorfiets is uitgerust met een onderhoudsvrije accu dus u hoeft deze niet te controleren en elektrolyt toe te voegen. Laat uw motorfiets controleren door een officiële SYM dealer mocht u afwijkingen opmerken.

⚠ WAARSCHUWING:

- Dit is een gesloten accu. Verwijder nooit de dopjes.
- Om elektrische lekkage en ontlading te voorkomen als de accu niet werkt gedurende lange periodes: Neem de accu uit uw motorfiets; bewaar hem op een goed geventileerde en donkere plaats nadat de accu goed opgeladen is. Als de accu in de motorfiets bewaard moet worden, maak dan de minpoolkabel los.
- Als de accu vervangen moet worden, kies dan hetzelfde type (onderhoudsvrij).

§BANDEN CONTROLEREN §

- Banden moeten gecontroleerd en opgeblazen worden wanneer de motor uitgeschakeld is.
- Als een band niet de correcte spanning heeft is de contactcurve van de band met de grond niet goed, controleer dit met een geijkte bandenspanningsmeter en pomp op tot de aangegeven druk.
- Het controleren van de banden met een bandenspanningsmeter moet gebeuren als ze koud staan.

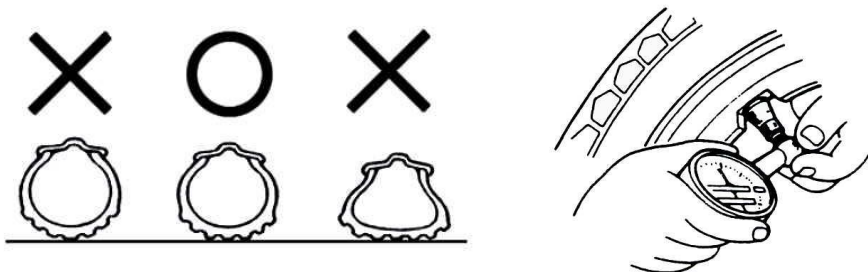

CONTROLEER A.U.B. DE VOORGESCHREVEN BANDENSPANNING

Vreemde voorwerpen (nagels of steentjes)

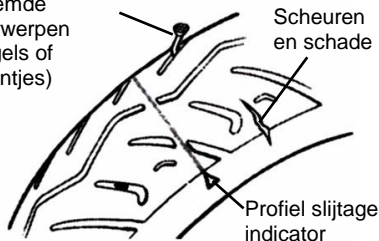

- Controleer de banden op scheuren en andere schade.
- Controleer of er scherpe voorwerpen in het loopvlak zitten.
- Controleer de slijtage indicator van de band om na te gaan of de groeven niet onvoldoende zijn.
- Een band waarvan de slijtagebalk zichtbaar is moet vervangen worden

⚠ WAARSCHUWING:

- Een foute bandendruk, slijtage of beschadigingen zijn de voornaamste oorzaak van verlies van controle over het stuur en van kapotte banden.

§STUUR- EN VORVORK CONTROLEREN §

- Voer deze controle uit met uitgeschakelde motor en verwijder de contactsleutel.
- Controleer de vorkpoten op beschadiging.
- Druk de voorvering in door het stuur op en neer te bewegen. Let op vreemde geluiden.
- Controleer of de bouten en moeren aan de voorvork goed vastzitten.
- Beweeg het stuur op en neer, van links naar rechts om te controleren of alles goed vastzit, of er niet te veel weerstand is en dat het niet te veel naar één kant helt.
- Controleer of de stuurbewegingen niet door de remkabels belemmerd worden.
- Als er iets aan de hand is met uw motorfiets, laat hem door een SYM dealer nakijken of bijstellen.

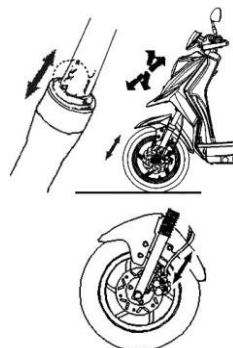

§ZEKERINGEN CONTROLEREN EN VERVANGEN §

Zet het contact uit en controleer of de zekeringen intact zijn. Vervang de gesprongen zekering door een nieuwe met dezelfde amperage (10A/10A/15A/20A). Om schade aan het elektrische systeem en het circuit te vermijden is het strikt verboden om een zekering van meer dan (10A/10A/15A/20A) ampère of een van koper of staal te gebruiken.

- Verwijder de opbergruimte. De zekeringhouder bevindt zich naast het licht.
- Open het deksel van de zekeringhouder en verwijder de zekering. Controleer of een zekering beschadigd of gebroken is.
- De zekering dient stevig in de zekeringhouder te zitten met wire connectors. Losse koppelingen kunnen leiden tot oververhitting en schade.
- Gebruik altijd elektrische onderdelen met de originele verbruikswaarden (lampen bijvoorbeeld). Het gebruik van andere lampen met andere waarden dan standaard kan ervoor zorgen dat de zekering kapot gaat of dat de accu overladen wordt.
- Voorkom dat water direct terecht komt op de zekering of rond de zekeringhouder.
- Als de nieuwe zekering snel springt, controleert u of er geen defecten zijn voordat u een nieuwe zekering installeert. Ga naar de dealer als de zekering springt om onbekende redenen.

【 VERWIJDEREN 】

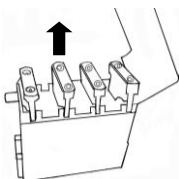

【 INSTALLATIE 】

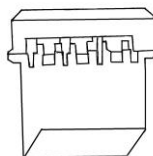

§RICHTINGAANWIJZERS EN CLAXON CONTROLEREN §

- Draai de contactsleutel op de "ON" stand.
- Zet de richtingaanwijzer naar rechts aan en controleer of voor en achter de lampen gaan knipperen en dat u het knipperen hoort. Doe hetzelfde voor links en rechts.
- Inspecteer of de richtingaanwijzer glaasjes vuil of kapot zijn.
- Druk op de schakelaar van de claxon en luister of deze naar behoren werkt.

⚠ WAARSCHUWING:

- Gebruik lampen met de correcte specificaties voor de richtingaanwijzers. Anders wordt de goede werking van de richtingaanwijzers beperkt.
- Draai de richtingaanwijzer aan voor u van richting verandert of een straat inslaat om de bestuurders achter u te waarschuwen.
- Zet nadien meteen uw richtingaanwijzer weer uit door de knop nogmaals in te drukken om de andere bestuurders niet te verwarren over uw intenties.

§VOOR- EN ACHTERLICHTEN CONTROLEREN §

- Start de motor, de koplamp wordt automatisch aangeschakeld. Controleer of voor- en achterlichten werken.
- Controleer de afstelling van de koplamp door ze op een muur te richten.
- Controleer de cover van de koplamp op vuil en scheuren en kijk of ze niet los zit.

§REMLICHT CONTROLEREN §

- Draai de contactsleutel naar de "ON" stand, knijp de remhendels van de voor- en achterrem dicht. Controleer of de remlichten werken.
- Controleer de cover van het remlicht op vuil en scheuren en kijk of ze niet los zit.

⚠ WAARSCHUWING:

- Gebruik enkel de voorgeschreven lampen om schade aan het elektrische systeem, uitbranden van de lampen en leeglopen van de batterij te vermijden.
- Wijzig geen elektronische componenten en voeg geen componenten toe om overbelasting van het elektrische circuit en/of kortsluiting te voorkomen, want dit kan tot brand leiden.

§BENZINE LEKKAGE CONTROLEREN§

- Controleer de benzinetank, de tankdop, de brandstofleidingen en carburateur op lekkage.

§SMEERPUNTEN VAN VERSCHILLENDE MECHANISMEN CONTROLEREN§

- Controleer of alle scharnierende onderdelen voldoende zijn gesmeerd. (Voorbeeld: middenbok-as, zijstandaard, remhendels, etc.).

§BOUGIE CONTROLEREN§

- Verwijder de dop van de bougie (verwijder de bougie met behulp van het speciale gereedschap in de gereedschapskit).
- Controleer de elektrode op vuil of koolstofaanslag.
- Verwijder de koolstof met een staalborstel, schuurpapier of een doek. Maak de bougie schoon met benzine en droog met een doek.
- Controleer de elektrode, en pas de afstand aan op 0,6~0,7 mm (met een voelermaat).
- Draai de bougie zo ver mogelijk dicht en draai dan nog eens 1/2~3/4 draaien vaster met een sleutel.

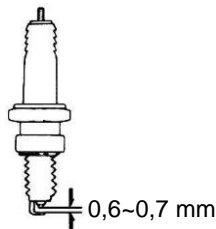

⚠ OPGELET!!

Na het rijden is de motor heet. Let op dat u zich niet verbrandt.

※Gebruik enkel bougies in overeenstemming met de motorspecificaties van deze motorfiets zoals aanbevolen door de fabrikant. (Zie specificaties).

§LUCHTFILTER CONTROLEREN §

《DEMONTAGE PROCEDURE》

1. Verwijder de schroeven van het luchtfilterdeksel
2. Verwijder het luchtfilterdeksel en vervolgens het filter.
3. Neem het element eruit en maak het schoon. (check het onderhoudsschema).

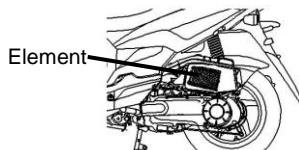
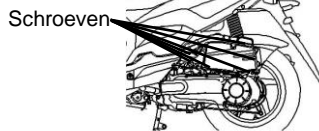

《MONTAGE PROCEDURE》

- Monteer de luchtfilter in de omgekeerde volgorde van de demontage.

⚠ WAARSCHUWING:

- Stof is de grootste oorzaak van vermogensverlies of een verhoogd brandstofverbruik.
- Om de levensduur van de motorfiets te verlengen is het aanbevolen het luchtfilter vaker te vervangen wanneer u dikwijls op stoffige wegen rijdt.
- Wanneer de luchtfilter niet goed is gemonteerd komt er stof in de cilinders. Dit leidt tot vermogensverlies en een kortere levensduur van de motor.
- Als u de motorfiets wast, zorg ervoor dat het luchtfilter niet te nat wordt. Anders kan dit leiden tot een moeilijke start van de motor.

11. IN GEVAL VAN AFWIJKINGEN OF STORING

§WANNEER DE MOTOR NIET START §

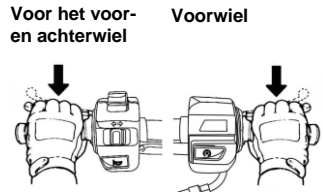
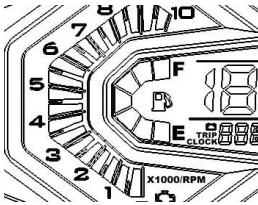

- (1). Staat de contactslot in de "ON" stand?
- (2). Is er voldoende benzine in de tank?
- (3). Houdt u de voor- of achterrem dicht bij het starten?

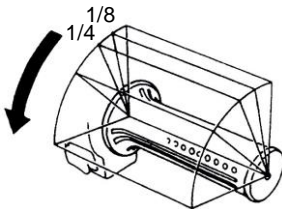

Richtingaanwijzer schakelaar

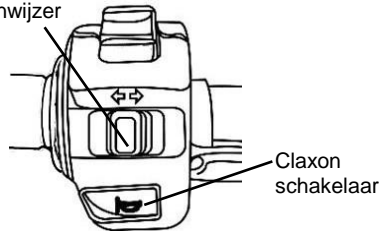

- (4). Draait u het gashendel terwijl u de startknop indrukt?
- (5). Draai de contactsleutel op "ON", en druk op het claxon. Wanneer deze niet functioneert, kan de zekering gesprongen zijn.

【 Wanneer u al het bovenstaande hebt gecontroleerd en de scooter nog steeds niet start, laat hem dan controleren door een officiële SYM dealer. 】

12. SUGGESTIES INZAKE BENZINE

- Deze motorfiets is ontworpen voor gebruik met LOODVRIJE benzine of Octaan nr. 90 of hoger.
- Wanneer de motorfiets op een hoogte wordt gebruikt (waar de luchtdruk lager is) dient de lucht/benzine verhouding aangepast te worden voor een optimaal vermogen.

13. TRANSMISSIEOLIE

- Aanbevolen olie: GENUINE SYM HYPOID GEAR OIL (SAE 85W-140)

14. VOORZORGEN BIJ MOTORFIETS RIJDEN

1. Zet de motorfiets op de hoofdstandaard en ga op het zadel zitten
Duw de motorfiets naar voor om de hoofdstandaard in te klappen.

 **WAARSCHUWING:**

- Draai nooit aan het gashendel om de toeren op te drijven voor u wegrijdt.

2. Stap langs de linkerkant op uw motorfiets en ga goed op het zadel zitten, houd uw rechtersoet stevig op de grond om te vermijden dat de motorfiets valt.

 **WAARSCHUWING:**

- Houd de achterrem dicht voor u vertrekt.

3. Draai zachtjes het gas open en de motorfiets zal zich in beweging zetten.

 **WAARSCHUWING:**

- Het snel opendraaien van het gas kan het plots naar voor schieten van de motorfiets veroorzaken, wat heel gevaarlijk is.
- Controleer of uw zijstandaard volledig is ingeklapt voor u vertrekt.

【 Ga niet plots remmen of draai niet scherp af 】

- Plots remmen en scherp afdraaien kan resulteren in een slip- en/of valpartij.
- Plots remmen en scherp afdraaien kan vooral bij regenweer resulteren in slip-, glijd- en/of valpartijen.

【 Wees uitermate voorzichtig bij regenweer 】

- De remafstand bij regenweer of op een nat wegdek is groter dan op een droog wegdek. Minder dus vaart en houd er rekening mee dat u vroeger moet remmen.
- Bij het afdalen van een helling moet u het gashendel loslaten en moet u remmen zoals bij het minderen van vaart.

15. PERIODIEK ONDERHOUDSSCHEMA

Item	Onderhoud kilometer	300KM	Elke 1.000KM	Elke 3.000KM	Elke 6.000KM	Elke 12.000KM	Opmerkingen
	Controlé items	Onderhouds Interval	NIEUW	1 maand	3 maanden	6 maanden	
1	Luchtfilter element (Opmerking)	I	C		R(papier)	R(spons)	
2	Luchtfilter	I		C			
3	Oliefilter (Scherm)	C			C		
4	Motorolie	R	I	Vervanging elke 3.000Km			
5	Banden, Druk	I	I				
6	Accu	I	I				
7	Bougie	I		I		R	
8	Carburator (stationair)	I			I		
9	Stuurvork en stuurhendels	I		I			
10	Controleer transmissie op lekkage	I	I				
11	Controleer carter op lekkage	I	I				
12	Transmissieolie	R	Vervanging elke 5000KM (5 Maanden)				
13	Aandrijfriem/rol				I	R	
14	Benzinemeter en -leidingen	I		I			
15	Werkings gashendel en gaskabel	I	I				
16	Moeren en -bouten	I		I			
17	Cilinderkop, cilinder en piston				I		
18	Uitlaatsysteem/interne reiniging				I		
19	Ketting nokkenas / ontstekingsstijf	I		I			
20	Kleppenspel	I			I		
21	Schokdempers	I			I		
22	Ophanging voor en achter	I			I		
23	Hoofd- en zijstandaarden	I			I/L		
24	Carterontluchting (PCV)	I		I			
25	Koppeling				I		
26	Remsysteem/remvoering (remblok)	I	I				
27	Bouten/moeren voor alle componenten	I	I				

☆ Voor het bovenstaande onderhoudsschema werd uitgegaan van 1.000 kilometer maandelijks, wat zich als eerste voordoet.

✘ Om de motorfiets in optimale conditie te houden raden we u aan om een periodiek onderhoud te laten uitvoeren bij uw erkende SYM Dealer of gefranchiseerde Dealer.

Code: I ~ Inspectie, schoonmaken en afstellen R ~ Vervangen

C ~ Schoonmaken (vervangen indien nodig) L ~ Smeren

Opmerking: 1. Maak het luchtfilterelement schoon of vervang het vaker dan voorzien als u op stoffige wegen rijdt of in erg vervuilde zones.

2. U moet de motorfiets vaker onderhoud geven wanneer deze dikwijls op hoge snelheid rijdt of lange afstanden aflegt.

【Nota's in de opmerkingen zijn bedoeld om de toepasbare modellen aan te duiden.】

16. SPECIFICATIES

Item	Model	AE05WA-EU/AE05WA-NL
	Specificaties	
Lengte		1905mm
Breedte		750mm
Hoogte		1095mm
Wielbasis		1310mm
Netto gewicht		102kg(Voor:41kg Achter:61kg)
Model		Een enkele cilinder, 4-takt, motor met geforceerde motorkoeling
Brandstof		Loodvrije benzine
Cilinderinhoud		49.46cm ³
Compressie ratio		12.6±0.2:1
Maximum Paardenkracht		2.6kw/7500tpm / 2.2kw/6500 tpm
Netto maximum koppel		3.5 Nm/6500 tpm / 3.3Nm/6500 tpm
Stationaire snelheid		2200±100 min-1
Kleppenspel: IN/EX		0.10±0.02/0.10±0.02 mm
Starter		Kickstarter & elektrische starter
Schokdemper Voor		Telescopische vork
Schokdemper Achter		Unit swing
Koppeling		Autocentrifugaal Koppeling
Aandrijving		C.V.T.
Voorband		120/70-12 56J
Achterband		130/70-12 58J
Type rand		Aluminium
Bandendruk		Voor: STD 2.00 kg/cm ² , Achter: STD 2.00kg/cm ² voor 1 persoon, 2.25kg/cm ² voor 2 personen
Rem vooraan		Schijfrem (Ø 226 mm)
Rem achteraan		Trommel type (Ø 110 mm)
Koplamp (hoog, laag)		12V 35/35W
Koplamp		LED
Richtingaanwijzer voor/achter		12V 10W
Positielicht/Remlicht achter		12V 5W/12V 21W
Motorolie inhoud		0.8 L (0.7 L bij vervangen)
Transmissieolie inhoud		110 c.c (100c.c bij verversen)
Benzinetank inhoud		6.5L
Zekering		2A*1&5A*1&10A*1&15A*1
Bougie		CR6HSA
Accu vermogen		12V 6Ah (gesloten type, onderhoudsvrije accu)
Luchtfilter		Papiertype

16. SPECIFICATIES

Item	Model Specificaties	AE12WB-EU (Croxx 125i)
Lengte		1905mm
Breedte		750mm
Hoogte		1115mm
Wielbasis		1325mm
Netto gewicht		113kg
Type		4- takt single cylinder motor
Brandstof		Loodvrij (octaan 90 of hoger)
Koelsysteem		Lucht gekoeld
Verplaatsing		124.6 c.c.
Compressie ratio		10,68±0,2 :1
Maximum PK		7,5kW bij 8.500 tpm
Maximum koppel		9.2Nm bij 7000 tpm
Kleppenspel: IN/EX		0.12/0.12 mm
Starter		Elektrisch
Schokdemper Voor		Telescopische vork
Schokdemper Achter		Unit swing
Aandrijving		C.V.T.
Voorband		120/70-12 56d
Achterband		130/70-12 56J
Wiel		Aluminium
Bandendruk		Voor: STD 2.00 kg/cm ² , Achter: STD 2.00kg/cm ² voor 1 persoon, 2.25kg/cm ² voor 2 personen
Rem vooraan		Schijfrem (Ø 226 mm)
Rem achteraan		Trommel type (Ø 130 mm)
Koplicht(lage/hoofd lichtbundel)		12V 35W/35W
Achterlicht/remlicht		12V 5W/21W
Positielichten		LED
Lampen Richtingaanwijzer		12V 10W
Motorolie inhoud		0.95 L (0.8 L bij vervangen)
Transmissieolie inhoud		180 c.c (170c.c voor vervanging)
Benzinetank inhoud		6.5L
Zekering		10A*2+15A*1+20A*1
Bougie		CR7HSA
Accu vermogen		12V 6Ah, ongeveer 2.6kg
Luchtfilter		Papiertype

1. ÍNDICE

1. Índice	105
2. Localização dos comandos	107
3. Antes de montar e conduzir a mota	108
4. Condução segura	108
5. Condução	109
6. Peças sobresselentes genuínas	109
7. Utilização de cada componente	110
Indicadores e medidores	110
Como usar o interruptor de ignição	112
Como trancar o guiador	112
Como usar o interruptor de abertura do assento	112
Utilização dos botões	112
Compartimento de bagagem	114
Gancho para capacete	115
Tampa do depósito de gasolina	115
Travões	115
8. Observações e recomendações importantes antes de arrancar o motor	116
9. O melhor método de arranque	117
Controlo do punho de aceleração	117
Estacionamento	117
10. Verificação e manutenção antes de montar e conduzir a moto	118
Inspeção de rotina	118
Verificação e mudança do óleo do motor	118
Verificação do nível de gasolina	119
Verificação e mudança do óleo da transmissão	119
Verificação e ajuste do curso livre do travão	120
Verificação do disco dos travões (consoante os modelos)	121
Ajuste de folga no punho de aceleração	122
Verificação e manutenção da bateria	122
Inspeção dos pneus	123
Verificação dos amortecedores dianteiros com o guiador	123
Verificação e mudança dos fusíveis	124
Verificação de piscas e da buzina	124
Verificação das luzes dianteiras e traseiras	124
Verificação da luz de travagem	124

1. ÍNDICE

Detecção de fuga de gasolina	125
Verificação da lubrificação dos diversos mecanismos do corpo	125
Verificação da vela de ignição	125
Verificação do filtro de ar	125
11. Quando ocorre uma anomalia ou um problema	126
Diagnóstico quando o motor não arranca	126
12. Sugestões relativas ao combustível	126
13. Óleo de transmissão	126
14. Precauções relativas à condução da moto	127
15. Calendário de manutenção periódica	128
16. Especificações	129

2. LOCALIZAÇÃO DOS COMANDOS

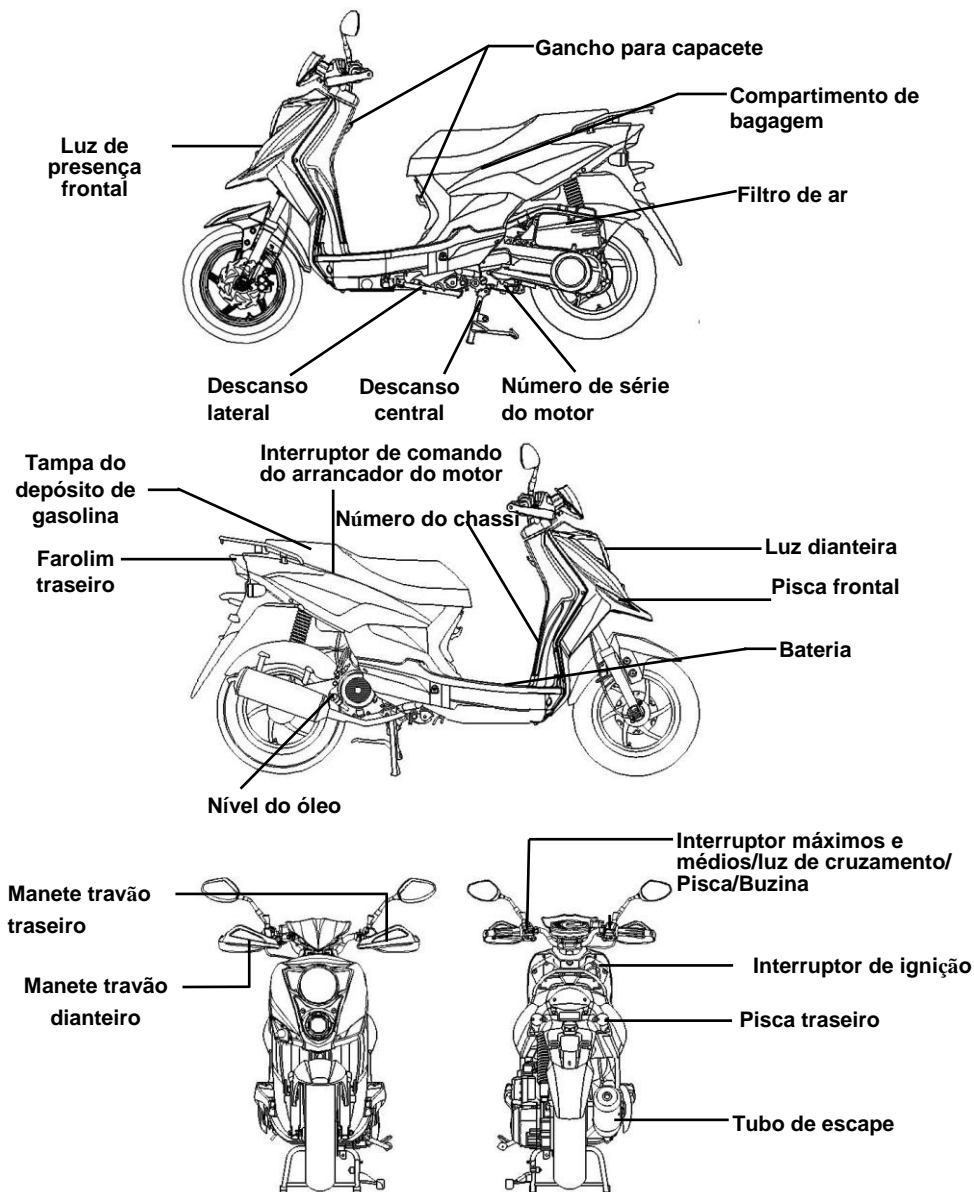

3. ANTES DE MONTAR E CONDUZIR A MOTO

Este manual descreve o modo correto de conduzir a sua motocicleta incluindo instruções de segurança, métodos simples de verificação e outras recomendações.

Para uma condução confortável e segura pedimos-lhe que leia atentamente este manual.

Para seu benefício, peça ao seu concessionário SANYANG o manual de funcionamento da moto e leia atentamente os seguintes capítulos:

- Utilização correta da motocicleta.
- Verificação e manutenção prévia à entrega.

Agradecemos-lhe a sua confiança!

Para maximizar o desempenho da sua moto é necessário efetuar uma verificação completa e manutenção periódica.

Recomendamos-lhe uma primeira inspeção, efetuada pelo concessionário que lhe vendeu a moto, depois de ter rodado os primeiros 300 quilómetros, e em seguida submetê-la periodicamente à revisão após cada 1 000 km.

- Caso as especificações e a construção da sua moto sejam diferentes das apresentadas nas fotos e figuras do manual do utilizador e dos catálogos, devem prevalecer as especificações e construção da moto atual.

4. CONDUÇÃO SEGURA

É muito importante que a condução se faça de forma relaxada e com equipamento apropriado, por isso cumpra as regras de trânsito e conduza sempre de forma responsável.

Habitualmente, quase todos os recém-proprietários conduzem a sua nova moto muito cautelosamente, mas depois de familiarizados com ela, tendem a tornar-se descuidados e imprudentes podendo provocar acidentes.



Não se esqueça:

- Use sempre um capacete de proteção homologado e conserve a presilha apertada sob o queixo enquanto conduz.
- Roupas com punhos abertos ou soltos podem ser insufladas pelo vento e prenderem-se no volante afetando a segurança de condução.
- Por isso, use roupa com mangas estreitas.
- Segure o guiador com ambas as mãos. Nunca conduza só com uma mão.
- Respeite os limites de velocidade.
- Use sapatos adequados de talão baixo.
- **Respeite o plano de manutenção e de revisão periódica de acordo com o calendário.**

⚠ ATENÇÃO!!

- Para evitar queimaduras, provocadas pelo tubo escape, quando circula com um passageiro, assegure-se de que essa pessoa coloca os pés no local próprio para esse efeito.
- Depois de ter circulado com a sua moto, o tubo de escape fica muito quente podendo provocar queimaduras, pelo que deve evitar tocar no escape caso tenha que verificar ou reparar algo na sua moto.
- Depois de ter circulado com a sua moto, o escape fica muito quente, por isso estacione a sua moto de modo a que ninguém possa roçar o escape e queimar-se.

⚠ ATENÇÃO!

Alterações na sua moto afetarão a estrutura ou o desempenho da mesma, podendo diminuir o rendimento do motor ou provocar emissão de ruído no escape, encurtando a vida útil da moto. Além de que é interdito fazer alterações e não compatível com a concepção e especificações de origem.

Uma motocicleta alterada perde imediatamente a garantia de fabrico, pelo que não deve alterar a sua moto arbitrariamente.

5. CONDUÇÃO

- **Conserve os seus braços, palmas das mãos, lombares e dedos dos pés relaxados e adote uma postura de condução confortável para poder reagir rapidamente sempre que seja necessário.**
- A postura do piloto tem muita influência sobre a segurança durante a condução. Mantenha o centro de gravidade do seu corpo bem centrado no selim, se o centro de gravidade do seu corpo assentar na parte traseira do selim, a carga na roda da frente diminui induzindo vibrações no guiador. É perigoso conduzir uma moto com um guiador instável.
- As viragens são mais fáceis quando o condutor inclina o seu corpo para o interior enquanto vira o guiador. Em contrapartida, o piloto sente-se instável quando o seu corpo e a moto não se inclinam.
- A moto é difícil de controlar em pistas esburacadas, desniveladas e não pavimentadas, pelo que aconselhamos informar-se das condições da estrada antes de se pôr a caminho, abrandar e servir-se da força dos seus ombros para controlar o guiador.
- Sugestão: Não carregar objetos nos pedais da frente, desnecessariamente, para não afetar a sua condução nem a estabilidade do guiador.

ATENÇÃO!

A sensação ressentida pelo piloto no guiador varia ligeiramente com ou sem carga na moto. Carga excessiva pode provocar oscilação no guiador e afetar a segurança de condução. Por isso não carregue excessivamente a sua moto.

ATENÇÃO!

- Não coloque materiais inflamáveis tais como panos entre o cárter lateral do corpo da moto e o motor para evitar incêndios que danificariam os componentes da moto.
- Não colocar objetos fora dos compartimentos destinados à bagagem para evitar danos eventuais.

SUGESTÃO:

Para maximizar o desempenho e prolongar a vida útil da sua moto, durante o primeiro mês ou nos primeiros 1000 km respeite os procedimentos de rodagem inicial do motor e dos componentes da moto.

6. PEÇAS SOBRESSELENTES GENUÍNAS

Para assegurar o melhor desempenho da sua moto, a qualidade de cada componente e material, e a precisão dos elementos usinados deve ser conforme aos requisitos de concepção. “**As peças sobresselentes genuínas SYM**” são fabricadas com os mesmos materiais de alta qualidade que compõem a moto original. Essas peças são colocadas em venda no mercado só depois de passarem controlos estritos de qualidade e técnicos comprovando a sua conformidade com as especificações de fabricação. Por conseguinte, deve comprar exclusivamente “**Peças sobresselentes genuínas SYM**” nos “**Concessionários homologados pela SYM**” quando substitui peças na sua moto. Peças baratas ou contrafeitas não lhe oferecem garantia de qualidade nem durabilidade de desempenho. Além de provocarem avarias inesperadas e baixar o nível de desempenho da sua moto.

- Utilize sistematicamente **peças genuínas SYM** para conservar o caráter genuíno da sua moto e garantir a sua longevidade.

7. UTILIZAÇÃO DE CADA COMPONENTE

(Abaixo descreve-se o funcionamento básico de motos SYM com motor a 4 tempos ventilado por ar, que pode variar em modelos personalizados. Por favor consulte a parte final deste manual.)

§INDICADORES E MEDIDORES §

O desenho do painel do velocímetro pode variar de modelo para modelo, mas habitualmente a sua localização é similar.

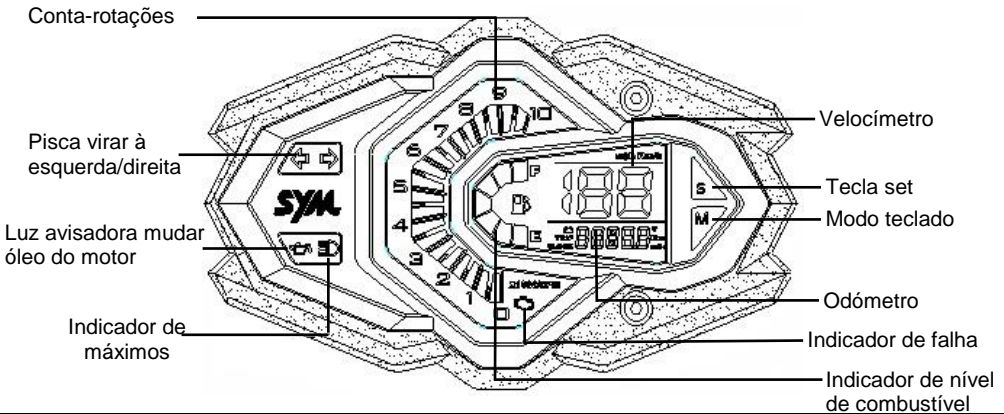

⚠ ATENÇÃO!

Não limpar os elementos de plástico do painel de instrumentos, nem o farol dianteiro, com solventes orgânicos de tipo gasolina ou outros que podem danificá-los.

- **Velocímetro:**
Indicador da velocidade de condução.
- **Conta-rotações:**
Indica as rpm do motor.
- **Odómetro:**
Indica a distância total percorrida.
- **Indicador de máximos:**
Este indicador acende-se quando os máximos estão ligados.
- **Pisca virar (esquerda/direita):**
A luz de pisca acende-se à direita ou à esquerda de acordo com a direção selecionada no interruptor de sinalização de viragem.
- **Indicador do nível de combustível:**
O ponteiro de combustível indica o volume de combustível restante no tanque.
- **Luz avisadora mudar óleo do motor**
Esta luz acende, para avisar o condutor que deve mudar o óleo do motor.
- **Indicador de falha:**
Quando há problema no sistema ECS (Ignição eletrónica e carburação), este sinal de alerta mantém-se aceso.
- **Configuração do odómetro:**
 - 1-1). Visualização de quilometragem trajeto (TRIP)
Modo zerar: Manter o botão "S" premido durante 2 ± 0.5 segundos em modo de visualização TRIP, o contador volta a zero (0.0), pronto a efetuar uma nova contagem.
Modo mudar: Manter o botão "M" premido durante 0.5 ± 0.25 segundos em modo de visualização TRIP, o visor passa para o modo de visualização ODO.
 - 1-2). Visualização de quilometragem total (ODO: odómetro)
Modo mudar: Manter o botão "M" premido durante 0.5 ± 0.25 segundos em modo de visualização TOTAL, o visor passa para o modo de visualização TRIP.

*Com a ignição desligada, ligue o motor mantendo o modo de visualização TRIP. Depois de ter desligado, volte a ligá-lo e a visualização regressa ao modo ODO.

2). Visualização voltagem: Mostra a voltagem média atual da bateria

3). ACERTAR O RELÓGIO:

3-1). Para aceder ao relógio: manter o botão "M" premido durante 2 ± 0.5 segundos no modo "clock" (relógio). Em seguida, entrar no modo acertar as horas para acertar a "hour" (hora).

3-2). Para sair do relógio: em modo configurar, sem premir nenhum botão, aguarde 30 ± 1 segundos ou premir o botão "M" na configuração um único algarismo dos minutos.

3-3). Modo acertar: efetue uma pressão curta sobre o botão "M" durante 0.5 ± 0.25 segundos. "hour" \rightarrow dez algarismos dos "minute" \rightarrow um único algarismo dos "minute" \rightarrow sair.

3-3-1). Em modo acertar a hora "hour", faça uma pressão curta no botão "S" durante 0.5 ± 0.25 segundos para adicionar um algarismo. Exemplo:

1 \rightarrow 2 \rightarrow ... \rightarrow 11 \rightarrow 12 \rightarrow 1

3-3-2). Em modo acertar os minutos "minute", faça uma pressão curta no botão "S" durante 0.5 ± 0.25 segundos para adicionar um algarismo. Exemplo: 1 \rightarrow 2 \rightarrow ... \rightarrow 11 \rightarrow 12 \rightarrow 1

3-3-3). Em modo acertar um único algarismo dos minutos "minute", faça uma pressão curta no botão "S" durante 0.5 ± 0.25 segundos para adicionar um algarismo. Exemplo:

0 \rightarrow 1 \rightarrow 2 ... \rightarrow 8 \rightarrow 9 \rightarrow 0

- **Indicador mudar óleo:**

A luz avisadora de mudança do óleo do motor acende-se sistematicamente após a mota ter rodado 1000 km.

Quando isso acontece, carregar no botão "SET" mais de 2 ± 0.25 segundos, em modo "ODO", para apagar a luz.

§ COMO USAR O INTERRUPTOR DE IGNIÇÃO §



Em posição "ON":

- O motor arranca nesta posição.
- A chave de ignição não pode ser retirada.



Em posição "OFF":

- Nesta posição, o motor está desligado e não pode arrancar.
- A chave de ignição pode ser retirada.

§ COMO TRANCAR O GUIADOR §



Na posição "Guiador trancado"

- Girar o guidador para a esquerda e inserir a chave rodando-a em sentido horário, em seguida ligeiramente para a esquerda para a posição "lock" (tranca).
- O guidador fica trancado nessa posição.
- A chave de ignição pode ser retirada.
- Para destrancar, basta rodar a chave da posição "LOCK" para "OFF".

INTERRUPTOR DE IGNIÇÃO



⚠ ATENÇÃO!

- Não se esqueça de retirar a chave antes de trancar o assento.

§ COMO USAR O INTERRUPTOR DE ABERTURA DO ASSENTOS §



Na posição "Depósito de gasolina trancado"

- Inserir a chave de ignição no interruptor principal de trancar.
- Rode a chave de ignição em sentido contrário ao dos ponteiros do relógio até à posição "Abrir depósito de gasolina".
- O assento fica destrancado. Agora, já pode encher o depósito com gasolina.

⚠ ATENÇÃO!

- Não mude a posição da chave de ignição enquanto circula. Quando roda a chave para as posições "OFF" e "LOCK" corta o sistema elétrico, podendo provocar acidentes graves. Portanto, a chave de ignição só pode ser dirigida para essas posições quando a moto estiver completamente imobilizada.
- Retire sempre a chave do interruptor de ignição e assegure-se de levá-la consigo depois de ter trancado o guidador e antes de deixar a moto estacionada.
- Se a chave de ignição ficar durante largos períodos de tempo na posição "ON", a bateria da sua moto descarrega-se afetando a sua capacidade de arrancar a moto.
- Não se esqueça de retirar a chave antes de trancar o assento.

§ UTILIZAÇÃO DOS BOTÕES §

Inversor máximos/médios

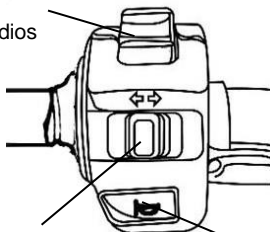

Comutador de piscas

Buzina

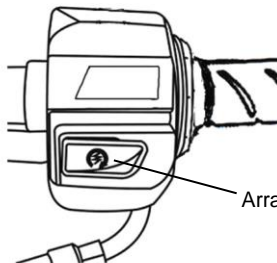

Arranque elétrico

- **Interruptor desligar motor**



Com o interruptor de ignição nesta posição, premir o botão de arranque elétrico, o motor pode arrancar.



Com o interruptor de ignição nesta posição, premir o botão de arranque elétrico, o motor não pode arrancar.

- **Arranque elétrico**



É um botão de arranque (comutador) que arranca o motor.

Carregue neste botão de arranque elétrico, com o interruptor de ignição em “on”, e mantenha segura a manete do travão dianteiro ou traseiro para arrancar o motor.

⚠ ATENÇÃO!

- Largue imediatamente o botão assim que o motor arranca e não volte a carregar nele enquanto o motor estiver em rotação, para não danificar o motor.
- Este mecanismo é de concepção segura. O motor só arranca com a manete de travagem à frente ou o pedal de travão traseiro acionado.
- Não usar o sistema de iluminação. Colocar o farol dianteiro e o pisca em posição “off” quando arranca o motor.

- **Inversor máximos/médios**

Interruptor de comutação entre máximos e médios do farol dianteiro. Acionar este interruptor para passar de máximos a médios e vice-versa.



Esta posição é para acender os máximos.



Nesta posição acende os médios ou luz de cruzamento (mantenha-se em médios quando circula em aglomerações.)

- Interruptor de controlo arranque motor

Este botão está situado sob o assento.

Em posição "ON": Nesta posição, o motor está desligado e não pode arrancar.

Em posição "OFF": Com o interruptor de ignição posicionado em "on" e o interruptor de arranque em "off", carregue no botão de arranque elétrico mantendo as manetes de travagem seguras para arrancar o motor.

Interruptor de controlo arranque motor

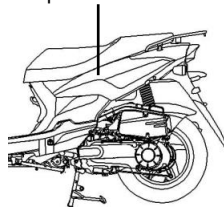

- Buzina



Carregue neste botão, com o interruptor de ignição em "ON", para tocar a buzina.

- Comutador de piscas

Os piscas são utilizados para indicarem uma viragem para a esquerda ou para a direita.

Posicione o interruptor de ignição em "ON" e deslize para a esquerda ou para direita consoante o caso.

O pisca acende-se.

Para desligar, basta repor o botão na posição original.



Sinal de pisca à direita indica que tenciona virar para a direita.



Sinal de pisca à esquerda indica que tenciona virar para a esquerda.

§COMPARTIMENTO DE BAGAGENS

- Está situado sob o assento.
- Peso máximo autorizado - 5kg.
- Não guardar objetos de valor no compartimento.
- Certifique-se de que o assento está bem trancado depois de se encaixar no suporte.
- Retirar todos os objetos de valor antes de lavar a moto para não encharcá-los.
- Não coloque objetos sensíveis ao calor nesse compartimento porque o motor atinge temperaturas muito altas.

Compartimento de bagagem

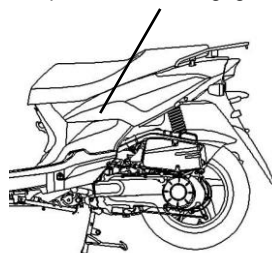

§GANCHO CAPACETES

- Pare a moto e suspenda a presilha do capacete no gancho.

⚠ ATENÇÃO!

- Não deixe o capacete pendurado neste gancho enquanto conduz para não danificar a moto nem perder a função protetora do capacete.

Gancho



§STAMPA DO DEPÓSITO DE GASOLINAS

1. Insira a chave no interruptor principal e abra o assento, em seguida gire a tampa do depósito em sentido anti-horário e retire-a.
2. Não encha o depósito acima do limite quando põe combustível.
3. Alinhar a marca "Δ" da tampa com a marca "Δ" inscrita no depósito de gasolina, a seguir girar a tampa no sentido horário e trancar o assento.

⚠ ATENÇÃO!

- O descanso central deve estar assente no chão, o motor desligado sem fontes de chamas na proximidade para garantir o máximo de segurança enquanto enche o depósito.
- Não encha o depósito acima do limite quando põe combustível. Senão a gasolina escapa-se através de um orifício situado na tampa do depósito, podendo danificar a pintura do corpo e ainda mais grave, provocar o incêndio da moto.
- Certifique-se de que a tampa ficou bem apertada.

§TRAVÕES

Puxe a manete à direita do guidador para acionar o travão dianteiro.

Aperte o manípulo à esquerda para acionar ambos os travões em simultâneo (modelo CBS).

- Evite travar bruscamente sem necessidade.
- Usar ambos os travões, dianteiro e traseiro, em simultâneo quando quer travar.
- Não trave continuamente durante muito tempo para não aquecer os travões e reduzir assim a sua capacidade de travagem.
- Abrande e trave antecipadamente em dias de chuva sobre pisos escorregadios. Não trave nunca bruscamente para evitar derrapagens e quedas.
- A utilização do travão da frente aumenta o risco de queda porque a moto tende a ser puxada para um lado.

《Travar com o motor》

- Reponha o manípulo de aceleração na sua posição de origem e utilize o efeito de travagem do motor.
- É necessário acionar ambos os travões, dianteiro e traseiro, de maneira intermitente, quando roda sobre pistas com declive importante e longo.

Modelo CBS

Para rodas dianteira e traseira

Para a roda dianteira

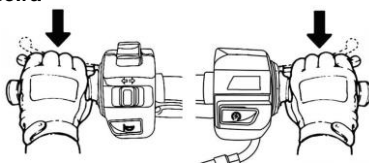

Modelo CBS

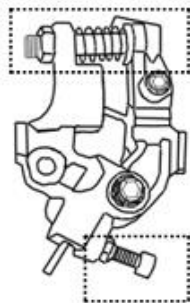

⚠ ATENÇÃO!

- Só ajustar estas porcas em casos especiais.
- Quando for preciso ajustá-las deve dirigir-se a um concessionário SYM homologado.

8. OBSERVAÇÕES E RECOMENDAÇÕES IMPORTANTES ANTES DE ARRANCAR O MOTOR

⚠ ATENÇÃO!

- Verifique os níveis de óleo e de gasolina antes de arrancar o motor.
- Quando se arranca o motor, o descanso central de estacionamento deve estar bem assente no chão e o travão aplicado na roda traseira para impedir que a moto avance bruscamente.

1. Rode a chave de ignição para a posição "ON".
2. Aperte a manete (pedal) do travão traseiro.
3. Não acelere e carregue no botão do arrancador depois de ter acionado o travão.

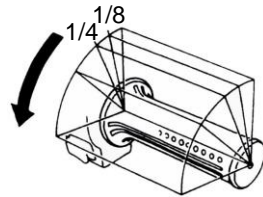

[Preocupamo-nos consigo! Antes de arrancar, aperte o manipulô do travão traseiro.]

⚠ ATENÇÃO!

- Se o motor não arranca depois de ter acionado o pedal de arranque, rode o punho do acelerador de 1/8~1/4 de volta, em seguida volte a acionar o pedal de arranque e o motor arrancará mais facilmente.
- Para evitar danificar o motor de arranque, não carregue no botão de arranque mais de 15 segundos consecutivos.
- Se o motor não arranca depois de se ter carregado mais de 15 vezes no botão de arranque, aguarde 10 segundos antes de tentar novamente.
- É mais difícil arrancar o motor após um longo período de imobilização da moto ou depois de ter enchido o depósito de combustível somente estar esgotado. Nesses casos, é necessário acionar o pedal de arranque ou o botão de arranque várias vezes e manter o punho de aceleração apertado até arrancar o motor.
- Podem ser necessários vários minutos até que o motor aqueça, quando se arranca a frio.
- Os gases de escape são nocivos (CO), por isso arranque a sua moto em zonas bem arejadas.

9. MELHOR MÉTODO DE ARRANQUE

- Ponha o pisca a funcionar antes de mover a moto e certifique-se de que não há veículos circulando na sua retaguarda. Em seguida avance.

§CONTROLO DO PUNHO DE ACELERAÇÃO §

Aceleração: Para aumentar a velocidade. Quando se encontra numa subida acione lentamente o acelerador para permitir ao motor desenvolver a sua potência.

Desaceleração: Para reduzir a velocidade.

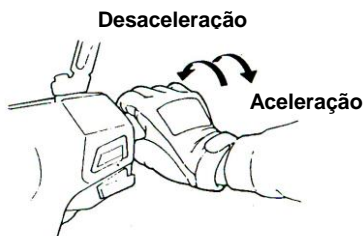

§ESTACIONAMENTO §

- Ao aproximar-se do parque de estacionamento:
 1. Acenda o indicador de viragem (pisca) antecipadamente e preste atenção aos veículos circulando à frente, atrás, à sua direita e à sua esquerda, em seguida entre no interior do parque de estacionamento e circule lentamente.
 2. Reponha o manípulo de aceleração na sua posição de origem e comece a travar. (A luz de travagem acende quando trava para avisar os condutores dos veículos na sua retaguarda.)
- **Quando estiver completamente imobilizado:**
 3. Desligue o indicador de viragem (pisca) e desligue a ignição posicionando a chave em "OFF" para cortar o motor.
 4. Desmonte da moto pelo lado esquerdo depois do motor deixar de rodar, escolha um lugar de estacionamento onde a mota não obstrua o trânsito e em que o terreno seja plano, em seguida assente o descanso central de estacionamento.
 5. Segure o guiador com a sua mão esquerda e pegue na extremidade frontal do selim ou travão de estacionamento, situado no lado inferior esquerdo do selim, com a sua mão direita.
 6. Empurre o descanso central de estacionamento com o seu pé direito e assente-o firmemente no solo.

Não se esqueça: Tranque o guiador e retire a chave de ignição depois de ter estacionado para evitar que a moto seja roubada.

⚠ ATENÇÃO!

- Estacione a sua mota em sítio seguro onde não obstrua a circulação do trânsito.

10. VERIFICAÇÃO E MANUTENÇÃO ANTES DE MONTAR E CONDUZIR A MOTO

(Consulte o diagrama de localização dos componentes para identificá-los.)

§INSPEÇÃO DE ROTINA §

Verificar Itens		Verificar pontos cruciais
Óleo do motor		Há óleo suficiente?
Combustível		É suficiente para o percurso? O índice de Octano é igual ou superior a 90?
Travões	Dianteiro	Estado de travagem? (Folga na manete de travagem: 10/20mm)
	Traseiro	Estado de travagem? (Folga na manete de travagem: 10/20mm)
Pneus	Dianteiro	A pressão é normal? (Referência: STD 1.75kg/cm ² ,
	Traseiro	A pressão é normal? (Referência: 2.0 kg/cm ² para 1 pessoa, 2.25 kg/cm ² para 2 pessoas)
Guiador		Vibra anormalmente ou difícil de manobrar?
O velocímetro, luzes e retrovisor		O retrovisor está bem orientado? O velocímetro funciona bem? As luzes acendem-se? Iluminam bem a montão na retaguarda?
Ajuste dos componentes principais		Parafusos ou porcas desapertadas?
Pontos anormais		Os problemas anteriores subsistem?



ATENÇÃO!

- Se encontrar alguma avaria durante a inspeção de rotina, solucione o problema antes de voltar a usar a moto. Se necessário, mande verificar e reparar a moto pelo "concessionário **SYM** ou por uma oficina certificada pela **SYM**".

§VERIFICAÇÃO E MUDANÇA DO ÓLEO DO MOTOR §

• INSPEÇÃO:

- Utilize o descanso central de estacionamento para assentar a moto em solo plano, retire a vareta de medição do óleo, passados 3 a 5 minutos após a paragem do motor. Limpe o óleo da vareta e volte a inseri-la no seu alojamento tubular (sem rodar.)
- Extraia novamente a vareta e verifique se o nível de óleo se encontra entre os limites superior e inferior.
- Adicione óleo até ao limite superior se o nível medido estava abaixo do limite inferior. (Inspeccione o cilindro, o cárter e outros pontos para detetar fugas eventuais.)

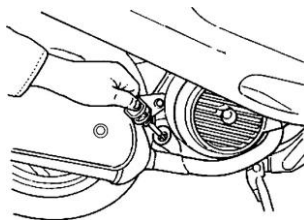

MUDANÇA DO ÓLEO:

- Mude o óleo após ter percorrido os primeiros 300 km, em seguida após cada 1000 km.
- Para obter o desempenho máximo do motor, verifique o nível de óleo depois ter percorrido 500 km percorridos. Adicione óleo até atingir o limite superior, se o nível medido está abaixo do limite inferior.
- Óleo do motor Use óleo SL/CFSAE de grau 10W-30 ou outro óleo para motor de grau superior. Caso contrário, se ocorrerem danos subsequentes, não serão cobertos pela garantia.
- Capacidade de óleo: 50cc : 0.80 L (0.70 L para uma mudança normal) 125cc: 0.95 L (0.80 L para uma mudança normal).
- Use óleo SAE 5W-40 quando a temperatura exterior é inferior a 0°C

【Limpeza do filtro de óleo】

Desaperte a porca de montagem e fixação do filtro de óleo e retire o filtro. Extraia os corpos estranhos do elemento filtrante com gasolina ou um jacto de ar.

⚠ ATENÇÃO!!

- A medição do nível de óleo será errônea se efetuada com a moto estacionada em terreno desnivelado ou imediatamente após a paragem do motor.
- O motor e o tubo de escape estão muito quentes logo após a paragem do motor. Tenha muito cuidado para não se queimar quando verifica ou muda o óleo do motor.
- Se depois de adicionar óleo, o nível se mantiver muito próximo do limite inferior, inspecione o motor para detectar eventuais fugas e volte a encher o depósito.
- Mantenha-se afastado de faíscas ou chamas quando enche o depósito com óleo.

§VERIFICAÇÃO DO NÍVEL DE COMBUSTÍVEL§

- Posicione a chave de ignição em "ON", observe o ponteiro de nível de gasolina para se assegurar de que há combustível suficiente no depósito.
- O motor desta moto foi concebido para funcionar com gasolina sem chumbo com um índice de Octano igual ou superior a 90.
- Assente firmemente o descanso central no solo, desligue o motor e mantenha-se longe de chamas enquanto enche o depósito de gasolina.
- Não encha o depósito acima do limite quando põe combustível.
- Certifique-se de que a tampa do depósito ficou bem apertada.

§VERIFICAÇÃO E MUDANÇA DO ÓLEO DE TRANSMISSÃO§

INSPEÇÃO:

- Utilize o descanso central de estacionamento para assentar a moto em solo plano, aguarde 3 a 5 minutos após a paragem do motor. Retire a porca de infusão no óleo de transmissão, coloque um recipiente de medição sob o parafuso de drenagem do óleo e retire o parafuso. Deixe o óleo correr para o recipiente de medição e verifique se o nível diminuiu. 50cc : (na desmontagem: 110c.c./na mudança: 100c.c.). 125cc (desmontagem:180c.c./mudança: 170c.c.).
- SUBSTITUIÇÃO DO ÓLEO:
- Desligue o motor e use o descanso central para ancorar a moto em terreno plano. Retire a porca de infusão e o parafuso de drenagem e escorra o óleo do depósito.
- Insira o parafuso de drenagem e aperte-o. Encha com óleo de transmissão novo (170c.c.), depois insira a porca de infusão e enrosque-a até ao fundo. (Certifique-se do bom aperto de ambos, porca e parafuso, e de que não existem fugas de óleo.)
- Óleo recomendado: ÓLEO PARA MOTOR HYPOLD GENUÍNO SYM (SAE 85W-140).

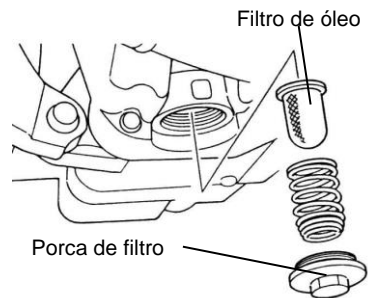
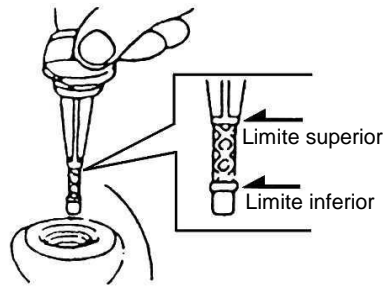

VERIFICAÇÃO E AJUSTE DO CURSO LIVRE DO TRAVÃO

INSPEÇÃO: (O curso livre da manete de travagem deve ser verificado com o motor desligado.)

- Curso livre da manete e do pedal de travagem das rodas dianteira e traseira.
- ◆ A folga de curso para a manete manual de travagem da roda dianteira (o curso da manete de travagem da posição não travada até ao ponto inicial de travagem) deve ser de 10~20mm. Se ressentir uma frouxidão quando aperta a manete, é porque há anomalia.

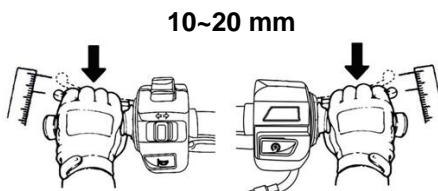

Manete de travagem traseira

Ajuste: (Travão de tambor)

- Os entalhes da porca de ajuste do travão devem estar alinhados com o pino. (ver figura abaixo)

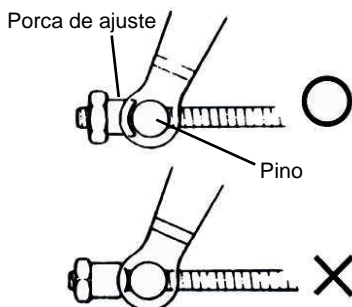

⚠ ATENÇÃO!

Quando o curso está entre 10 e 20 mm, controle os indicadores de travagem das rodas dianteira e traseira. Se a seta da manete aponta a marca "△" no disco do travão, isso significa que a guarnição do travão está muito desgastada e deve ser substituída imediatamente.

- Rode os parafusos de ajuste situados no braço do travão dianteiro e traseiro para regular o curso livre da manete de travagem.
- Aperte as manetes de travagem, depois de reguladas, com ambas as mãos até ressentir uma sensação de travagem efetiva.
- Meça o curso livre com uma régua.

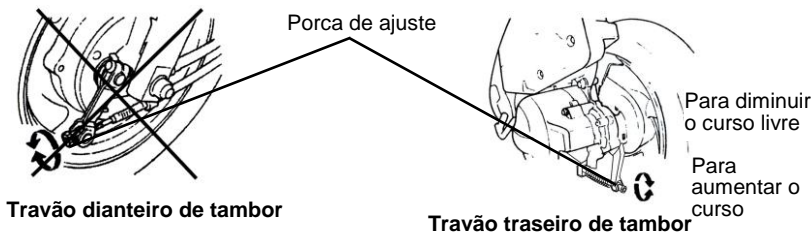

SINSEÇÃO DE TRAVÃO DE DISCOS



(fuga, dano ou frouxidão no cabo do travão)

• Verificação visual dos cabos do travão para detetar fugas ou danos, verificar as conexões entre cabos e apertá-las se estiverem frouxas, com uma chave inglesa ou ferramenta similar, e verificação se as vibrações no guiador durante a condução ou a interferência com outras peças danificaram os cabos dos travões. Se for o caso, leve a sua moto ao concessionário SANYANG para ser reparada.

⚠ ATENÇÃO!

- Conduza a sua moto sobre piso seco e lentamente para testar os travões dianteiro e traseiro e detetar eventuais anomalias, e se assegurar de que a sua moto está em ótimas condições para conduzir seguramente.

(Verificação da guarnição do travão dianteiro)

- Verificar o travão na retaguarda do compasso da roda. O coxim do travão deve ser substituído por uma nova guarnição se tiver alcançado o limite de desgaste e roçar no disco do travão.

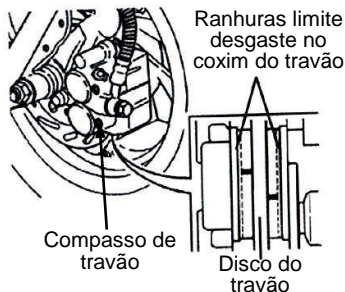

(Enchimento do travão dianteiro com fluido)

1. Desaperte os parafusos e retire a tampa do cilindro principal.
2. Remova os corpos estranhos e sujidade em torno do depósito tendo o cuidado de não deixar entrar nada dentro do depósito.
3. Retire o disco de diafragma e o diafragma.
4. Adicione fluido de travões até atingir o nível superior.
5. Insira o disco de diafragma e o diafragma e reponha a tampa no cilindro principal.
6. Respeite o posicionamento original do diafragma e não deixe entrar corpos estranhos nem sujidade no depósito. E aperte bem a tampa de cobertura do cilindro mestre.

(Verificação do volume de óleo de travões)

- Estacione a moto em terreno plano e verifique se o nível do óleo está abaixo da marca "INFERIOR". Fluido para travões recomendado: ÓLEO PARA TRAVÕES WELL RUN (DOT 3).

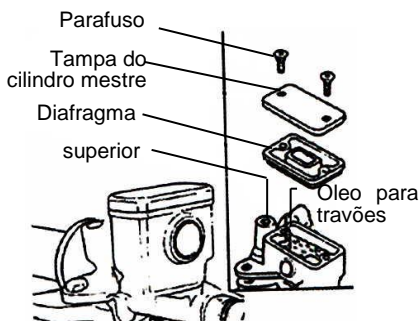
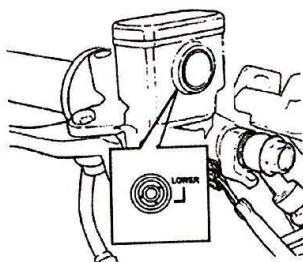

⚠ ATENÇÃO!

- Para evitar reacções químicas utilize somente o fluido para travões recomendado pelo construtor.
- Não encha acima do limite superior do depósito e evite salpicar os componentes pintados ou plásticos para não danificá-los.

§ AJUSTE DE FOLGA NO PUNHO DE ACELERAÇÃO §

- Uma folga bem regulada permite ao punho rodar entre 2 e 6 mm.
- Desaperte primeiro o parafuso de bloqueio e a seguir rode o parafuso de regulação para ajustar. Aperte o parafuso de bloqueio até ao fundo depois de ter ajustado.

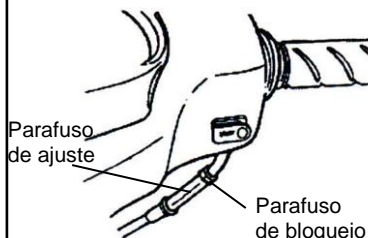
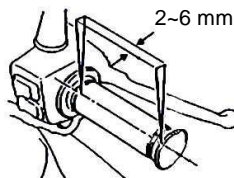

Pontos a controlar:

1. Inspeccione o cabo do acelerador verificando se pode ser deslocado delicadamente da posição chegada ao punho à posição mais afastada.
2. Manobre o guiador de um lado para o outro para verificar se o cabo do amortecedor não interfere no movimento.
3. Verifique se o cabo do amortecedor não está obstruído por outros cabos impedindo-o de ser movido com delicadeza.

§ VERIFICAÇÃO E MANUTENÇÃO DA BATERIA §

- A moto está equipada com uma bateria isenta de manutenção pelo que não é necessário verificar o nível nem adicionar eletrólito. Se encontrar alguma avaria contacte imediatamente o seu concessionário SYM.

(Limpeza dos terminais da bateria)

- Retire os terminais da bateria e limpe-os se estiverem sujos ou corroídos.
- Procedimento de extração da bateria: Posicione a chave de ignição em "OFF" e em seguida retire em primeiro lugar o parafuso do terminal negativo para desligar o cabo do pólo negativo. Depois retire o parafuso de fixação do cabo positivo e desligue esse cabo.

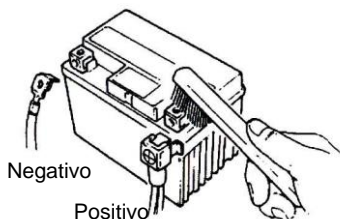

⚠ ATENÇÃO!

- Limpe os terminais da bateria com água tépida se estiverem erodidos e apresentarem depósitos esbranquiçados.
- Se a erosão dos terminais for considerável, desligue os cabos e limpe os depósitos com uma escova de aço ou lixa de papel.
- Volte a ligar os cabos depois de limpar a bateria e aplique uma camada fina de graxa nos terminais.
- Reinstale a bateria na ordem inversa de desmontagem.

- A moto está equipada com uma bateria isenta de manutenção pelo que não é necessário verificar o nível nem adicionar eletrólito. Se encontrar alguma avaria contacte imediatamente o seu concessionário SYM.

⚠ ATENÇÃO!

- Trata-se de uma bateria fechada. Não retirar nunca as tampas.
- Para evitar perdas de energia elétrica e auto descargas quando a bateria fica inutilizada durante longos períodos. Retire a bateria da moto e guarde-a num local bem ventilado e pouco iluminado depois de ter sido carregada. Desligue o fio negativo quando a bateria fica na moto.
- Quando é preciso substituir a bateria, é necessário uma bateria nova de tipo fechado (isenta de manutenção).

§INSPEÇÃO DOS PNEUS §

- Os pneus devem ser inspecionados e enchidos com o motor desligado.
- Quando a curva de contacto do pneu ao solo é anormal, verifique a sua pressão e encha-o até atingir a pressão especificada.
- A pressão dos pneus deve ser medida com uma sonda adequada e a frio.

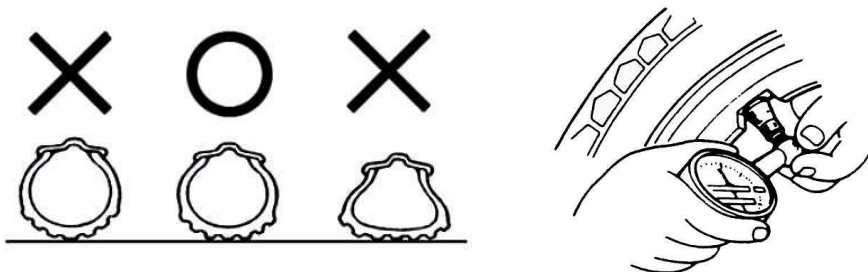

CONSULTE AS ESPECIFICAÇÕES PADRÃO PARA A PRESSÃO DOS PNEUS



- Verifique visualmente os ombros e frente dos pneus, para detetar fissuras ou deteriorações.
- Verifique visualmente os pneus para detetar pregos ou pedrinhas enterrados na banda de rodagem.
- Verifique o "desgaste do piso ou banda de rodagem" para determinar se a profundidade dos sulcos da escultura é insuficiente.
- Um pneu com desgaste visível está muito usado e deve ser substituído imediatamente.

⚠ ATENÇÃO!

- Uma pressão anormal, rachas ou desgaste são as causas mais importantes de perda de controlo do guiador e de perfuração dos pneus.

§VERIFICAÇÃO DOS AMORTECEDORES DIANTEIROS COM O GUIADOR §

- Efetuar este teste com o motor desligado e a chave de ignição fora do fecho.
- Verificar visualmente os amortecedores frontais para detetar eventuais danos.
- Puxe o guiador para cima e para baixo e verifique se os amortecedores da frente absorvem os ruídos derivados das flexões.
- Verifique as porcas e parafusos dos amortecedores frontais e aperte-os com uma chave caso estejam frouxos.
- Sacuda o guiador para cima e para baixo, para a direita e para esquerda, para a frente e para trás, para verificar se está demasiado folgado, se apresenta muita resistência ou tende a puxar para um lado.
- Verifique se os cabos dos travões não empecilham o curso de manobra do guiador.
- Mandar verificar ou afinar a sua moto SYM num concessionário habilitado quando detecta problemas ou anomalias no seu funcionamento.

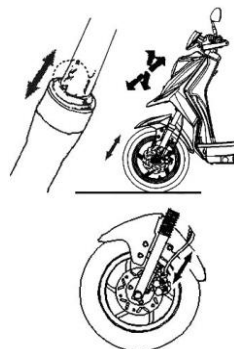

§VERIFICAÇÃO E MUDANÇA DOS FUSÍVEIS §

Desligue o interruptor de ignição e verifique se os fusíveis estão intactos. Troque o fusível queimado por um novo de amperagem idêntica (10A/10A/15A/20A). A utilização de um fusível de amperagem superior (10A/15A/20A), de um arame ou fio de ferro para substituir o fusível queimado é estritamente proibido porque pode deteriorar o sistema e circuito elétrico.

- Retire o compartimento de bagagem e encontrará o suporte de fusíveis perto da bateria.
- Abra a tampa da caixa de fusíveis e extraia o fusível. Verifique se está estragado ou fundido.
- Os fusíveis novos devem ser bem encaixados nos seus conectores aquando da troca. Conexões frouxas provocam custos suplementares e danos.
- Utilize unicamente peças sobresselentes conformes às especificações do fabricante quando substitui componentes elétricos tais como lâmpadas de luz. A utilização de peças soltas não conformes às especificações do construtor, quando se efetuam substituições, pode provocar a explosão do fusível e descarga excessiva da bateria.
- Evite deitar água diretamente sobre ou à volta da caixa de fusíveis quando lava a moto.
- Se o fusível novo funde rapidamente logo após a sua instalação, verifique a causa antes de voltar a substituí-lo. Leve a sua moto ao seu concessionário para ser revista quando não conhece a causa da explosão do fusível.

【RETIRAR】

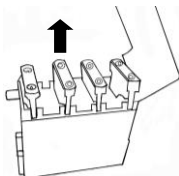

【INSTALAR】

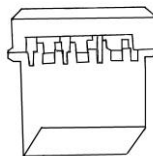

§VERIFICAÇÃO DOS PISCAS E DA BUZINA §

- Rode a chave de ignição para a posição "ON".
- Ligue o interruptor dos indicadores de viragem (piscas) e certifique-se de que as luzes dianteira e traseira dos piscas da direita e da esquerda acendem, em seguida verifique se a buzina ressoa.
- Verifique se as coberturas das luzes de pisca estão sujas, fendidas ou desapertadas.
- Carregue no botão da buzina para verificar se ela toca.

⚠ ATENÇÃO!

- Utilize somente lâmpadas de pisca com as especificações indicadas pelo construtor para não afetar o seu funcionamento normal.
- Acione o sinal de viragem (pisca) antes de efetuar uma viragem ou mudar de estrada para avisar os condutores dos veículos na sua retaguarda.
- Desative o sinal do pisca imediatamente após a manobra, repondo o interruptor em posição original para evitar que a luz do pisca confunda os condutores dos veículos na sua retaguarda.

§VERIFICAÇÃO DAS LUZES DIANTEIRA E TRASEIRA §

- Quando se liga o motor os faróis dianteiro e traseiro acendem automaticamente. Verifique se estão acesos.
- Controle a luminosidade e direção do feixe luminoso da frente, projetado numa parede, para verificar se está correto.
- Verifique se a cobertura do farol dianteiro está suja, fendida ou desapertada.

§VERIFICAÇÃO DA LUZ DE TRAVAGEM §

- Posicione a chave de ignição em "ON", mantenha apertadas as manetes dos travões dianteiro e traseiro. Verifique se a luz de travagem acende.
- Verifique se a cobertura da luz de travagem está suja, fendida ou desapertada.

⚠ ATENÇÃO!

- Utilize somente lâmpadas com as mesmas características e nunca lâmpadas de especificação distinta para evitar danificar o sistema elétrico, queimar lâmpadas e descarregar a bateria.
- Não alterar nem adicionar componentes elétricos para evitar sobrecarregar ou provocar curto-circuitos, suscetíveis de provocar incêndios e queimar a moto, o condutor e os passageiros com gravidade.

§DETECÇÃO DE FUGAS DE COMBUSTÍVEIS

- Inspeccionar o depósito, tampa e orifício e o carburador para detectar eventuais fugas de combustível.

§VERIFICAÇÃO DA LUBRIFICAÇÃO DOS DIVERSOS MECANISMOS DO CORPO

- Inspeccione as peças móveis do corpo para verificar se estão bem lubrificadas. (por exemplo: os pontos de rotação no descanso central, no descanso lateral e na manete de travagem...etc.).

§VERIFICAÇÃO DA VELA DE IGNIÇÃO

- Retire a tampa do cabo da vela de ignição (extraia a vela com a chave de velas que se encontra no estojo de ferramentas.
- Verifique se o eletrólito está sujo ou apresenta depósitos de carbono.
- Limpe os depósitos no eletrólito com fio de aço e lave a vela com gasolina. Seque a vela com um pano.
- Verifique o eletrólito e regule a sua altura entre 0.6 e 0.7 mm. (Meça com um calibre de lâminas)
- Aperte a vela com a mão até onde puder e a seguir rode de 1/2-3/4 de volta com a chave de velas.

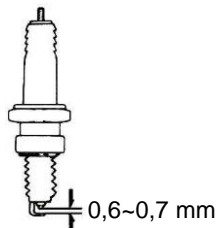

⚠ ATENÇÃO!!

O motor fica muito quente depois de ter rodado. Tenha cuidado, não se queime.

※Use somente velas de ignição especificadas para o motor desta moto e recomendadas pelo construtor. (Consulte as especificações.)

§VERIFICAÇÃO DO FILTRO DE AR §

《PROCESSO DE DESMONTAGEM》

1. Retire os parafusos de montagem da tampa do filtro de ar.
2. Extrair a tampa do filtro de ar e em seguida retirar o elemento filtrante.
3. Desprenda o filtro e limpe-o. (Consultar o calendário de manutenção.)

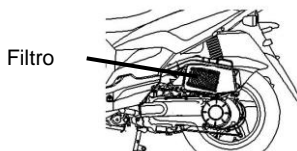
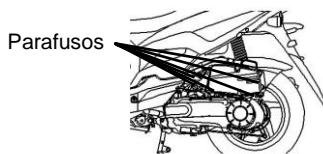

《PROCESSO DE MONTAGEM》

- Monte o filtro de ar na ordem inversa de desmontagem.

⚠ ATENÇÃO!

- Os depósitos de poeira são uma das causas principais de diminuição de potência e de aumento do consumo de gasolina.
- Mude o filtro de ar mais vezes para prolongar a vida útil do motor se roda frequentemente com a sua moto sobre pistas empoeiradas.
- Se o filtro de ar ficar mal instalado, a poeira será absorvida pelos cilindros causando o seu desgaste prematuro e reduzindo a potência e longevidade do motor.
- Faça atenção para não encharcar o filtro de ar quando lava a moto. Se tal acontecer, dificultará o arranque do motor.

11. QUANDO OCORRE UMA ANOMALIA OU UM PROBLEMA

§DIAGNÓSTICO QUANDO O MOTOR NÃO ARRANCA §

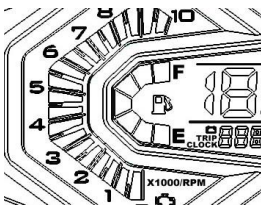

Para as rodas
dianteira e
traseira

Para a roda
dianteira

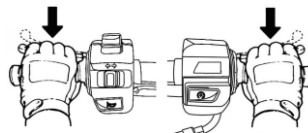

(1). A chave de ignição está em posição "ON"?

(2). Há gasolina suficiente no depósito?

(3). Apertou as manetes de travão ao mesmo tempo que acionava o motor de arranque?

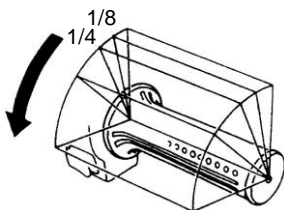

Comutador de piscas

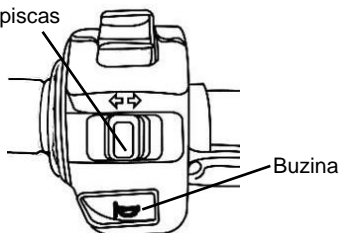

(4). Rodou o punho do acelerador enquanto carregava no botão de arranque?

(5). Posicione o interruptor de ignição em "ON" e acione a buzina. Se não houver som, é provável que um fusível tenha fundido.

【 Caso não detete a causa que impede a sua moto de funcionar, contacte imediatamente uma oficina certificada SYM. 】

12. SUGESTÕES RELATIVAS AO COMBUSTÍVEL

- A gasolina preconizada para esta moto é SEM CHUMBO com um índice de Octano igual ou superior a 90.
- Se a moto é conduzida a grande altitude (onde a pressão atmosférica é inferior), sugerimos reajustar a mistura ar/gasolina para maximizar o desempenho do motor.

13. ÓLEO DE TRANSMISSÃO

- ÓLEO recomendado: ÓLEO PARA MOTOR HYPOLD GENUÍNO SYM (SAE 85W-140)

14. PRECAUÇÕES PARA A CONDUÇÃO DA MOTO

1. Erga a moto com o descanso central e sente-se no selim.
Desloque a moto para a frente para afastar o descanso de estacionamento.

ATENÇÃO!

- Nunca rode o punho de aceleração arbitrariamente para aumentar a potência do motor antes de começar a rodar.

2. Monte na moto pelo lado esquerdo e sente-se bem no selim, apoie firmemente o seu pé direito no chão para evitar que a moto caia.

ATENÇÃO!

- Aperte o travão da roda traseira antes de começar a rodar.

3. Rode o punho de aceleração lentamente até a moto começar a avançar.

ATENÇÃO!

- Rodar rapidamente o punho de aceleração ou largar o pedal de embraiagem pode provocar o avanço brusco e brutal da moto, o que é muito perigoso.
- Assegure-se de que o descanso lateral de estacionamento está bem encaixado em posição retraída antes de largar.

[Não acionar o travão bruscamente nem efetuar manobras bruscas]

- Uma travagem ou manobra brusca provoca derrapagens e quedas.
- Uma travagem brusca ou uma manobra rápida pode causar derrapagem, deslizamento lateral ou queda, particularmente em dias chuvosos sobre piso molhado e escorregadio.

[Conduzir com muito cuidado em dias chuvosos]

- A distância segura de travagem em dias chuvosos, sobre estrada molhada, é superior à distância preconizada para estrada seca. Por conseguinte, abrande e prepare-se para acionar o travão antecipadamente.
- O punho de aceleração deve ser largado e os travões acionados o suficiente para reduzir a velocidade quando se desce uma pista inclinada.

15. CALENDÁRIO DE MANUTENÇÃO PERIÓDICA

Item	Verificar Itens	Manutenção em quilometragem	Aos 300 KM	Cada 1000 KM	Cada 3000 KM	Cada 6000 KM	Cada 12000 KM	Observações
		Manutenção em intervalos de tempo	NOVA	1 Mês	3 Meses	6 Meses	1 Ano	
1	Filtro de ar (Observação)		I	L		S(papel)	S(esponja)	
2	Filtro de ar		I		L			
3	Filtro de óleo (Tela)		L			L		
4	Óleo do motor		S	I	Substituição após 1 000 KM			
5	Pressão pneus		I	I				
6	Bateria		I	I				
7	Vela de ignição		I		I		S	
8	Carburador (ao ralenti)		I			I		
9	Suporte e punhos do guidador		I		I			
10	Detetar fugas na transmissão		I	I				
11	Detetar fugas no cárter		I	I				
12	Óleo de transmissão		S	Substituição após 5000 KM(5 Meses)				
13	Correia de transmissão/roleteo					I	S	
14	Interruptor e limites do depósito de gasolina		I		I			
15	Cabo e funcionamento do acelerador		I	I				
16	Porcas e tirantes do motor		I		I			
17	Cabeça do cilindro, cilindro e pistão					I		
18	Sistema de escape/limpeza do dióxido de carbono					I		
19	Corrente came/tempo de ignição		I		I			
20	Folga válvula		I			I		
21	Amortecedores		I			I		
22	Suspensão dianteira/traseira		I			I		
23	Descansos central/lateral		I			I/L		
24	Sistema blow-by do cárter(PCV)		I		I			
25	Disco de embraiagem					I		
26	Mecanismo dos travões/guarrição dos travões (coxim)		I	I				
27	Porcas/tirantes para cada componente		I	I				

☆O calendário de manutenção apresentado acima é preconizado para a referência preferencial de 1000 km por mês, se esta data for anterior.

※Faça a revisão periódica da sua mota num concessionário ou revendedor franquiado pela SYM para conservá-la em excelente estado de marcha.

Código: I ~ Inspeção, limpeza e afinação S ~ Substituição
L ~ Limpeza (substituição se necessário) L ~ Lubrificação

Observação: 1.Limpar ou trocar o elemento de filtração do ar com mais frequência quando se conduz a moto em pistas poeirentas ou em ambientes altamente poluídos.
2. A manutenção deve ser efetuada com mais frequência quando a moto é utilizada frequentemente a alta velocidade e se tiver ultrapassado a quilometragem recomendada.

【As notas indicadas na coluna Observações servem para indicar os modelos abrangidos.】

16. ESPECIFICAÇÕES

Item	Modelo Especificações	AE05WA-EU/AE05WA-NL
Comprimento		1905 mm
Largura		750mm
Altura		1095mm
Base rodas		1310mm
Peso líquido		102kg (frente 41kg retaguarda 61kg)
Modelo		Motor monocilíndrico, a 4 tempos, refrigerado por ar forçado
Combustível		Gasolina sem chumbo
Volume de percurso		49.46Cm ³
Taxa de compressão		12.6±0.2:1
Potência máxima		2.6kw/7500 rpm / 2.2kw/6500 rpm
Torque útil máximo		3.5 Nm/6500 rpm / 3.3 Nm/6500 rpm
Marcha lenta		2200±100 min-1
Folga válvula: IN/EX		0.10±0.02/0.10±0.02 mm
Meio de arranque		Lance e arranque elétrico
Amortecedor dianteiro		Garfo telescópico
Amortecedor traseiro		Balancim
Embraiagem		Embraiagem auto-centrifuga
Transmissão		C.V.T.
Pneu dianteiro		120/70-12 56J
Pneu traseiro		130/70-12 58J
Tipo de aro		Alumínio
Pressão pneus		Dianteiro: STD 2.00 kg/cm ² , Traseiro: STD 2.00kg/cm ² para 1 pessoa, 2.25kg/cm ² para 2 pessoas
Travão dianteiro		Tipo disco(Ø 226 mm)
Travão traseiro		De tambor (Ø 110 mm)
Farol frontal (máximo, mínimo)		12V 35/35W
Luz de presença frontal		LED
Sinal de pisca frente/retaguarda		12V 10W
Luz de presença traseira/luz de travagem		12V 5W/12V 21W
Capacidade do depósito de óleo do motor		0.8 L (0.7 L quando se muda)
Capacidade do depósito de óleo de transmissão		110c.c (100c.c quando se muda)
Capacidade do depósito de gasolina		6.5L
Fusível		2A*1&5A*1&10A*1&15A*1
Vela de ignição		CR6HSA
Capacidade da bateria		12V 6Ah (tipo fechada, bateria isenta de manutenção)
Filtro de ar		De papel

16. ESPECIFICAÇÕES

Item	Modelo Especificações	AE12WB-EU (Crox 125i)
Comprimento		1905 mm
Largura		750mm
Altura		1115mm
Base rodas		1325mm
Peso líquido		113 kg
Tipo		Motor de cilindro único a 4 tempos
Combustível		Gasolina sem chumbo (com um índice de Octano igual ou superior a 90)
Tipo de ventilação		Por ar
Volume de deslocamento		124.6 c.c.
Taxa de compressão		10.68±0.2 :1
PA máxima		7.5kw/8500 rpm
Torque máximo		9.2Nm/7000 rpm
Folga válvula: IN/EX		0.12/0.12 mm
Meio de arranque		Elétrico
Amortecedor dianteiro		Garfo telescópico
Amortecedor traseiro		Balancim
Transmissão		C.V.T.
Pneu dianteiro		120/70-12 56J
Pneu traseiro		130/70-12 56J
Roda		Alumínio
Pressão pneus		Dianteiro: STD 2.00 kg/cm ² , Traseiro: STD 2.00kg/cm ² para 1 pessoa, 2.25kg/cm ² para 2 pessoas
Travão dianteiro		Tipo disco(Ø 226 mm)
Travão traseiro		De tambor (Ø 130 mm)
Farol dianteiro (médios e máximos)		12V 35W/35W
Farolim traseiro/luz de travagem		12V 5W/21W
Luzes de presença		LED
Lâmpada de piscas		12V 10W
Capacidade do depósito de óleo do motor		0.95 L (0.8 L quando se muda)
Capacidade do depósito de óleo de transmissão		180c.c (170c.c quando se muda)
Capacidade do depósito de gasolina		6.5L
Fusível		10A*2+15A*1+20A*1
Vela de ignição		CR7HSA
Capacidade da bateria		12V 6Ah, cerca de 2.6 kg
Filtro de ar		De papel