



SYM

**Manual do
utilizador**

VS 125/150

Bem vindo ao mundo SYM. O veículo que acabou de adquirir, foi desenvolvido e construído com elevados padrões de qualidade, garantindo uma fiabilidade e performances superiores.

Ao longo deste manual irá encontrar dicas e recomendações para a utilização da sua moto, incluindo indicações de segurança, manutenção e inspecções periódicas.

Para uma utilização correcta, por favor leia atentamente este manual.

Para aumentar a longevidade e rendimento da sua SYM, a manutenção e revisões periódicas são de extrema importância. O intervalo entre revisões deve ser respeitado. Só uma correcta manutenção previne o desgaste prematuro da sua SYM.

A SYM recomenda a primeira revisão aos 500km, as seguintes devem ocorrer a cada 3000km.

CONDUÇÃO SEGURA

É muito importante que a condução se faça de uma forma relaxada e com equipamento apropriado, respeite as regras de trânsito, conduza sempre de uma forma responsável.



Não se esqueça:

- Use sempre um capacete homologado.
- Roupas não apropriadas podem provocar a perda de controlo da sua moto.
- Segure o guiador com ambas as mãos. Guiar com apenas uma mão pode provocar acidentes.
- Respeite as regras de trânsito.
- Respeite as o plano de manutenção indicado pela SYM.



CUIDADO!!

- Para evitar queimaduras provocadas pelo escape quando circula com passageiro, assegure-se que o seu passageiro coloca os pés no local próprio.
- Após circular com a sua moto, o escape está bastante quente, podendo provocar queimaduras, evite tocar no escape após circular com esta.
- Após circular com a sua moto, o escape está bastante quente, evite estacionar a sua moto com o escape perto de materiais inflamáveis.



ATENÇÃO:

- As alterações à sua SYM podem provocar a diminuição da sua segurança enquanto utilizador. Utilize apenas Acessórios Originais SYM. A gama de acessórios SYM foi desenvolvida por forma a manter todos padrões de segurança e fiabilidade originais.
- Qualquer alteração efectuada fora da rede autorizada de concessionários SYM, e/ou com acessórios não originais implica a perda imediata da garantia de fábrica.

Consulte o MANUAL DE GARANTIA E DE MANUTENÇÃO para conhecer as condições da Garantia SYM.

⚠ ATENÇÃO:

O comportamento dinâmico da sua SYM altera consoante a carga a transportar. O excesso de peso pode resultar em perda do controlo do veículo.

⚠ ATENÇÃO:

- O transporte de objectos fora dos compartimentos preparados para esse efeito, podem resultar em danos físicos para o condutor e passageiro.

SUGESTÃO:

Para maximizar as performances da sua SYM e aumentar a fiabilidade, durante os primeiros 1000km evite acelerações rápidas e não ultrapasse os 100km/h

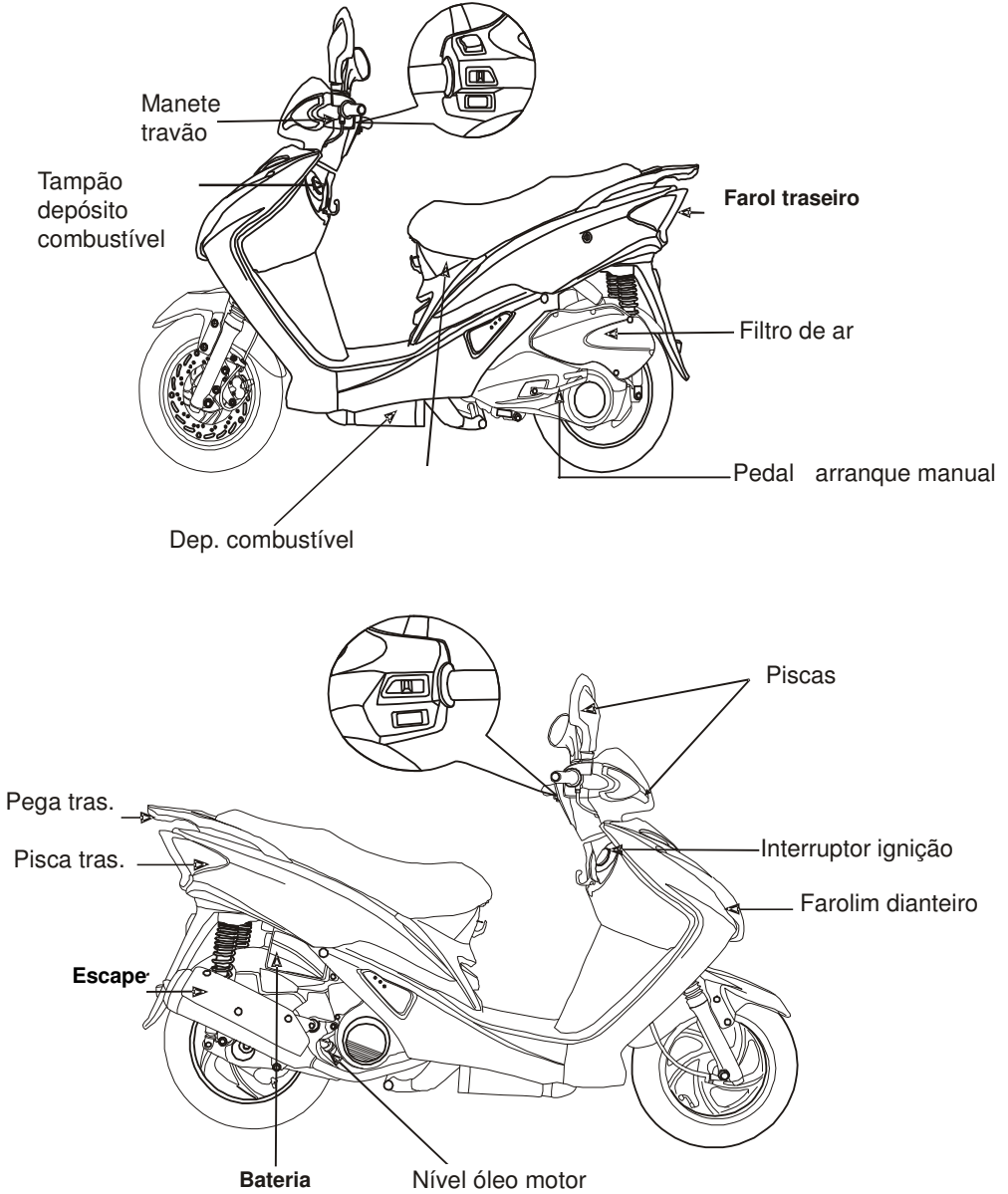

INSTRUMENTAÇÃO

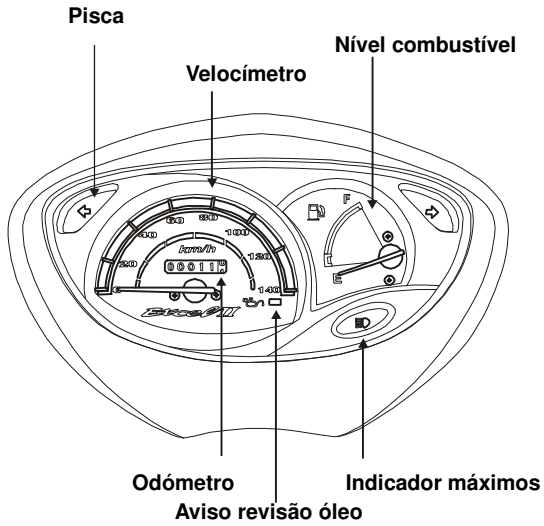

⚠ ATENÇÃO:

Não entorne ou limpe as superfícies plásticas com gasolina ou outros solventes.

1. Nível de combustível

O ponteiro ou painel digital oscila entre o “E” vazio e o “F” cheio. Quando a ignição é ligada o ponteiro indica aproximadamente o nível de combustível existente no depósito. Ao desligar a ignição o ponteiro desce para a posição “E”.

2. Indicador de mudança de direcção/Pisca

A luz intermitente indica qual a posição do interruptor de mudança de direcção. .

3. Indicador de máximos

O indicador de máximos liga quando o interruptor de máximos é accionado.

4. Aviso revisão/inspecção de óleo

A luz avisadora acende quando o veículo percorre 1000km desde a última verificação do nível de óleo. Quando a luz vermelha acende deve verificar novamente o nível de óleo.

Para apagar a luz avisadora introduza a chave de ignição no orifício de “reset”.

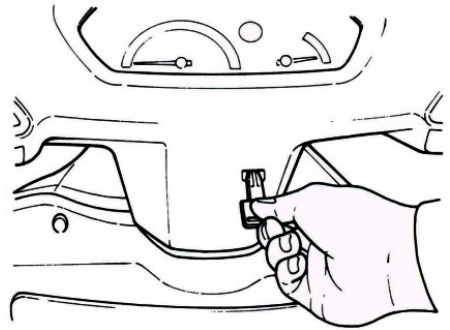

⚠ ATENÇÃO:

• A utilização da sua moto sem óleo resultará em danos graves para o motor. Estes danos não estão cobertos pela Garantia SYM. Verifique regularmente o nível de óleo.

- Use apenas óleo recomendado pela SYM.

5. Velocímetro

Indica a velocidade instantânea do veículo.

6. Odómetro

Indica os quilómetros percorridos.

⚠ Atenção:

Cumpra os limites de velocidade

INTERRUPTOR DE IGNIÇÃO

Posição “ON”

- Motor pode ser posto em funcionamento.
- Chave de ignição não pode ser removida.

Posição “OFF”

- Motor desligado.
- Chave de ignição pode ser removida.

Posição “LOCK”

- Vire a direcção para a esquerda, pressione a chave e rode para a posição “LOCK”.
- Nesta posição a direcção está trancada e a chave pode ser removida.

Posição de segurança anti-roubo

O interruptor de ignição pode ser protegido contra uso indevido.

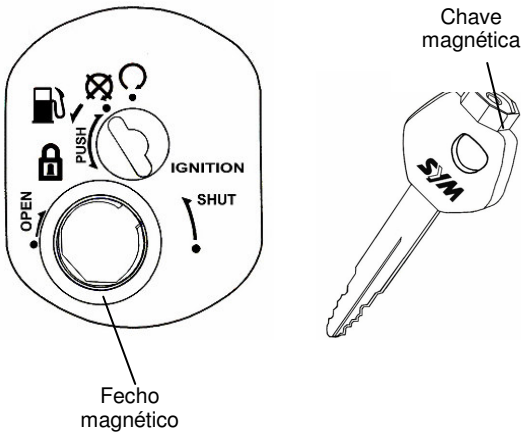

- Coloque a extremidade da chave de ignição na ranhura do fecho magnético.
- Rode a chave para esquerda para fechar o interruptor de ignição.
- Rode a chave para a direita para abrir o interruptor de ignição.

ATENÇÃO:

- Não mude a posição da chave de ignição enquanto circula. O interruptor deve estar sempre em “ON”.
- Depois de estacionar o seu veículo retire sempre a chave de ignição.
- Se a chave de ignição estiver durante largos períodos de tempo na posição “ON”, a bateria da sua moto pode descarregar.

MANÍPULOS E INTERRUPTORES

● Interruptor de luzes



Quando o interruptor de luzes está na posição “ON”, as luzes dianteiras, traseiras e do painel de instrumentação ficam ligadas.

● Quando o interruptor de luzes está na posição “OFF” as luzes ficam desligadas.

● Botão de arranque eléctrico



Pressione o botão de arranque eléctrico quando o interruptor de ignição está em “ON”.

⚠ ATENÇÃO:

- Logo que o motor entre em marcha não pressione mais o botão de arranque eléctrico.
- Não tenha as luzes ligadas enquanto ligar o motor.

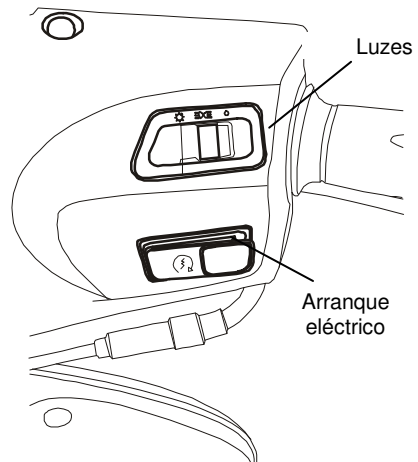
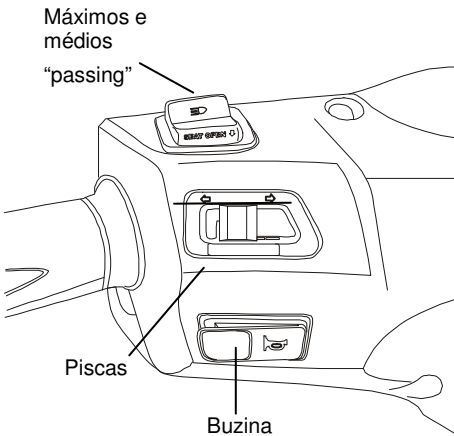

- **Máximos e Médios**

 Máximos ou luzes de longo alcance.

 Médios ou luzes de cruzamento.

- **Interruptor de piscas ou de mudança de direcção**

 Direita.

 Esquerda.

- **Buzina**

 O interruptor de buzina só funciona com a ignição em “ON”.

- **Corte de corrente**

 Motor com corte de corrente activado.

 Motor com corte de corrente desactivado.

- **Interruptor de “passing”**

 Premindo o interruptor “passing” alterna-se entre médio e máximos sem fixar os máximos.

COMPARTIMENTO DE BAGAGEM

- ◆ O compartimento de bagagem está colocado debaixo do assento.
- ◆ Peso maximo permitido é de 10kg.
- ◆ Não guarde objectos de valor dentro do compartimento de bagagem.
- ◆ O compartimento de bagagem não é estanque, não guarde objectos passíveis de se danificarem em contacto com liquidos quando lavar a sua moto.
- ◆ O compartimento de bagagem fica localizado acima do motor, pelo que não deve guardar objectos que se danifiquem com o calor provocado pelo funcionamento do motor.

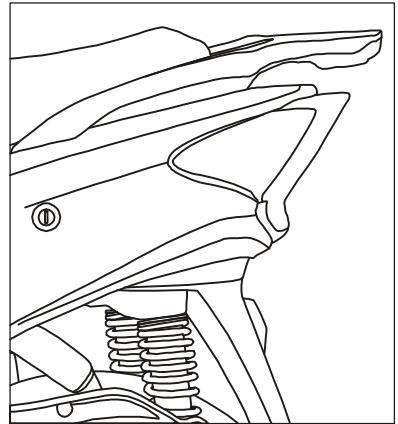

ABERTURA DO COMPARTIMENTO DE BAGAGEM

- **Abrir**

Insira a chave de ignição no fecho e rode para abrir.

- **Fechar**

Pressione o banco para baixo até trancar.

⚠ ATENÇÃO:

- ◆ Não guarde a chave de ignição dentro do compartimento de bagagem.

GANCHO PARA CAPACETE

- Se necessitar de segurar um capacete ou outro objecto de pequenas dimensões e peso utilize o gancho existente na coluna de direcção. Rode o gancho para a direita para o abrir.

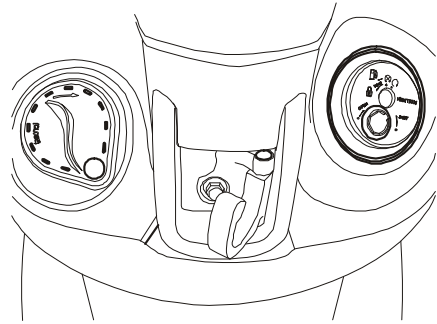

ATENÇÃO

- Não circule com um capacete ou outro objecto trancado no gancho para capacete.

ABERTURA DO DEPÓSITO

1. Rode a chave de ignição para a esquerda até o tampão rodar e abrir.
2. Para fechar empurre o tampão para baixo fazendo-o rodar até este fixar no bocal de enchimento.

ATENÇÃO:

- Para abastecer coloque a moto no descanso central e com o motor parado.
- Não exceda a capacidade de combustível do seu depósito. Se entornar gasolina pelas carenagens ou partes envolventes limpe apenas com água.
- Assegure-se que depois do enchimento o tampão fica devidamente fechado.

TRAVÕES

- ♦ Use ambos os travões para imobilizar a moto, ou reduzir a velocidade.
- ♦ Pratique uma condução defensiva, evitando travagens bruscas.
- ♦ Use os travões de forma controlada em situações de chuva ou piso escorregadio.
- ♦ O uso indevido dos travões pode provocar sobre-aquecimento e desgastar prematuramente os componentes de travagem.

Travão traseiro

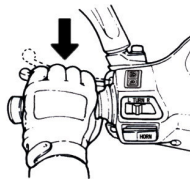

Travão dianteiro

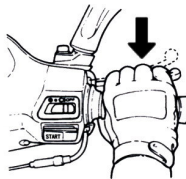

ESTACIONAMENTO

Para estacionar a sua moto, pode utilizar o descanso central ou o lateral, ambos podem ser operados do lado esquerdo.

- Não se esqueça:** tranque a direcção e utilize os sistemas de segurança disponíveis na sua SYM para prevenir o roubo.

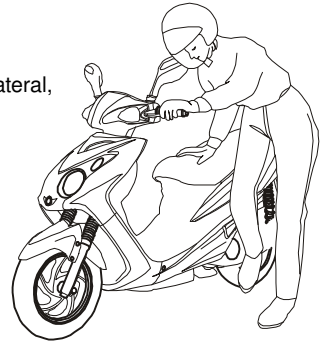

ATENÇÃO:

Quando utilizar o descanso lateral, não se esqueça de o recolher completamente antes de colocar a sua moto em funcionamento.

COLOCAR O VEÍCULO EM FUNCIONAMENTO

ATENÇÃO:

- Verifique os níveis de combustível e de óleo antes de colocar a sua moto em funcionamento.
- Coloque a moto no descanso central para prevenir arranques bruscos.

1. Rode a chave de ignição para a posição "ON".
2. Aperte a manete de travão traseiro/dianteiro.
3. Não rode o punho do acelerador e prima o botão do motor de arranque.
4. Para o arranque a frio pode ser necessário fechar o manípulo do ar. Coloque o manípulo do ar na posição de aberto logo que o motor consiga manter o relanti.

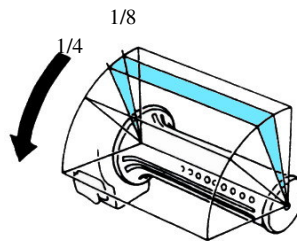
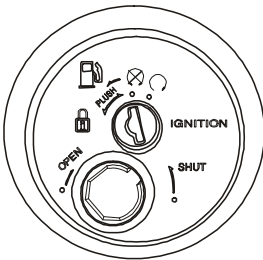

ATENÇÃO:

- Se o motor não arrancar em 3-5 segundos rode o punho do acelerador entre $1/8$ a $1/4$ do seu curso.
- Para evitar danos no motor de arranque, não pressione o botão do motor de arranque por mais de 5 segundos.
- Os gases de escape são nocivos. Coloque a sua moto em funcionamento em zonas arejadas ou abertas.

PEDAL DE ARRANQUE (Quando existente)

- Rode a chave de ignição para a posição "ON".
- Coloque a moto no descanso central.
- Rode a patilha do pedal de arranque e pressione firmemente até que o motor entre em funcionamento.
- Recolha a patilha do pedal de arranque.

ATENÇÃO:

- Use esporádicamente o pedal de arranque para lubrificar os seus componentes internos.

VERIFICAÇÃO/INSPECÇÃO DIÁRIA

A verificar		
Óleo motor/mistura		Tem óleo suficiente? Adicionar se necessário
Travões	Diant.	Trava bem? Contactar concessionário se existir falha
	Tras.	Trava bem? Contactar concessionário se existir falha
Pneus	Diant.	Pressão dentro do recomendado? [Standard: 1.75g/cm ²]
	Tras.	Pressão dentro do recomendado? [Standard: 2kg/cm ²]
Direcção		Direcção vibra ou está presa? Contactar concessionário se existir falha
Instrumentação e luzes		Contactar concessionário se existir falha
Folgas e apertos		Contactar concessionário se existir falha
Outras avarias		Contactar concessionário se existir falha

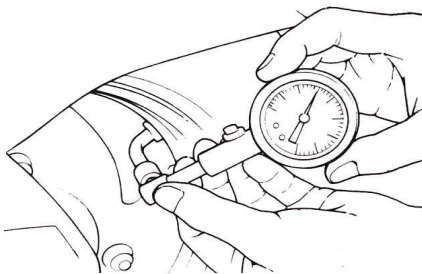
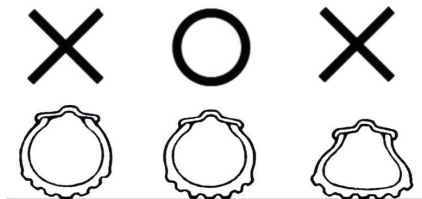
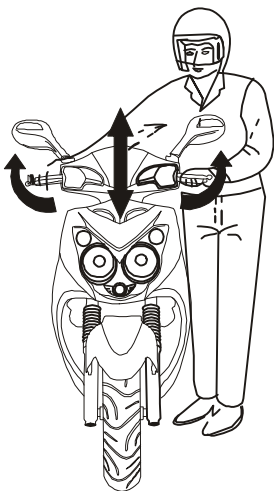

ATENÇÃO:

- Se encontrar alguma avaria contacte imediatamente o seu concessionário SYM. Só uma oficina autorizada SYM está habilitada para resolver quaisquer avarias existentes na sua moto.
- Reparações/Alterações efectuadas fora da rede de oficinas autorizadas implica a perda imediata da Garantia SYM.

VERIFICAÇÃO DO NÍVEL DO ÓLEO

Inspecção:

1. Coloque a moto no descanzo central, num plano direito. Se tiver utilizado a moto espere cerca de 5 minutos com o motor parado e desenrosque o tampão do nível do óleo. Limpe a vareta de óleo com um pano ou papel absorvente e seco.
 2. Insira a vareta de óleo sem a enroscar, retire de novo e visualize o nível de óleo existente no motor, repita estas operações se necessário.
- Adicione apenas óleo recomendado se o nível estiver abaixo do limite inferior.
 - Não ultrapasse o limite superior. Excesso de óleo pode danificar o motor

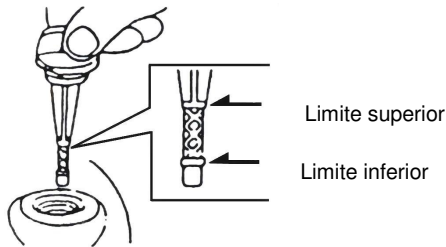

ATENÇÃO:

- A utilização da sua moto com baixo nível de óleo resultará em danos graves para o motor. Estes danos não estão cobertos pela Garantia SYM. Verifique regularmente o nível de óleo.
- Não deite recipientes de óleo vazios para o lixo comum. O óleo de motor é altamente poluente. Desperdícios, panos, papéis embebidos em óleo devem ser colocados em contentores específicos para o efeito.
- A SYM não recomenda a troca de óleos em locais não preparados para a recolha de óleos para reciclagem.

Use apenas óleo recomendado pela SYM.

QUANDO O MOTOR NÃO TRABALHA... O QUE FAZER?

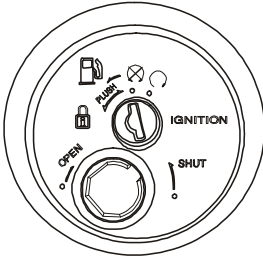

1. A chave de ignição está rodada para a posição "ON" e o sistema de corte de corrente (se existente) na posição "OFF"?

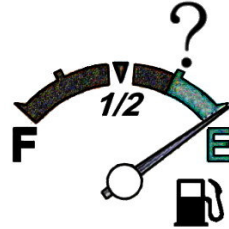

2. Existe gasolina no depósito?

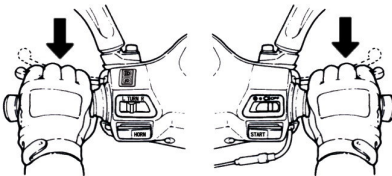

3. Está a premir as manetes de travão ao mesmo tempo que acciona o motor de arranque?

Interruptor piscas

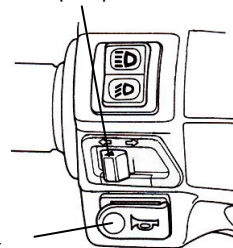

Buzina

4. Ligue a ignição e pressione a buzina. Se nenhum som for emitido, poderá ter queimado um fusível.

ATENÇÃO:

- Caso não detecte a razão pela qual a sua moto não funciona, contacte imediatamente uma oficina autorizada SYM.

Reparações efectuadas fora da rede de oficinas autorizadas implica a perda da Garantia SYM.