



**OWNER'S MANUAL
MANUEL D'UTILISATION
BEDIENUNGSANLEITUNG
GEBRUIKERSHANDLEIDING
MANUAL DO UTILISADOR**

XC12/XC20 SERIES

JET

125i/200i

CONTENTS

1. Contents	1
2. Control location	3
3. Before riding	4
4. Safe riding	4
5. Driving	5
6. Use genuine spare parts	5
7. Use of each component	6
Gauges	6
Operation of ignition switch	7
Operation of steering handle lock switch	7
Operation of seat open switch	7
Use of buttons	8
Storage box	9
Safety helmet hook.....	9
Fuel tank cap.....	9
Brake	10
Important points and cautions for starting engine	11
8. The best way to drive off	12
The control of throttle valve handle	12
Parking method	12
9. Inspection and maintenance before riding	13
Routine inspection	13
Engine oil inspection and change	13
Fuel inspection	14
Transmission oil inspection and change	14
Inspection and adjustment of brake free play	15
Disc brake inspection (depending on models)	16
Throttle valve handle clearance adjustment	17
Inspection and maintenance of battery	17
Tire inspection	18
Steering handle front shock absorbers inspection	18
Checking and changing fuses	19
Checking the turn signal lights and horn	19
Checking the front and rear lights	19
Checking the brake light	19
Checking for fuel leakage	20

1. CONTENTS

Checking the lubrication of body's various mechanisms	20
Checking the spark plug	20
Checking the air cleaner	20
10. When there is an abnormal condition or a trouble	21
Diagnosis when engine does not start	21
11. Suggestions on engine fuel	21
12. Transmission oil	21
13. Cautions for riding scooter	22
Anti-lock brake system	23
14. Cooling system inspection	24
15. Periodical maintenance schedule	26
16. Specification	27

2. CONTROL LOCATION

MODE:XC12W1-EU/ XC12WW-EU/XC20W1-ZA/XC20W1-ZAC

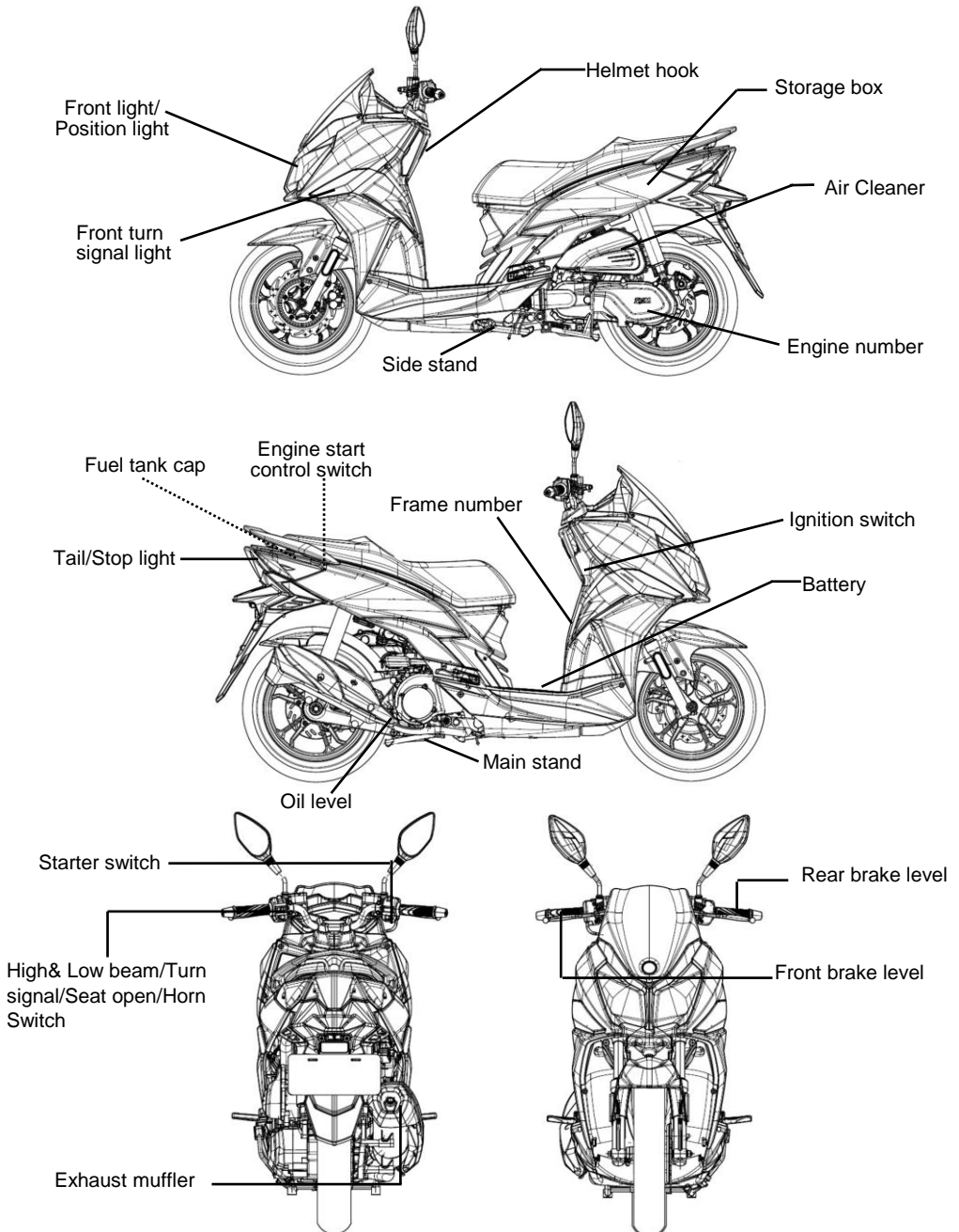

3. BEFORE RIDING

This manual describes the correct usage of this scooter including safety riding, simple inspection methods and so on.

For a more comfortable and safety riding, please read this manual carefully.

For your benefit, please ask your SANYANG dealer the operating manual and carefully read the following:

- Correct use of the motorcycle.
- Pre-delivery inspection and maintenance.

Thank you very much for your patronage

In order to maximize your motorcycle's performance, a periodical inspection and maintenance should be completely carried out.

We recommend that after riding your new motorcycle for the first 300 kilometers, you should take your motorcycle to the original dealer for an initial inspection, and to have your motorcycle inspected periodically every 1000 kilometers thereafter.

- In case the scooter's specifications and construction are modified and different from the photos and diagrams on the owner's manual / catalogues, the specifications and construction of the actual scooter shall prevail.

4. SAFE RIDING

It is very important to be relax and clothe properly when driving, observe traffic regulations, do not rush, always drive carefully and relaxed.

Usually, most people would ride their newly bought scooter very carefully, but after they became familiar with their scooters, they tended to become reckless which may result in an accident.



To remind you:

- Please wear a safety helmet, and properly tighten the chin belt when riding a motorcycle.
- Clothes with open or loose cuffs may be blown by wind and cause the cuffs to get caught on the steering handle and thus affects riding safety.
- So, put on clothes with tight sleeves.
- Hold the steering handle by both hands when riding. Never ride with only one hand.
- Observe the speed limit.
- Wear suitable low-heel shoes.
- **Perform periodical maintenance and inspection in accordance with the schedule.**

⚠ WARNING!!

- To avoid getting burned by exhaust pipe when taking a passenger. Make sure your passenger has put his/her feet on the pedals.
- After running, the exhaust pipe is very hot, be careful not to get burned when conducting an inspection or maintenance.
- After running, the exhaust pipe is very hot, select a suitable location to park your scooter to avoid others getting burned by the exhaust pipe.



CAUTION:

Modified motorcycle will affect its structure or performance, and cause poor engine operation or exhaust noise, which will result in shortening the motorcycle's service life.

Besides, modification is illegal and does not conform to the original design and specifications.

A modified motorcycle will not be covered by warranty, therefore, do not modify your motorcycle at will.

5. DRIVING

- **Keep the related parts of your body such as arms, palms, lumbar, and toes relax and ride with the most comfortable posture in order to be able to react quickly whenever it is necessary.**
- Rider's posture will greatly affect riding safety. Always keep your body's gravity in the center of the saddle, if your body's gravity is on the rear part of saddle, the front wheel load will be reduced, and this will cause the steering handle shaking. It is dangerous to ride a scooter with an unstable handle.
- It will be much easier to make a turn if rider inclines his body inward when turning. On the other hand, the rider will feel unstable if his body and the scooter do not incline.
- The scooter is hard to control on a bumpy, unlevelled, unpaved road, try to know the road conditions in advance, slow down and use your shoulder's force to control the handle.
- Suggestion: Do not load objects on the front pedals unnecessarily, to avoid affecting the riding safety and the operation of steering handle.

CAUTION:

The rider's feeling on the handle is slightly different with a load or without a load. Overload may cause the handle to swing and affects the riding safety. Therefore, do not overload your scooter.

CAUTION:

- Do not place flammable materials such as rags between the body side cover and engine to avoid components damaging by fire.
- Do not load objects on areas not specified for loading to avoid damage.

SUGGESTION

To maximize the motorcycle's performance and prolong its service life: The first month or first 1000km is the wear- in period for the engine and components. Avoid rapid acceleration, and keep the speed below 60km/hr.

6. USE GENUINE SPARE PARTS

In order to maintain the scooter's best performance, each part's quality, material, and machined precision must conform with the design requirements. **"SYM Genuine Spare Parts"** were made from the same high quality materials used for the original scooter. No parts would be sold to the market until they could meet the designed specifications through sophisticated engineering and stringent quality control. Therefore, it is necessary to purchase **"SYM Genuine Spare Parts"** from **"SYM Authorized Dealers or Franchised Dealers"** when replacing spare parts. If you buy cheap, or fake substitute parts from the market, no guarantee can be provided either for the quality or durability. Also, it may result in unexpected troubles and lower the scooter's performance.

- Always use **SYM Genuine Spare Parts** to keep your scooters pure blood and to ensure its long service life.

7. USE OF EACH COMPONENT

(The following is SYM 4 stroke air-cooling 125c.c./200c.c.scooter's basic operation, and they could vary from different individual models. Please consult the end of this manual.)

§ GAUGES §

The panel figure for speedometer may vary from model to model, but the location usually are the same.

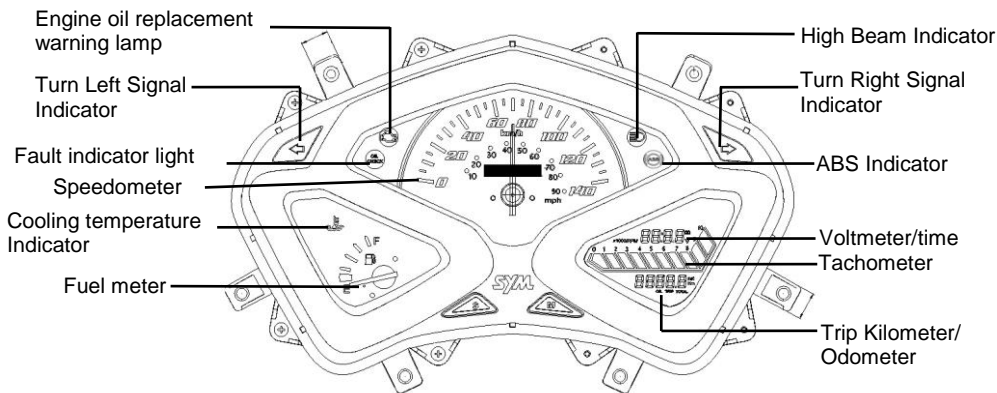

CAUTION:

Do not wipe plastic components, e.g. instrument panel, headlight, with organic solvents such as gasoline...etc to avoid damaging these components.

- **Speedometer/ Tachometer :**
Indicates driving speed or engine rpm.
- **Odometer:**
Indicates total accumulated distance traveled.
- **Trip Kilometer:**
The rider can measure the trip kilometers.
In normal display status, press "MODE" button for 1second,it can show total distance traveled.
Press "MODE" button again, then it can switching over trip kilometer display mode.
In trip kilometer display status, press "SET" button for a long time, it can eliminate the mileage value.
- **High Beam Indicator :**
This indicator comes on with high beam headlight is turned on.
- **Turn (left/right) Signal Indicator :**
The left or right Indicator will be flashing according to the operated directions of turn signal light switch when it is turned on.
- **Fuel Meter:**
The pointer in this meter shows how much fuel remains in the tank.
The pointer stays in "E" position when key switch is turned to "OFF".
- **Cooling temperature indicator(For:XC12WW-EU):**
Indicates the engine cooling water temperature, engine cooling water temperature indicator if light, should check the cooling water is sufficient and the fan motor is running.
- **Voltmeter/time(For:XC12WW-EU/XC20W1-EU):**
Display average voltage of battery or time.
Under the normal display status, press "SET" button 0.5 second, it can switch "VOLTAGE" display

mode or "CLOCK" display mode.

In time display mode, when the scooter is stationary, long press the "MODE" button more than 2 seconds, then it enters the time setting MODE, at this time press "MODE" button 1 second, it can switch over setting mode (Hour → minutes tens digit → minute single digits).

Short press "SET" button once, figure add 1.

In setting display mode, long press the "MODE" button for more than 2 seconds, it can leave the setting mode.

• **Fault indicator light:**

If there is something wrong with the ECS, the warning light will light all the time.

• **Engine oil change warning lamp(XC12WW-EU/XC20W1-EU):**

It is used to indicate the oil exchange time, with lights, when the vehicle was driven about 1000 kilometers, indicator light will light up, warn the users to replace the oil.

After finish oil change, After the oil change, put the main switch in "ON", long press "SET" button more than 2 seconds in "ODO" mode, then the indicator light will go out.

• **ABS indicator light(ABS Model)(For:XC20W1-EU):**

Normally the ABS indicator light goes on when the ignition switch is turned on and goes off shortly after the scooter starts moving.

The ABS (Anti-lock Brake System) indicator light goes on when the ignition switch is turned on and goes off shortly after the scooter starts moving. If the ABS is normal, it stays off. If something is wrong with the ABS, the indicator goes on and stays on. When the indicator light is on, the ABS does not function but if the ABS fails, the conventional brake system will still work normally.

§OPERATION OF IGNITION SWITCH §



"ON" position:

- Engine can be started in this position.
- Ignition switch key can not be removed.



"OFF" position:

- Engine is shut off and can not be started in this position.
- Ignition switch key can be removed.

IGNITION SWITCH



§OPERATION OF STEERING HANDLE LOCK SWITCH §



"Steering handle lock" position

- Turn the steering handle to left and insert the key into, press ignition switch key clockwise and then lightly turn it to left to the "lock" position.
- The steering handle is locked in this position.
- Ignition switch key can be removed.
- When unlocking, simply turn the key from the "LOCK" position to the "OFF" position.

⚠ CAUTION:

- Make sure to take the key away with you before you lock your seat.

§OPERATION OF SEAT OPEN SWITCH§



- Inserted the ignition switch key in the main switch lock.
- Turn the ignition switch key to the "seat open" position counter-clockwise.
- Then, the seat will be open.

⚠ CAUTION:

- Never operate the ignition switch key when the motorcycle is running. To turn the ignition switch to "OFF" and "LOCK" position will shut off the electrical system and that may result in a dangerous accident. Therefore, the ignition switch can only be turned off after the motorcycle has been completely stopped.
- Always remove the key and be sure to take the key away with you after locking the steering handle before leaving your motorcycle.
- If ignition switch remains in the "ON" position for a prolonged period after the engine has been stopped, the battery's capacity will be reduced and this may affect the engine's start ability.
- Make sure to take the key away with you before you lock your seat.

§USE OF BUTTONS §

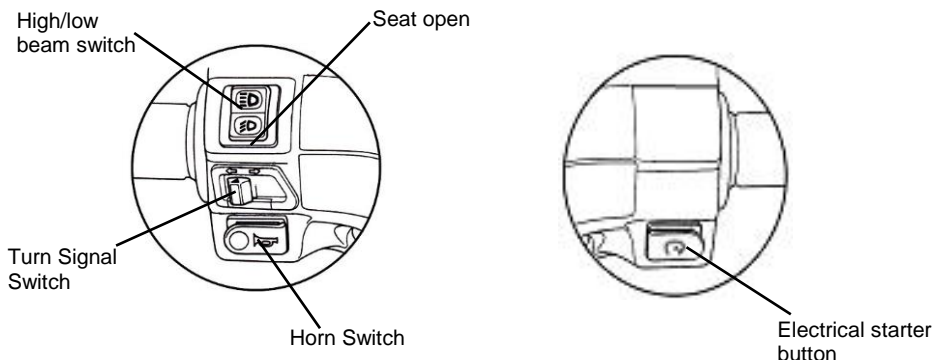

• **Electrical starter button**



this is a starting motor button(switch) for engine starting.

With the main switch "on", press this button while holding the front or rear brake lever will start the engine.

⚠ CAUTION:

- Release this button immediately after engine has been started, and never press the button again to avoid damaging the engine.
- This mechanism is a safety design. The engine can only be started after the front or rear brake lever (pedal) has been applied.
- Do not use light system. Turn headlight and turn signal light to the "off" position when the engine is being started.

• **High/low beam switch**

This is the high and low beam of headlight switching switch. Press this switch to switch between high and beams.



This is for high beam.



This is for low beam.(please turn to low beam riding in city.)

- **Seat open**



Turn ignition switch to the “ON” position and press this button down. Then, the seat will be open.

This button will return to original position after releasing.

Press the seat down and it will be locked automatically.

After the seat catch has been locked, check to make sure it has locked properly by lightly lifting the seat.

⚠ CAUTION:

- Be sure to remove the key after the seat has been locked.
- Do not put the key inside the storage box after unlocking to avoid the key being locked inside the storage box when the seat is pressed down automatically.

- **Engine start control switch**

The switch button position is under seat.

“ON” position: Engine is locked and can not be started engine in this position.

“OFF” position: When the ignition switch is “on” position, the start control switch is “off” position, press electrical starter button while holding the front or rear brake lever will start the engine.

Engine start control switch

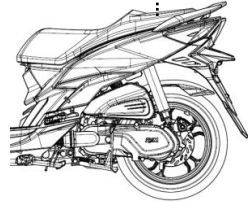

- **Horn Switch**



Press this button down when ignition switch is in the “ON” position, the horn will sound.

- **Turn Signal Switch**

Turn signal lights are used when turning left/right or changing lane.

Turn ignition switch to the “ON” position, and slide the turn signal switch to left or right. Then, the turn signal lights will flash.

To release, simply return the turn signal light button to the original position.



Left-side turn signal light flashing means you intend to make a left turn.



Right-side turn signal light flashing means you intend to make a right turn.

§STORAGE BOX§

- This box is located under the saddle.
- Maximum load capacity:10kg.
- Do not store valuables in the box.
- Make sure that the saddle has been locked completely after it was pressed down.
- Take out valuables before washing to avoid wetting these objects.
- Do not place thermal sensitive objects in the box because of engine’s heat and high temperature.

Storage box

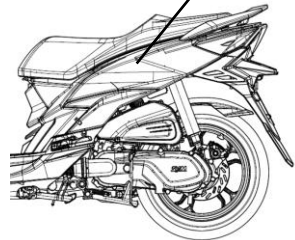

§SAFETY HELMET HOOKS

- Stop the scooter, and hook the safety helmet chin belt the hook.

⚠ CAUTION:

- Do not hang the safety helmet onto this hook when riding to avoid damaging motorcycle and loosing safety helmet's function.

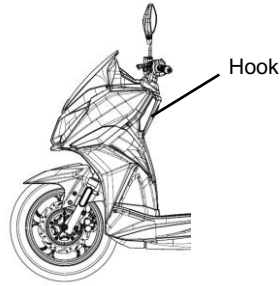

§FUEL TANK CAPS

1. Insert the key into the seat lock and open the seat, and turn the fuel cap anticlockwise, then the cap can be removed.
2. Do not fill above the fuel upper limit when refueling.
3. Align the “△”mark on the cap with the “△”mark on the fuel tank, then turn the fuel cap clockwise and lock the seat.

⚠ CAUTION:

- Main stand should be put down on the ground, engine should be shut off and flames should be strictly prohibited to ensure safety when refueling.
- Do not fill above fuel upper limit when refueling. Otherwise, fuel will flow out through a hole on the cap that may damage the body's painting, in serious cases; it may cause a fire to burn down the motorcycle.
- Do not use E10 fuel.
- Make sure the fuel cap has been tighten properly.

§BRAKES

Pull the right brake lever to operate the front brake.

Pull the left brake lever to operate the rear brake (ABS model).

Pull the left brake lever to operate the front and rear brake simultaneously(CBS model).

- Avoid unnecessary sudden braking.
- Use front and rear wheel brakes simultaneously when braking.
- Avoid brake continuously for a long period of time because that may overheat the brakes and reduce its braking efficiency.
- Slow down and brake early when riding in rainy days on slippery roads. Never apply the brakes suddenly to prevent skidding and falling.
- Using only the front brake or the rear brake increases the risk of falling because the scooter is tend to pulled to one side.
- Even in motorcycles equipped with ABS, braking during cornering may cause wheel slip. When turning a corner, it is better to limit braking to the light application of both brakes or not to brake at all. Reduce your speed before you get into the corner.

CBS model

For Front Wheel And
Rear Wheel



For Front Wheel

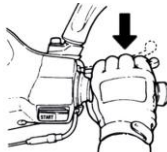

ABS model

For Rear Wheel

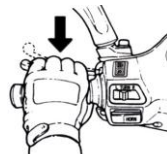

For Front Wheel



《Engine Brake》

Return the throttle valve handle back to its original position, and apply engine brake.

It is necessary to apply brake both for front wheel and for rear wheel intermittently when riding on a long or stiff slope.

IMPORTANT POINTS AND CAUTIONS FOR STARTING ENGINE

CAUTION:

- Please check the oil and fuel volume are adequate or not before starting the engine.
- To start the engine the main parking stand must be firmly on the ground and the brake is applied on the rear wheel to prevent the motorcycle from moving forward suddenly.

1. Turn ignition switch key to the "ON" position.

2. Apply hand (foot) rear wheel brake.

3. Do not accelerate, press starter button when the brake is applied.

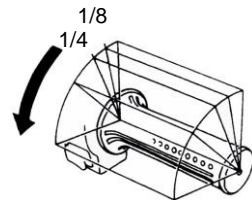

[We care for you! Before drive off, keep the hand brake applied on the rear wheel.]

CAUTION:

- In order to avoid damaging the starter motor, please do not press the starter button continuously over 15 seconds.
- If engine still can not be started after pressing starter button over 15 times, stop and wait for 10 seconds before start it again.
- It is harder to get the engine started after the motorcycle has been left idle for a long time or after refueling only after the fuel has been depleted. Then, it is necessary to press starting lever or starter button several times, and keep the throttle valve handle at the close position to start the engine.
- It may need several minutes to warm up engine if it is a cold start.
- Exhaust contains harmful gases (CO), therefore please start the engine at a well ventilated place.

8. THE BEST WAY TO DRIVE OFF

- Turn on the turn signal light before moving, and make sure no vehicle is coming from behind. Then, drive off.

§THE CONTROL OF THROTTLE VALVE HANDLE §

Acceleration : To increase speed. When riding on an inclined road, turn the throttle valve handle slowly to allow the engine to output its power.

Deceleration : To decrease speed.

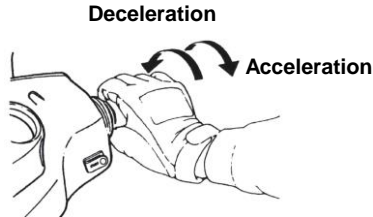

§PARKING METHOD §

- **When approaching the parking lot:**

1. Turn on the turn signal light early, and pay attention to the vehicles in front, from rear, left and right, then take the inner lane and approach slowly.
2. Return the throttle valve handle back to its original position, and apply brakes in advance. (Brake light comes on when braking to warn drivers of vehicles behind.)

- **When stop completely:**

3. Press the turn signal switch back to its original position, and turn the ignition switch key to the “OFF” position to shut off the engine.
4. Get off the scooter from left side after the engine has been stopped, and select a parking place where the scooter will not interfere with traffic and the ground is level, then put down scooter’s main parking stand.
5. Hold the steering handle with your left hand, and hold down the front end of saddle or hold the parking handle on the lower-left side of saddle with your right hand.
6. Press the main parking stand with your right foot, put down the main parking stand firmly on the ground.

To remind you: Lock the steering handle and remove the key after parking to prevent the scooter from being stolen.

 **CAUTION:**

- Park your motorcycle at a safe place where it will not interfere with traffic.

9. INSPECTION AND MAINTENANCE BEFORE RIDING

(Please refer to the components location diagram for the following components.)

§ROUTINE INSPECTION §

Check Items		Check Key Points
Engine Oil		Is there enough engine oil?
Fuel		Is it enough? Is it Octane 90 or above
Brake	Front	Braking condition? (Brake lever free play: 10~20mm)
	Rear	Braking condition? (Brake lever free play: 10~20mm)
Tires	Front	Is tire pressure normal? (Standard: 1.75kg/cm ²)
	Rear	Is tire pressure normal? (Standard: 2.0 kg/cm ² for 1 person, 2. 25 kg/cm ² for 2 persons)
Steering Handle		Does the handle vibrate abnormally or is difficult to turn?
Speedometer, lights, and rearview mirror		Is it operated properly? Do lights come on? Can it be seen clearly from behind?
Tightness of Main Components		Are screws, nuts loosen?
Abnormal Points		Do the previous troubles still exist?

CAUTION:

- If any problem founded during routine inspection, correct the problem before using the motorcycle again, have your motorcycle checked and repaired by the “**SYM dealer or authorized service personnel**” if necessary.

§ENGINE OIL INSPECTION AND CHANGE §

• INSPECTION:

1. Use the main parking stand to support the scooter on a level ground, remove the dipstick after engine stopped for 3~5 minutes. Wipe oil off the dipstick and then insert it into the guide tube again (Do not rotate it.)
 2. Remove the dipstick and check whether oil level is in between the upper and lower marks.
- Add oil to upper limit if oil is under the lower limit. (Check cylinder, crankcase...etc for leakage.)

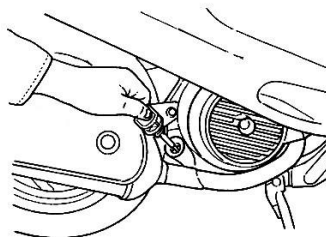

OIL CHANGE:

- Change engine oil after the first 300km, and change the engine oil every 1000km thereafter.
- In order to maintain the engine's maximum performance, check whether the engine oil is enough every 500km. Add oil to upper limit if the engine oil has been found to be inadequate.
- Engine Oil : Use (API) SH/CD SAE 10W-30 grade or better engine oil. Otherwise, damage will not be covered by warranty.
- ※ Recommended Oil: **SYM Genuine 4X OIL.**
- Oil Capacity : 0.95 Liter (0.70 liter for routine change).
- Oil Capacity : 1.00 Liter (0.80 liter for routine change. For:XC12WW-EU)
- Use SAE 5W-40 when outside temperature is below 0°C.

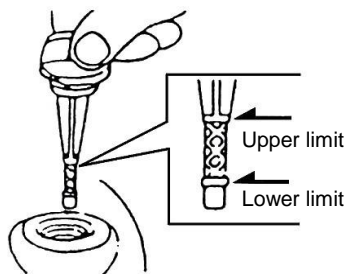

【Oil Filter Cleaning】

The oil filter nut assembly of the element, and remove the element. Remove the foreign materials from the element by using a gasoline or air spraying gun.

⚠ WARNING:

- Oil level will not be correct when checking the oil level with the motorcycle parked on an unlevelled ground or immediately after the engine stopped.
- Engine and exhaust pipe are hot right after engine stopped. Pay special attention not to get burned when checking or replacing engine oil.
- If the oil level approach lower limit again after refilled, check the engine for leaks and refill it again.
- Keep away from spark and flames when refilling the oil.

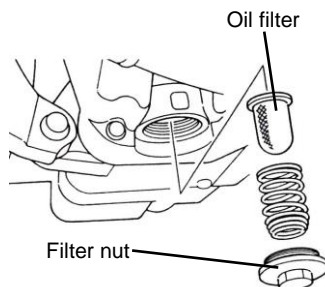

§FUEL INSPECTIONS§

- Turn main switch key to "ON" position, and check fuel gauge's needle range to make sure there is enough amount of fuel in the fuel tank.
- This scooter's engine is designed for using the unleaded fuel of Octane 90 or above.
- Firmly secure the main stand on the ground, shut off the engine and keep flames away from the scooter when refueling.
- Do not fill above fuel upper limit lever when refueling.
- Make sure the fuel tank cap had been tighten properly.

§TRANSMISSION OIL INSPECTION AND CHANGE§ INSPECTION:

- Use the main stand to support the scooter on a level ground, after the engine stops, wait for 3~5 minutes. Remove the transmission oil infusion bolt, put a measuring glass under the drain bolt, and remove the drain bolt. Let the oil flows into measuring glass and check for decreased or not. (at disassembly:180c.c./at change:170c.c.For:XC12WW-EU:190c.c./at change:180c.c)

OIL REPLACEMENT:

- Stop the engine and use the main stand to support your scooter on a lever ground. Remove the infusion bolt and drain bolt, drain out the oil.
- Install the drain bolt and tighten it. Fill new transmission oil (170c.c.), and install the infusion bolt and tighten it. (make sure that bolts are tightened and check that there's no leakage.)
- Recommend Oil: Genuine SYM HYPOLD GEAR OIL (SAE 85W-140)

§INSPECTION AND ADJUSTMENT OF BRAKE FREE PLAYS

INSPECTION: (Brake lever free play must checked with the engine shut off.)

- Brake lever and pedal free play for front and rear wheels.
 - ◆ If checking the hand-braking lever for front wheels, its free play (the stroke of hand-braking lever from no braking to initial braking) should be 10~20mm. It is abnormal if the feel is spongy when holding the hand-braking lever forcefully.
 - ◆ If checking the foot-braking pedal for rear wheels, its free play (the stroke of foot-braking pedal from no braking to initial braking) should be 20~30mm. It is abnormal if the feel is spongy when press the foot-braking pedal forcefully.

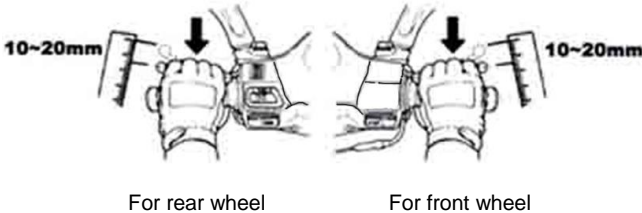

Adjustment: (Drum type) (For:XC12W1-EU)

- The indentation of brake adjustment nut must be aligned with the pin. (see below figure)

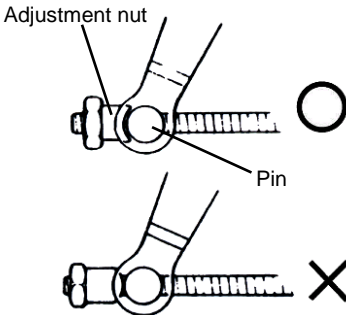

⚠ CAUTION:

When free play is between 10~20 mm, check brake indicators of front and rear wheels. If the arrow on the brake arm aligned with the “△ ” marked on the brake disk, that means the brake lining has been excessively worn, and must be replaced immediately.

- Turn the adjustment nut on brake arm of front and rear wheels to adjust the free play of hand-brake lever.
- Hold the hand-brake levers after adjusting with both hands until there is effective brake feeling.
- Measure the free play with a ruler.

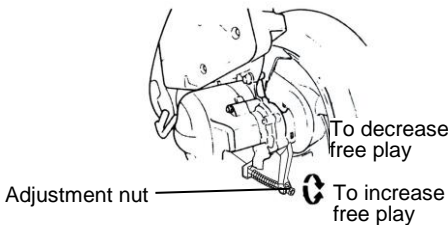

Rear Wheel drum brake type

DISK BRAKE INSPECTIONS (Applicable for model equipped with disc brake.)

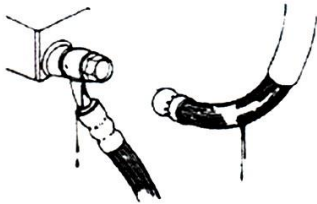

(leak, damaged, looseness of brake line)

- Visual check brake lines for leakage, or damage, check brake lines connections for looseness using a wrench or similar tool, and check whether steering handle vibration in driving, or any parts' interference may have damage the brake lines. If so, bring your scooter to your SANYANG dealer for repairing or service.

⚠ CAUTION:

- Please drive your motorcycle on a dry road surface slowly and operate front and rear brakes in order to find out if there is any malfunction so as to ensure the motorcycle is at optimum condition and safe ride.

(Checking front brake lining)

- check the brake from behind the brake caliper. The brake pad must be replaced with new lining when the brake pad wear limit reaches the brake disk.

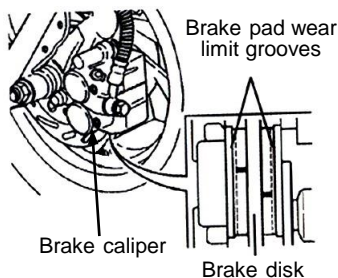

(Checking oil quantity in brake oil reservoir)

- Park the scooter on a level ground, and check if fluid level is under the "LOWER" mark. Recommended Brake Fluid: WELL RUN BRAKE OIL (DOT 3).

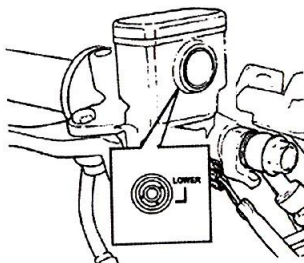

(Replenishment of front wheel brake fluid)

1. Loosen the screws and remove the master cylinder cover.
2. Wipe clean foreign materials, dirt around the reservoir, being careful not to let foreign materials fall into the reservoir.
3. Remove the diaphragm plate and the diaphragm.
4. Add brake fluid to upper lever.
5. Install the diaphragm plate and the diaphragm, and install the master cylinder cover.
6. please note the diaphragm direction, and do not let foreign materials fall into the reservoir. And tighten the master cylinder cover securely.

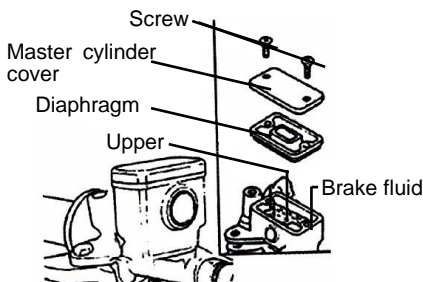

⚠ CAUTION:

- To prevent chemical reaction, please do not use brake fluids other than those recommended.
- Do not fill above the upper limit when adding brake fluid and avoid dropping on painting or plastic components to prevent damage.

THROTTLE VALVE HANDLE CLEARANCE ADJUSTMENT §

- Correct clearance allows throttle valve handle to rotate 2–6mm.
- Loosen the lock nut first, then turn the adjust nut to adjust. Tighten the lock nut securely when finished.

Check Items:

1. Check throttle valve cable to see if it can be moved smoothly from a closed position to a wide open position.
2. Rotate steering handle from side to side to check if the throttle valve cable is interfered.
3. Check to see if the throttle valve cable is obstructed by other cables preventing it from being operated smoothly.

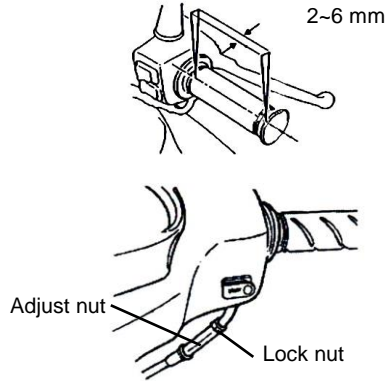

BATTERY INSPECTION AND MAINTENANCE OF BATTERY §

- The scooter is equipped with a maintenance-free type battery, so it is unnecessary to check and add electrolyte. Have your scooter checked by SYM Authorized Dealer or Franchised Dealer should any abnormality is found.

(Cleaning of battery terminals)

- Remove the battery terminals and clean if there are dirt and corrosion on them.
- Battery removal procedures are as follows:
Turn ignition switch to the "OFF" position, then remove negative cable screw firstly and disconnect the negative cable. Then, remove positive cable screw and positive cable.

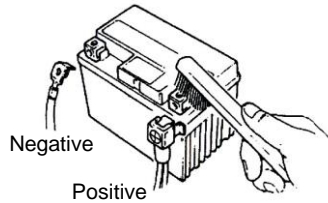

⚠ CAUTION:

- Clean the battery posts with warm water if the posts are eroded and have some white powders on them.
 - If there is an obvious erosion on the terminals, disconnect the cables, and then clean the erosion off with a steel brush or a piece of sandpaper.
 - Install battery cable after cleaning and apply a thin coat of grease on the terminals.
 - Install battery in reverse order of removal.
- The scooter is equipped with a maintenance-free type battery, so it is unnecessary to check and add electrolyte. Have your scooter checked by SYM Authorized Dealer or Franchised Dealer should any abnormality is found.

⚠ CAUTION:

- This is a closed type battery. Never remove the caps.
- In order to prevent electric leakage and self-discharge when the battery sits idle for long periods. Remove battery from motorcycle, store it in well-ventilated and dimly lighted place after the battery has been fully charged. Disconnect battery's negative cable if the battery is still kept on the motorcycle.
- If the battery needs to be replaced, replace with a same closed-type battery (Maintenance-Free).

§TIRE INSPECTION §

- Tires should be checked and inflated with the engine shut off.
- If a tire's ground contacting curve is abnormal, check it with an air pressure gauge and inflate it to the specified pressure.
- Tires pressure must be checked with an air pressure gauge when cold.

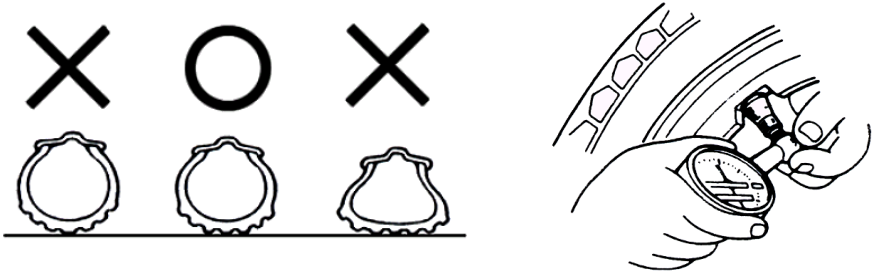

PLEASE REFER TO SPECIFICATIONS FOR STANDARD TIRE PRESSURE

Foreign materials
(nails or small
stones)

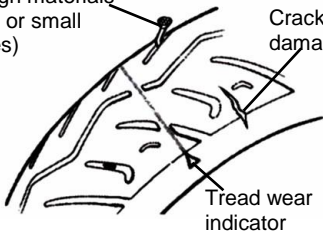

- Visual check tires for frontal and lateral side walls for crack or damage.
- Visual check tires for any nails or small stones wedged in the tread.
- Check the "tread wear indicator" condition to see if tread groove depth is insufficient.
- A tire with a wear bar showing is worn out and should be replaced immediately.

⚠ CAUTION:

- Abnormal tire pressure, wear, or crack is the most important cause that results in the loss control of the steering handle and a punctured tire(s).

§STEERING HANDLE FRONT SHOCK ABSORBERS INSPECTION §

- Perform this check with engine shut off and ignition switch key removed.
- Visual check front shock absorbers for damage.
- Operate steering handle up and down, and check front shock absorbers for noises due to bends.
- Check the bolts and nuts of front shock absorbers with wrenches for tightness.
- Shake steering handle up & down, left & right, and front & rear to check if it is loosen, has too much resistance and pulls to one side.
- Check steering handle if it is being pulled too tight by the brake cables.
- Take your scooter to SYM Authorized Dealer or Franchised Dealer for a check or adjustment if any abnormal conditions are found.

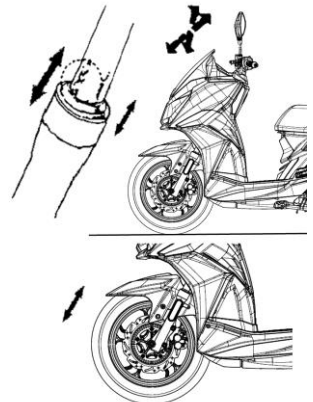

§CHECKING AND CHANGING FUSES §

Turn off ignition switch, and check fuses if they are intact. Replace the blown fuse with a new one having the same specified amperage rating (10A/15A/20A). Using a fuse of more than (10A/15A/20A) amperes, a brass or iron wire to replace a blown fuse is strictly prohibited to avoid damaging the electrical system and the circuit.

- Remove the storage box, and you'll find the fuse holder near battery.
- Open the fuse box cover, and pull out the fuse. Check it for damage or broken.
- Fuses must be firmly secured with wire connectors when replacing. Loose connections will result in overhead and damage.
- Use only parts having the specified specification to replace electrical components such as light bulbs. Using parts not having the specified specifications for replacement may cause the fuse to blow and over-discharge the battery.
- Avoid spraying water directly on or around fuse box when washing the scooter.
- If the new fuse burn out quickly again, please check the faulty reason before replace it again. Take your scooter to your dealer for an inspection if a fuse is blown by unknown causes.

【 REMOVE 】

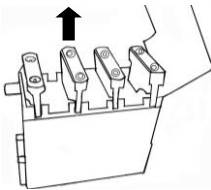

【 INSTALLATION 】

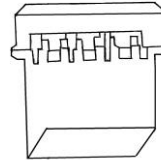

§CHECKING THE TURN SIGNAL LIGHTS AND HORN §

- Turn the ignition switch key to the "ON" position.
- Turn on the turn signal light switch, and make sure that the front & rear and left & right signal lights flashes and also check if the warning buzzer sounds.
- Check turn signal light covers if they are dirty, crack, or loosen.
- Press horn button to check if it works.

⚠ CAUTION:

- Specified specification bulbs should be used for turn signal lights. Otherwise, the normal operation of turn signal lights will be affected.
- Turn on the turn signal light before turning or switching lane to warn driver of vehicles behind.
- Turn off the turn signal light immediately by pressing its button down after using. Otherwise, the flashing of twin signal lights may confuse the drivers of vehicles behind.

§CHECKING THE FRONT AND REAR LIGHTS §

- Start engine and turn on the head lamp switch. Check if head lamp and rear lamp come on.
- Check the brightness and direction of front light by wall to see if it is correct.
- Check the head lamp cover if it is dirty, crack, or loosen.

§CHECKING THE BRAKE LIGHT §

- Turn the ignition switch key to the "ON" position, hold the hand-braking levers for front and rear wheels. Check if the brake lights come on.
- Check the brake light cover if it is dirty, crack, or loosen.

⚠ CAUTION:

- Use only specified specification bulbs, do not use bulbs with different specifications to avoid damaging electrical system, burning out bulbs, and discharging the battery.
- Do not modify or add other electrical components to prevent over load or short circuit which may result in a fire and burn down the motorcycle in serious cases.

§CHECKING FOR FUEL LEAKAGE§

- Check fuel tank, fuel cup, fuel hose, carburetor for leakage.

§CHECKING THE LUBRICATION OF BODY'S VARIOUS MECHANISMS§

- Check the body's pivot points if they have enough lubrication.
(for example, the pivot points on the main stand, the side stand, and the brake lever...etc.).

§CHECKING THE SPARK PLUG§

- Remove the cap of spark plug cable (remove the spark plug using the spark plug wrench in the tool kit).
- Check the electrode if it is dirty or fouled by carbon deposits.
- Remove the carbon deposits on the electrode with steel wire, and clean the spark plug with gasoline, then, wipe dry with a rag.
- Check the electrode, and adjust its gap to 0.6–0.7 mm. (Check it with a feeler gauge)
- Hand tight the spark plug as far as it can go and then tighten it another 1/2–3/4 turns with a wrench.

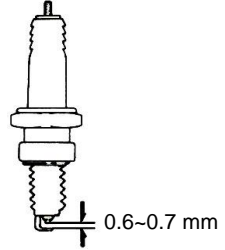

⚠ WARNING:

The engine is very hot after running. Pay attention not to get burned.

※ Use only spark plugs suitable for the engine specifications of this motorcycle recommended by the manufacturer. (Refer to specifications.)

§CHECKING THE AIR CLEANERS

《DISASSEMBLE PROCEDURE》

1. Remove tapping screws from air cleaner cover.
2. Remove the air cleaner cover, remove the element screws, then remove filter element.
3. Take the element out and clean it. (Refer to maintenance schedule.)

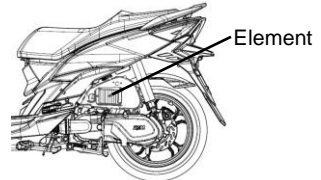
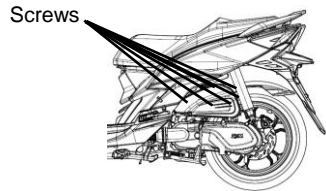

《DISASSEMBLE PROCEDURE》

- Assemble the air cleaner in reverse order of disassemble.

⚠ CAUTION:

- Dust deposit is one of the major causes of reducing output horsepower and increasing fuel consumption.
- Change the air cleaner element more frequently to prolong the engine's service life if the motorcycle is driven on dusty roads very often.
- If air cleaner is installed improperly, dust will be absorbed into cylinders, which may cause a premature wear and reducing output power and engine life.
- Be careful not to soak the air cleaner when washing the motorcycle. Otherwise, it will cause engine hard to start.

10. WHEN THERE IS AN ABNORMAL CONDITION OR A TROUBLE

§DIAGNOSIS WHEN ENGINE DOES NOT START §

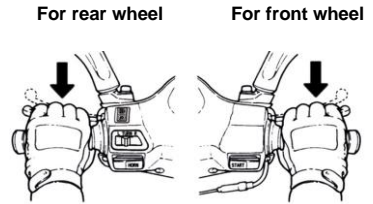
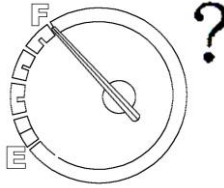

- (1). Has the ignition switch key been turned to the “ON” position? (2). Is there enough fuel in the fuel tank? (3). Is the rear or front wheel brakes applied when pressing starting button?

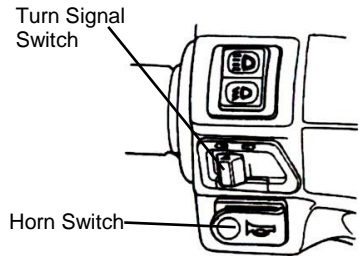
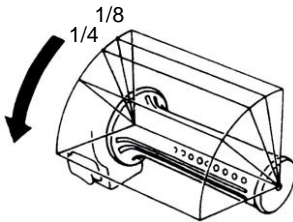

- (4). Do you rotate the throttle valve handle while pressing the starting button? (5). Turn the ignition switch key to the “ON” position, and press the horn button down, if the horn does not sound, the fuse may have been blown.

【Have your scooter checked by SYM authorized dealer or franchised dealer immediately if there are no problems with the above items and engine still can not be started.】

11. SUGGESTIONS ON ENGINE FUEL

- This scooter is designed to use UNLEADED gasoline of Octane No. 90 or higher.
- If the scooter is operated in high altitude (where the atmosphere pressure is lower), it is suggested that the air/fuel ratio should be readjusted to maximize the engine performance.

12. TRANSMISSION OIL

- Recommended OIL: GENUINE SYM HYPOID GEAR OIL (SAE 85W-140)

13. CAUTIONS FOR RIDING SCOOTER

1. Raise the scooter with the main stand, and sit on the saddle.
Push the scooter forwarding to raise the main parking stand.

 **CAUTION:**

- Never rotate the throttle valve handle at will to increase the engine RPM before driving off.

2. Get on the scooter from the left side, and sit on the saddle properly, keep your right feet firmly on the ground to prevent the scooter from falling.

 **CAUTION:**

- Apply brake on the rear wheel before driving off.

3. Rotate the throttle valve handle slowly, and then the scooter will begin to move.

 **CAUTION:**

- Rapidly rotate the throttle valve handle or release the clutch lever may cause the motorcycle moving forward suddenly and it is very dangerous.
- Make sure the side parking stand is spring back completely before driving off.

[Do not use the brake suddenly and make a sharp turn]

- Rapid braking and sharp turning will cause slip and fall.
- Rapid braking or sharp turning will cause slipping, lateral slipping, or fall especially in rainy days when the road is wet and slippery.

[Drive with extreme caution during rainy days]

- The brake distance in rain day or on wet road will longer than that on a dry road. Therefore, slow down and prepare to apply the brake earlier.
- The throttle valve handle should be released, and the brakes should be properly applied as it is needed while reducing the speed when going down a slope.

§Anti-lock brake systems§

ABS is designed to help prevent the wheel from locking up when hard brakes are applied while running straight. The ABS automatically regulates brake force. Intermittently gaining gripping force and braking force helps prevent wheel lock-up and allows stable steering control while stopping. Brake control function is identical to that of a conventional motorcycle. The brake lever is used for the front brake and the brake pedal for the rear brake.

Although the ABS provides stability while stopping by preventing wheel lock-up, remember the following characteristics:

- ABS cannot compensate for adverse road conditions, misjudgement or improper application of brakes. You must take the same care as with motorcycles not equipped with ABS.
- ABS is not designed to shorten the braking distance. On loose, uneven or downhill surfaces, the stopping distance of a scooter's with ABS may be longer than that of an equivalent motorcycle without ABS. Use special caution in such areas.
- ABS will help prevent wheel lock-up during straight-up braking, but it cannot control wheel slip which may be caused by braking during cornering. When turning a corner, it is better to limit braking to the light application of both brakes or not to brake at all.. Reduce your speed before you get into the corner.
- The computers integrated in the ABS compare vehicle speed with wheel speed. Since non-recommended tires can affect wheel speed, they may confuse the computers, which can extend braking distance.



CAUTION:

ABS cannot protect the rider from all possible hazards and is not a substitute for safe riding practices. Be aware of how the ABS system operates and its limitations. It is the rider's responsibility to ride at appropriate speeds and manner for weather, road surface and traffic conditions.

14. COOLING SYSTEM INSPECTION(For:XC12WW-EU)

(Check the cooling system for leakage)

1. Support vehicle with main stand on a level ground.
2. Check radiator and piping for leakage.
3. Check the ground where the vehicle is parked for water dripped from the vehicle.

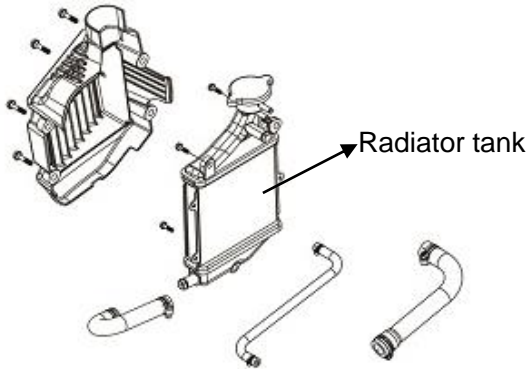

REPLENISHMENT OF COOLANT .

- Support vehicle on a level ground in a straight up position.
- Open the tank cover
- Open the reserved tank cover, add coolant to fill
- If coolant level drops too low, it may indicates there is something wrong with the coolant system.
- To avoid radiator getting rusty, do not use unknown brand coolants

Agent concentration: 50%

Radiator tank coolant capacity:430ml;

Reserved tank coolant capacity: 75-150ml.

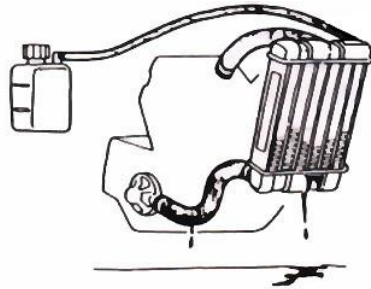

⚠ CAUTION:

- Use soft water when mixing coolants.
- Please pay attention to using poor quality coolant may shorten the service life of the radiator.
- Coolant should be changed once a year normally.
- Add coolant to reserved tank.
- Cooling system maintenance can work on the vehicle.
- Do not coolant coating body cover surface
- After the maintenance of the system, confirm the cooling system has no leakage.
- When the engine is warm, do not open the radiator tank cover, high temperature of the coolant will cause burns, the maintenance of cooling system can be carried out before the engine cooled out.
- Please refer to table for the concentration and temperature of the coolant when the air temperature is below zero.

A reference table for anti-freeze concentration percentages under different temperatures

- Proper anti-freeze percentages for different frozen temperatures are as follows:

Anti-freeze percentage	Frozen temperature	Remark
20%	-8	50% concentration is used for all scooters before delivery to ensure the effectiveness of anti-freeze.
30%	-15	
40%	-24	
50%	-36	

- If the specified anti-freeze is unavailable, use an equivalent with the same high quality.
- Increase radiator maintenance intervals when the weather is extremely cold.

15. PERIODICAL MAINTENANCE SCHEDULE

Item	Check Items	Maintenance kilometer	300KM	Every 1000KM	Every 3000KM	Every 6000KM	Every 12000KM	Remarks
		Maintenance Interval	NEW	1 Month	3 Months	6 Months	1 Year	
1	Air cleaner element (Remark)		I	C		R(paper)	R(sponge)	
2	Air cleaner		I					
3	Oil filter (Screen)		C			C		
4	Engine oil		R	Replacement for every 1000KM				
5	Tire, pressure		I	I				
6	Battery		I	I				
7	Spark plug		I		I		R	
8	Carburetor (idle speed)		I			I		
9	Steering bearing and handles		I		I			
10	Check transmission for leakage		I	I				
11	Check crankcase for leakage		I	I				
12	Transmission oil		R	Replacement for every 5000KM(5 Months)				
13	Drive belt/roller					I	R	
14	Fuel tank switch and lines		I		I			
15	Throttle valve operation and cable		I	I				
16	Engine bolts and nuts		I		I			
17	Cylinder head, cylinder, and piston					I		
18	Exhaust system/cleaning carbon					I		
19	Cam Chain/ignition time		I		I			
20	Valve clearance		I			I		
21	Shock absorbers		I			I		
22	Front/rear suspension		I			I		
23	Main/side stands		I			I/L		
24	Crankcase Blow-by system(PCV)		I		I			
25	Clutch disk					I		
26	Brake mechanism/brake lining (pad)		I	I				
27	Bolts/nuts for each components		I	I				
28	Coolant			I	I		R	
29	Cooling fan, tubes			I	I			

☆ The above maintenance schedule is established by taking the monthly 1000 kilometers as a reference which ever comes first.

※ Have your scooter checked and adjusted periodically by your SYM Authorized Dealer or Franchised Dealer to maintain the scooter at the optimum condition.

Code: I ~ Inspection, cleaning, and adjustment/replacement if necessary R ~ Replacement

C ~ Cleaning (replaced if necessary) L ~ Lubrication

Remark: 1. Clean or replace the air cleaner element more often when the scooter is operated on dusty roads or in the Heavily- polluted environment.

2. Maintenance should be performed more often if the scooter is frequently operated in high speed and after the scooter has accumulated a higher mileage.

【 Notes in the remarks are used to indicate the applicable models. 】

16. SPECIFICATION

Item	Model Specification	XC12W1-EU
Length		1990 mm
Width		730 mm
Height		1075/1115(with visor) mm
Wheel base		1350mm
Net Weight		128kg (front 51kg rear 77kg)
Model		Single cylinder, 4- stroke, forced air cooled engine
Fuel required		Unleaded gasoline
Displacement		124.65 c.c.
Compression ratio		10.68±0.2 :1
Maximum HP		7.5kw/8500 rpm
Maximum torque		9.2N.m/7000 rpm
Valve clearance: IN/EX		0.12/0.12 mm
Starting methods		Electrical starter
Front shock absorber		Telescopic fork
Rear shock absorber		Single swing
Transmission		C.V.T.
Front tire		110/90-14
Rear tire		110/80-14
Rim type		Aluminum
Tire pressure		Front: STD 2.00 kg/cm ² , Rear: STD 2.00kg/cm ² for 1 person, 2.25kg/cm ² for 2 persons
Front brake		Disk type
Rear brake		Drum type
Head lamp(high, low)		12V 35/35W
Front position lamp		12V LED 0.5W
Front/ Rear direction indicator		12V 10W/12V 10W
Rear position lamp/Stop lamp		12V 0.5W/12V 2.0W
Taillight		12V 0.12W
Engine oil capacity		0.95 L (0.70 L for change)
Transmission oil capacity		180c.c (170c.c for change)
Fuel tank capacity		7.50L
Fuse		15A×2 &10A×1 & 20A×1
Spark plug		CR7HSA
Battery capacity		12V 6Ah(closed type, maintenance-free battery)
Air cleaner		Paper type

17. SPECIFICATION

Item	Model Specification	XC12WW-EU
Length		1990 mm
Width		730 mm
Height		1075/1115(with visor) mm
Wheel base		1350mm
Net Weight		135kg (front 53kg rear 82kg)
Model		Single cylinder,4- stroke, forced liquid cooled engine
Fuel required		Unleaded gasoline
Displacement		124.65 c.c.
Compression ratio		11.3±0.2 :1
Maximum HP		8.3kw/8000 rpm
Maximum torque		10.7N.m/6500 rpm
Valve clearance: IN/EX		0.12/0.12 mm
Starting methods		Electrical starter
Front shock absorber		Telescopic fork
Rear shock absorber		Double swing
Transmission		C.V.T.
Front tire		100/90-14
Rear tire		110/80-14
Rim type		Aluminum
Tire pressure		Front: STD 2.00 kg/cm ² , Rear: STD 2.00kg/cm ² for 1 person, 2.25kg/cm ² for 2 persons
Front brake		Disk type
Rear brake		Disk type
Head lamp(high, low)		12V 35/35W
Front position lamp		12V LED 0.5W
Front/ Rear direction indicator		12V 10W/12V 10W
Rear position lamp		12V LED 0.5W
Taillight/Stop lamp		12V LED 0.12W/2.0W
Engine oil capacity		1.00 L (0.80 L for change)
Transmission oil capacity		190c.c (180c.c for change)
Fuel tank capacity		7.50L
Fuse		15A×2 &10A×1 & 20A×1
Spark plug		CR7HSA
Battery capacity		12V 6Ah(closed type, maintenance-free battery)
Air cleaner		Paper type

18. SPECIFICATION

Item	Model Specification	XC20W1- ZA/XC20W-ZAC
Length		1990mm
Width		730mm
Height		1075/1115(with visor) mm
Wheel base		1350mm
Net Weight		134kg (front 53kg rear 81kg)
Model		Single cylinder, 4- stroke, forced air cooled engine
Fuel required		Unleaded gasoline
Displacement		168.9 c.c.(Bore:61mm Stroke:57.8mm)
Compression ratio		10.16±0.2 :1
Maximum HP		8.8kw/8000 rpm
Maximum torque		12.2N.m/6000 rpm
Valve clearance: IN/EX		0.12/0.12 mm
Starting methods		Electrical starter
Front shock absorber		Telescopic fork
Rear shock absorber		Double swing
Clutch type		Auto centrifugal type
Transmission		C.V.T.
Front tire		100/90-14
Rear tire		110/80-14
Rim type		Aluminum
Tire pressure		Front: STD 2.00 kg/cm ² , Rear: STD 2.00kg/cm ² for 1 person, 2.25kg/cm ² for 2 persons
Front brake		Disk type (Ø 260 mm)
Rear brake		Disk type (Ø 220 mm)
Head lamp(high, low)		12V 35/35W
Front position lamp		12V LED 0.5W
Front/ Rear direction indicator		12V 10W/12V 10W
Taillight /Stop lamp		12V LED 0.12W/2.0W
Engine oil capacity		0.95 L (0.70 L for change)
Transmission oil capacity		180c.c (170c.c for change)
Fuel tank capacity		7.50L
Fuse		15A×2 &10A×1 & 20A×1
Spark plug		CR7HSA
Battery capacity		12V 6Ah(closed type, maintenance-free battery)
Air cleaner		Paper type

1. SOMMAIRE

1. Sommaire	30
2. Emplacement des composants	32
3. Avant utilisation	33
4. Utilisation en toute sécurité	33
5. Conduite	34
6. Utilisation des pièces de rechange d'origine	34
7. Fonctionnement de chaque composant	35
Instruments	35
Fonctionnement du commutateur de démarrage	36
Fonctionnement du commutateur de verrouillage de guidon	36
Fonctionnement du commutateur d'ouverture de selle	36
Utilisation des commandes	37
Casier de rangement	38
Crochet pour casque	38
Bouchon de réservoir de carburant	38
Freinage	39
Points importants et précautions à prendre lors du démarrage du moteur	40
8. Le meilleur moyen de démarrer	41
Commande de la poignée d'accélérateur	41
Méthode de stationnement	41
9. Inspection et entretien avant utilisation	42
Inspection de routine	42
Contrôle et remplacement de l'huile moteur	42
Contrôle du carburant	43
Contrôle et remplacement de l'huile de transmission	43
Inspection et réglage de la garde du frein	44
Inspection du frein à disque (selon le modèle)	45
Réglage de la garde à la poignée d'accélérateur	46
Inspection et maintenance de la batterie	46
Inspection des pneus	47
Inspection des amortisseurs avant	47
Contrôle et remplacement des fusibles	48
Contrôle des clignotants et de l'avertisseur	48
Contrôle des feux avant et arrière	48
Contrôle du feu stop	48
Recherche d'une fuite de carburant	49

1. SOMMAIRE

Contrôle de la lubrification des différents mécanismes du châssis	49
Contrôle de la bougie	49
Contrôle du filtre à air	49
10. En cas d'anomalie ou d'incident	50
Diagnostic en cas de non démarrage du moteur	50
11. Recommandations sur le carburant	50
12. Huile de transmission	50
13. Précautions d'utilisation du scooter	51
Circuit de freins antiblocage	52
14. Inspection du circuit de refroidissement	53
15. Périodicités d'entretien	55
16. Spécifications	56

2. EMPLACEMENT DES COMPOSANTS

MODÈLE : XC12W1-EU/ XC12WW-EU/XC20W1-ZA/XC20W1-ZAC

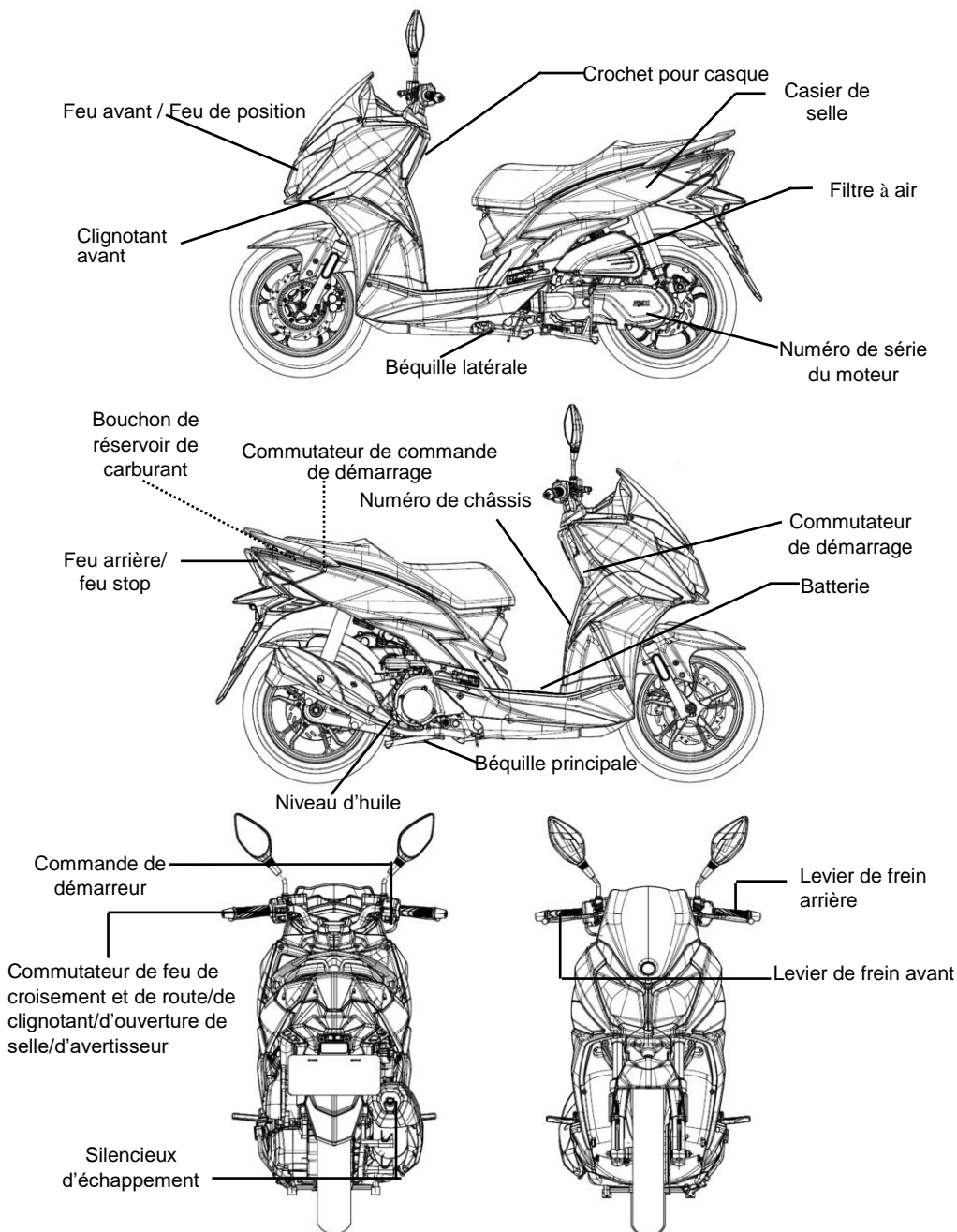

3. AVANT UTILISATION

Ce manuel décrit comment utiliser correctement ce scooter et fournit des consignes de sécurité, d'entretien, etc.

Pour une conduite confortable et en toute sécurité, veuillez lire attentivement ce manuel.

Dans votre intérêt, demandez le manuel d'utilisation à votre concessionnaire SANYANG et lisez attentivement les rubriques suivantes :

- Utilisation correcte du scooter.
- Inspection et maintenance avant livraison.

Merci de votre confiance

Afin d'optimiser les performances de votre machine, il convient de procéder à une inspection et une maintenance périodiques.

Après les 300 premiers kilomètres, nous vous recommandons de rapporter votre machine chez le concessionnaire qui vous l'a vendue afin de procéder à une inspection initiale puis de la faire entretenir tous les 1000 km par la suite.

- Si les spécifications et la construction du scooter sont modifiées et diffèrent des photos et schémas figurant dans le manuel d'utilisation/les catalogues, ce sont les spécifications et la construction de votre scooter qui prévalent.

4. UTILISATION EN TOUTE SÉCURITÉ

Lors de l'utilisation de la machine, il est essentiel d'être détendu et correctement équipé, de respecter le code de la route, de ne pas conduire exagérément vite et d'être toujours concentré.

Généralement, lors des premiers kilomètres, les propriétaires de scooter neuf conduisent prudemment, mais à mesure qu'ils se familiarisent avec leur machine, ils tendent à devenir imprudents, d'où un risque d'accident.



Rappel :

- Portez systématiquement un casque et serrez-le correctement avec la sangle de maintien en conduite.
- Les vêtements avec poignets larges ou ouverts peuvent, sous l'effet du vent, se coincer dans le guidon et affecter la sécurité de conduite.
- Portez des vêtements à manches étroites.
- Tenez le guidon des deux mains en conduite. Ne conduisez jamais d'une main.
- Respectez les limitations de vitesse.
- Portez des chaussures adaptées à talon plat.
- **Respectez le programme de maintenance et d'inspection.**



AVERTISSEMENT !!

- Lors du transport d'un passager, pour éviter que celui-ci ne se brûle avec l'échappement, vérifiez qu'il a placé ses pieds sur les pédales.
- Après utilisation, la tuyauterie d'échappement est très chaude ; procédez avec une extrême précaution si vous devez effectuer une inspection ou un entretien.
- Après utilisation, la tuyauterie d'échappement est très chaude ; choisissez un emplacement approprié pour stationner votre machine afin d'éviter que des personnes environnantes puissent s'y brûler.



ATTENTION :

Toute modification de votre machine peut affecter sa structure ou ses performances, entraîner un mauvais fonctionnement du moteur ou des bruits à l'échappement, et ainsi réduire la durée de vie en service de votre machine.

En outre, les modifications sont illégales et ne se conforment pas à la conception et aux spécifications d'origine.

Toute machine modifiée ne sera pas couverte par la garantie ; aussi, ne procédez à aucune modification.

5. CONDUITE

- **Gardez les parties de votre corps telles que les bras, les mains, le dos et les pieds, détendues et conduisez dans la position la plus confortable afin de pouvoir réagir rapidement chaque fois que nécessaire.**
- La position du conducteur affecte considérablement la sécurité de conduite. Maintenez le centre de gravité de votre corps au centre de la selle ; si votre centre de gravité se situe sur l'arrière de la selle, la charge sur les roues avant sera réduite et le guidon risque de vibrer. Il est dangereux de conduire un scooter avec un guidon instable.
- Il est beaucoup plus facile de négocier un virage si le conducteur penche son corps vers l'intérieur du virage. Par ailleurs, le conducteur ressentira une certaine instabilité si son corps et sa machine ne penchent pas dans le virage.
- Le scooter est difficile à contrôler sur route cahoteuse, irrégulière, non pavée ; essayez d'anticiper les conditions de la route, ralentissez et contrôlez le guidon à la force des épaules.
- Suggestion : Si possible, ne placez rien sur le repose-pied avant pour éviter d'affecter la sécurité de conduite et le maniement du guidon.

ATTENTION :

La sensation au guidon est légèrement différente en charge et à vide.

Toute surcharge peut provoquer un mouvement inopiné du guidon et affecter la sécurité de conduite.

Aussi, ne surchargez pas votre scooter.

ATTENTION :

- Ne placez pas de matières inflammables telles que des chiffons près du carénage latéral et du moteur pour éviter tout incendie et détérioration des composants.
- Ne chargez pas d'objets sur des zones non prévues à cet effet.

SUGGESTION

Pour maximiser les performances de la machine et prolonger sa durée de vie en service :

Le premier mois ou les 1000 premiers kilomètres constituent la période de rodage du moteur et des composants.

Évitez les fortes accélérations et les vitesses supérieures à 60 km/h.

6. UTILISATION DES PIÈCES DE RECHANGE D'ORIGINE

Pour conserver les performances de la machine, la qualité, la matière et la précision d'usinage de chaque pièce doivent se conformer aux exigences de conception. Les « **pièces de rechange SYM d'origine** » ont été réalisées dans les mêmes matériaux de haute qualité que ceux utilisés pour les pièces d'origine de ce scooter. Aucune de ces pièces n'est commercialisée tant qu'elle n'est pas mise en conformité avec les spécifications requises par le biais de techniques de fabrication sophistiquées et d'un contrôle très strict de la qualité. Par conséquent, en cas de remplacement de pièces, procurez-vous impérativement les « **pièces de rechange SYM d'origine** » auprès de « **distributeurs SYM agréés ou de concessionnaires franchisés** ». Si vous achetez sur le marché des pièces de remplacement à bas prix ou contrefaites, vous ne pourrez obtenir aucune garantie quant à leur qualité et leur durabilité. De même, vous risquez d'être confronté à des problèmes imprévus et des performances réduites de votre machine.

- Utilisez systématiquement les **pièces de rechange SYM d'origine** afin de préserver toute la « vitalité » de votre scooter tout au long de sa durée de vie en service.

7. FONCTIONNEMENT DE CHAQUE COMPOSANT

(Les pages suivantes présentent le fonctionnement d'un scooter SYM 125/200 cm³ 4 temps à refroidissement par air ; il peut varier selon les modèles. Veuillez vous référer à la fin de ce manuel.)

§ INSTRUMENTS

L'esthétique de l'indicateur de vitesse peut varier selon les modèles mais son emplacement est généralement le même.

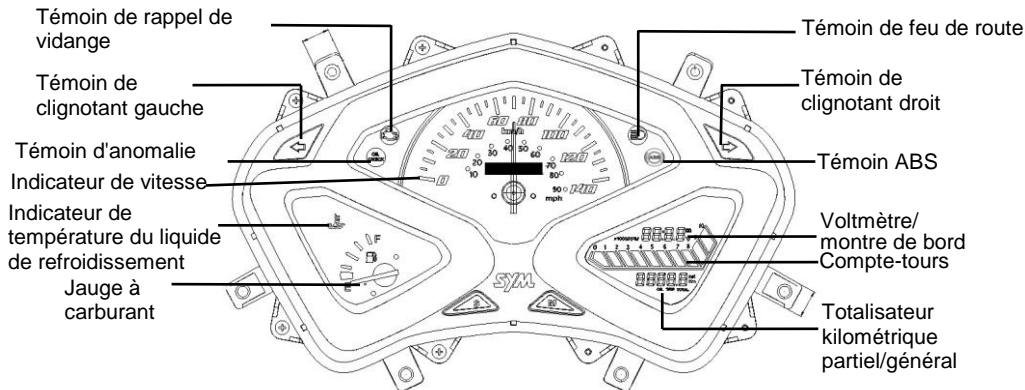

ATTENTION :

N'essayez pas les pièces plastiques telles que le combiné des instruments ou le projecteur avec des solvants organiques tels que l'essence, etc. pour éviter toute détérioration de ces composants.

- **Indicateur de vitesse/compte-tours :**
Indique la vitesse de conduite ou le régime moteur.
- **Totalisateur kilométrique :**
Indique la distance totale parcourue.
- **Totalisateur kilométrique partiel :**
Le conducteur peut mesurer le kilométrage d'un trajet donné.
En mode d'affichage normal, appuyer sur le bouton « MODE » et le maintenir enfoncé pendant 1 seconde pour afficher la distance totale parcourue.
Appuyer à nouveau sur le bouton « MODE » pour repasser en mode d'affichage du totalisateur kilométrique partiel.
En mode d'affichage du totalisateur kilométrique partiel, appuyer sur le bouton « SET » et le maintenir enfoncé pour remettre l'affichage à zéro.
- **Témoin de feu de route :**
S'allume lorsque le feu de route est allumé.
- **Témoin de clignotants (gauche/droit) :**
Le témoin gauche ou droit clignotera en fonction du sens de commande du commutateur de clignotants.
- **Jauge à carburant :**
L'aiguille de la jauge indique la quantité de carburant restante dans le réservoir.
L'aiguille reste en position « E » lorsque le contact est coupé.
- **Indicateur de température du liquide de refroidissement (pour XC12WW-EU) :**
Indique la température du liquide de refroidissement moteur. Lorsqu'il est allumé, il convient de vérifier que le niveau de liquide de refroidissement est suffisant et que le moteur de ventilateur fonctionne.

• Voltmètre/montre de bord (pour XC12WW-EU/XC20W1-EU) :

Affiche la tension moyenne de la batterie ou l'heure.

En mode d'affichage normal, appuyer sur le bouton « SET » et le maintenir enfoncé pendant 0,5 seconde pour passer du mode d'affichage de la tension au mode d'affichage de l'heure ou inversement.

En mode d'affichage de l'heure, lorsque le scooter est l'arrêt, appuyer sur le bouton « MODE » et le maintenir enfoncé pendant plus de 2 secondes pour activer le mode de réglage de l'heure. Puis appuyer à nouveau sur le bouton « MODE » et le maintenir enfoncé pendant 1 seconde pour passer entre les différents réglages de la montre de bord (chiffre des heures → chiffre des dizaines des minutes → chiffre des unités des minutes).

Appuyer brièvement sur le bouton « SET » pour afficher le chiffre supérieur.

En mode de réglage de l'heure, appuyer sur le bouton « MODE » et le maintenir enfoncé pendant plus de 2 secondes pour quitter ce mode.

• Témoin d'anomalie :

En cas d'anomalie de l'ECS, ce témoin clignote en continu.

• Témoin de rappel de vidange (XC12WW-EU/XC20W1-EU) :

S'allume pour indiquer quand remplacer l'huile moteur. Lorsque la machine a parcouru environ 1 000 kilomètres, ce témoin s'allume pour rappeler à son utilisateur de remplacer l'huile.

Une fois l'huile remplacée, établir le contact, appuyer sur le bouton « SET » et le maintenir enfoncé pendant plus de 2 secondes en mode « ODO » ; le témoin s'éteint alors.

• Témoin ABS (modèle ABS) (pour XC20W1-EU) :

Le témoin ABS s'allume normalement à l'établissement du contact, puis s'éteint rapidement lors du déplacement du scooter.

Le témoin ABS (système de freinage antiblocage) s'allume à l'établissement du contact, puis s'éteint rapidement lors du déplacement du scooter. Si le système ABS fonctionne correctement, le témoin correspondant reste éteint. En cas de dysfonctionnement du système ABS, le témoin s'allume et reste allumé. Lorsque le témoin est allumé, cela indique que le système ABS ne fonctionne pas, mais le système de freinage reste quant à lui totalement opérationnel.

§ FONCTIONNEMENT DU COMMUTATEUR DE DÉMARRAGES



Position « ON » :

- Dans cette position, le moteur peut être démarré.
- La clé de contact ne peut pas être retirée du commutateur de démarrage.



Position « OFF » :

- Dans cette position, le moteur est arrêté et ne peut pas être démarré.
- La clé de contact peut être retirée du commutateur de démarrage.

COMMUTATEUR DE DÉMARRAGE



§ FONCTIONNEMENT DU COMMUTATEUR DE VERROUILLAGE DE GUIDONS



Position « verrouillage du guidon »

- Tourner le guidon vers la gauche et engager la clé dans le commutateur de démarrage, la tourner dans le sens des aiguilles d'une montre, puis légèrement vers la gauche en position « verrouillage ».
- Dans cette position, le guidon est verrouillé.
- La clé de contact peut être retirée du commutateur de démarrage.
- Pour le déverrouillage, tourner simplement la clé de la position « LOCK » à la position « OFF ».



ATTENTION :

- Penser à reprendre la clé avant de verrouiller la selle.

§ FONCTIONNEMENT DU COMMUTATEUR D'OUVERTURE DE SELLES



- Engager la clé de contact dans le commutateur de démarrage.
- Tourner la clé de contact dans le sens inverse des aiguilles d'une montre en position « selle ouverte ».
- Puis, ouvrir la selle.

⚠ ATTENTION :

- Ne jamais actionner la clé de contact lorsque la machine se déplace. Le déplacement de la clé de contact en position « OFF » et « LOCK » désactive le circuit électrique, ce qui peut entraîner un accident grave. Aussi, le contact peut être coupé uniquement lorsque la machine est totalement arrêtée.
- Retirer systématiquement la clé et veiller à la conserver après verrouillage du guidon.
- Si le contact reste établi pendant une période prolongée après arrêt du moteur, la capacité de la batterie sera réduite, ce qui peut affecter les performances de démarrage du moteur.
- Penser à reprendre la clé avant de verrouiller la selle.

§UTILISATION DES COMMANDES§

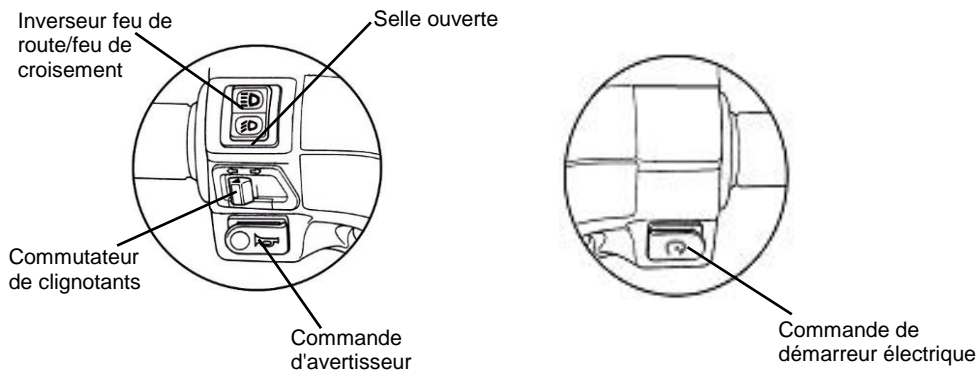

• Commande de démarreur électrique



Ce bouton (commutateur) permet de démarrer le moteur.

Lorsque le contact est établi, appuyer sur ce commutateur tout en maintenant le levier de frein avant ou arrière pour démarrer le moteur.

⚠ ATTENTION :

- Relâcher immédiatement le commutateur une fois le moteur démarré et ne jamais l'enfoncer à nouveau pour éviter toute détérioration du moteur.
- Ce mécanisme est un dispositif de sécurité. Le moteur ne peut être démarré que lorsque le levier de frein avant ou arrière (pédale) est serré.
- Ne pas activer le circuit d'éclairage. Désactiver l'éclairage et les clignotants lors du démarrage du moteur.

• Inverseur feu de route/feu de croisement

Il s'agit du commutateur de permutation des feu de route et feu de croisement. Appuyer sur ce commutateur pour basculer du feu de croisement au feu de route et vice versa.



Position du feu de route.



Position du feu de croisement (à adopter en conduite en ville).

• Selle ouverte

Commutateur
d'ouverture de selle

Établir le contact et enfoncer le commutateur. Puis, ouvrir la selle.

Ce commutateur revient dans sa position d'origine une fois relâché.

Appuyer sur la selle pour la verrouiller automatiquement.

Une fois le verrou engagé, vérifier que la selle est correctement verrouillée en la soulevant légèrement.

⚠ ATTENTION :

- Veiller à retirer la clé une fois la selle verrouillée.
- Ne pas placer la clé dans le casier de rangement après déverrouillage pour éviter qu'elle n'y soit enfermée lorsque la selle est automatiquement rabattue.

• Commutateur de commande de démarrage

Ce commutateur est situé sous la selle.

Position « ON » : Dans cette position, le moteur est arrêté et ne peut pas être démarré.

Position « OFF » : Lorsque le commutateur de démarrage est en position « ON » et le commutateur de commande de démarrage en position « OFF », appuyer sur la commande de démarreur électrique tout en maintenant le levier de frein avant ou arrière pour démarrer le moteur.

Commutateur de commande de démarrage

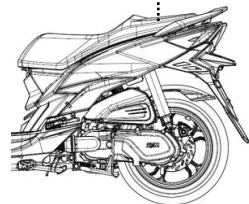

• Commande d'avertisseur



Appuyer sur ce commutateur lorsque le contact est établi pour activer l'avertisseur.

• Commutateur de clignotants

Les clignotants sont utilisés lors d'un braquage à gauche/droite ou lors d'un changement de file.

Établir le contact et déplacer le commutateur de clignotants vers la gauche ou la droite. Dès lors, les clignotants clignotent.

Pour désactiver les clignotants, ramener simplement le commutateur dans sa position d'origine.



Clignotant à gauche pour indiquer un braquage à gauche.



Clignotant à droite pour indiquer un braquage à droite.

§CASIER DE RANGEMENTS

- Ce casier est situé sous la selle.
- Capacité de charge maximum : 10 kg.
- Ne pas placer d'objets de valeur dans ce casier.
- Vérifier que la selle est correctement verrouillée une fois remise en place.
- Retirer les objets présents dans le casier lors du lavage de la machine pour éviter de les mouiller.
- Ne pas placer de nourriture et des produits frais dans le casier en raison de la chaleur du moteur et de la température élevée.

Casier de selle

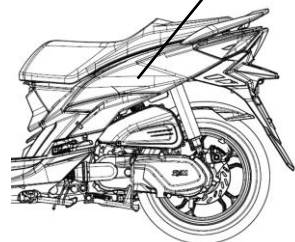

§CROCHET POUR CASQUES

- Arrêter le scooter et accrocher le casque par sa sangle de maintien sur le crochet.

⚠ ATTENTION :

- Ne pas accrocher le casque sur le crochet en conduite pour éviter de détériorer la machine et le casque.

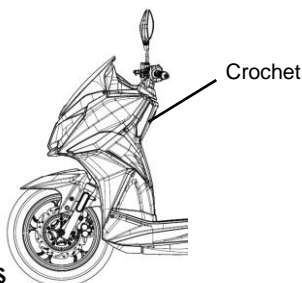

§BOUCHON DE RÉSERVOIR DE CARBURANTS

1. Engager la clé dans le verrou de selle et ouvrir la selle, puis tourner le bouchon de réservoir de carburant dans le sens inverse des aiguilles d'une montre pour le déposer.
2. Ne pas ravitailler au-delà de la limite supérieure.
3. Aligner le repère « Δ » sur le bouchon avec le repère « Δ » sur le réservoir de carburant puis tourner le bouchon dans le sens des aiguilles d'une montre et verrouiller la selle.

⚠ ATTENTION :

- Placer la béquille principale sur le sol, arrêter le moteur, éloigner toute flamme nue pour un ravitaillement en toute sécurité.
- Ne pas ravitailler au-delà de la limite supérieure. À défaut, le carburant risque de s'écouler par le trou du bouchon et ainsi de détériorer la peinture voire de provoquer un incendie.
- Vérifier que le bouchon est correctement serré.
- N'utilisez pas de carburant E10.

§FREINAGES

Actionner le levier de frein droit pour serrer le frein avant.

Actionner le levier de frein gauche pour serrer le frein arrière (modèle ABS).

Actionner le levier de frein gauche pour serrer les freins avant et arrière simultanément (modèle CBS).

- Éviter tout freinage brutal inutile.
- Utiliser simultanément les freins avant et arrière au freinage.
- Éviter de freiner en continu pendant une longue période car il y a risque d'échauffement des freins et de perte de l'efficacité de freinage.
- Ralentir et anticiper le freinage en conduite par temps de pluie sur routes glissantes. Ne jamais serrer les freins brutalement pour éviter tout dérapage ou toute chute.
- L'emploi du frein avant ou du frein arrière seul augmente le risque de chute car la machine aura tendance à se déporter d'un côté.
- Même sur les motocycles équipés de l'ABS, un freinage en virage peut entraîner un dérapage. En virage, il est préférable de serrer légèrement les freins avant et arrière ou de ne pas freiner du tout. Réduire plutôt la vitesse de la machine à l'approche du virage.

Modèle CBS

Pour la roue avant et la roue arrière



Pour la roue avant

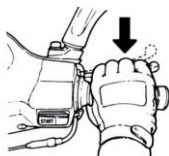

Modèle ABS

Pour la roue arrière

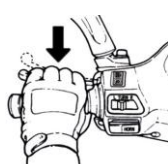

Pour la roue avant

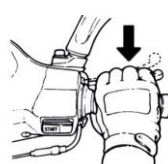

«Frein moteur»

Ramener la poignée d'accélérateur dans sa position d'origine et utiliser le frein moteur.

Il est nécessaire de serrer le frein avant et le frein arrière par intermittence en conduite sur une pente à fort pourcentage ou longue.

POINTS IMPORTANTS ET PRÉCAUTIONS À PRENDRE LORS DU DÉMARRAGE DU MOTEUR

ATTENTION :

- Vérifier les niveaux d'huile et de carburant avant de démarrer le moteur.
- Pour démarrer le moteur, la béquille principale doit reposer fermement sur le sol et le frein arrière doit être serré pour éviter que la machine ne se déplace brusquement vers l'avant.

1. Établir le contact.
2. Serrer le frein arrière.
3. Ne pas accélérer, appuyer sur la commande de démarreur lorsque le frein est serré.

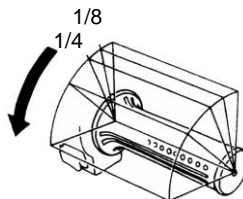

[**Précaution ! Avant de démarrer, maintenir le frein arrière serré.**]

ATTENTION :

- Pour éviter de détériorer le démarreur, ne pas enfoncer la commande de démarreur en continu pendant plus de 15 secondes.
- Si le moteur ne démarre toujours pas après 15 secondes, arrêter et attendre 10 secondes avant toute nouvelle tentative.
- Il est plus difficile de démarrer le moteur lorsque la machine est restée immobilisée pendant une longue période ou lorsqu'elle a été ravitaillée après une panne sèche. Il est alors nécessaire d'actionner le levier de démarrage ou la commande de démarreur plusieurs fois, et de maintenir la poignée d'accélérateur en position fermée pour démarrer le moteur.
- La mise à température du moteur peut prendre quelques minutes en cas de démarrage à froid.
- Les gaz d'échappement contiennent des gaz nocifs (CO) ; aussi, démarrer le moteur dans un endroit correctement ventilé.

8. LE MEILLEUR MOYEN DE DÉMARRER

- Activer les clignotants avant tout changement de direction et vérifier que la voie de circulation est libre. Puis démarrer.

§COMMANDE DE LA POIGNÉE D'ACCÉLÉRATEURS

Accélération : Pour augmenter la vitesse. En conduite sur une route en pente, tourner la poignée d'accélérateur lentement pour permettre au moteur de développer sa puissance.

Décélération : Pour réduire la vitesse.

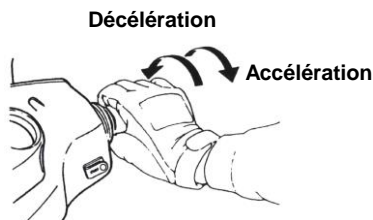

§MÉTHODE DE STATIONNEMENTS

- **À l'approche d'une zone de stationnement** :
 1. Activer les clignotants à l'avance et tenir compte des véhicules à l'avant, à l'arrière, à gauche et à droite, puis s'engager dans la voie intérieure et procéder lentement à l'approche.
 2. Ramener la poignée d'accélérateur dans sa position d'origine et utiliser les freins. (Le feu stop s'allume au freinage pour avertir les véhicules suivants.)
- **Lors d'un arrêt complet** :
 3. Ramener le commutateur de clignotant dans sa position d'origine et couper le contact pour arrêter le moteur.
 4. Descendre du scooter côté gauche une fois le moteur arrêté, stationner dans un endroit où il ne gênera pas la circulation et sur un sol plan puis mettre en place la béquille principale.
 5. Maintenir le guidon de la main gauche et l'avant de la selle ou la poignée de stationnement située sur le côté inférieur gauche de la selle de la main droite.
 6. Actionner la béquille principale du pied droit et la placer fermement sur le sol.

Rappel : Verrouiller le guidon et retirer la clé après le stationnement pour éviter tout vol de la machine.

ATTENTION :

- Stationner la machine dans un endroit sûr où elle ne gênera pas la circulation.

9. INSPECTION ET ENTRETIEN AVANT UTILISATION

(Se reporter au schéma d'emplacement des composants pour localiser les composants suivants.)

§INSPECTION DE ROUTINES§

Points de contrôle		Contrôle
Huile moteur		Le niveau d'huile moteur est-il suffisant ?
Carburant		Le niveau de carburant est-il suffisant ? Le carburant utilisé présente-t-il un indice d'octane d'au moins 90 ?
Frein	Avant	Le frein est-il en bon état ? (Garde du levier de frein : 10~20 mm)
	Arrière	Le frein est-il en bon état ? (Garde du levier de frein : 10~20 mm)
Pneus	Avant	La pression de gonflage est-elle normale ? (Valeur prescrite : 1,75 kg/cm ²)
	Arrière	La pression de gonflage est-elle normale ? (Valeur prescrite : 2 kg/cm ² pour 1 personne, 2,25 kg/cm ² pour 2 personnes)
Guidon		Le guidon vibre-t-il de façon anormale ou est-il difficile à braquer ?
Indicateur de vitesse, éclairage et rétroviseurs		L'indicateur de vitesse fonctionne-t-il correctement ? Les feux s'allument-ils ? La machine est-elle facilement visible de l'arrière ?
Couple de serrage des principaux composants		Les vis et écrous sont-ils correctement serrés ?
Points anormaux		Les anomalies précédentes persistent-elles ?

ATTENTION :

- Si un problème est identifié lors d'une inspection de routine, corriger le problème avant d'utiliser la machine, la faire vérifier et réparer par un « **concessionnaire SYM ou un atelier agréé** » si nécessaire.

§CONTRÔLE ET REMPLACEMENT DE L'HUILE MOTEUR§

• INSPECTION :

1. Utiliser la béquille principale pour maintenir le scooter sur un sol de niveau, retirer la jauge 3 à 5 minutes après arrêt du moteur. Essuyer la jauge puis la réengager dans le tube (ne pas la tourner).
 2. Retirer la jauge et vérifier si le niveau d'huile se situe entre les repères supérieur et inférieur.
- Faire l'appoint en huile jusqu'au repère supérieur si nécessaire. (Vérifier l'étanchéité du cylindre, du bas moteur, etc.)

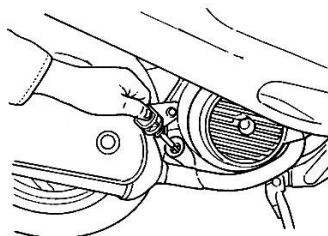

REPLACEMENT DE L'HUILE :

- Remplacer l'huile moteur après les 300 premiers kilomètres puis tous les 1000 km.
- Pour conserver au moteur ses performances maximum, vérifier le niveau d'huile tous les 500 km. Faire l'appoint en huile jusqu'à la limite supérieure si nécessaire.
- Huile moteur : Utiliser de l'huile moteur (API) SH/CD SAE 10W-30 ou de grade supérieur. À défaut, toute détérioration ne sera pas couverte par la garantie.
※Huile recommandée : **Huile 4X SYM d'origine.**
- Contenance en huile : 0,95 litre (0,70 litre pour remplacement de routine).
- Contenance en huile : 1 litre (0,8 litre pour remplacement de routine. Pour XC12WW-EU)
- Utiliser une huile SAE 5W-40 lorsque la température extérieure est inférieure à 0°C.

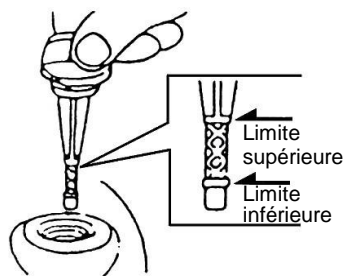

【Nettoyage du filtre à huile】

Desserrer l'écrou de filtre à huile et déposer l'élément.
Éliminer les corps étrangers de l'élément avec de l'essence ou une soufflette.

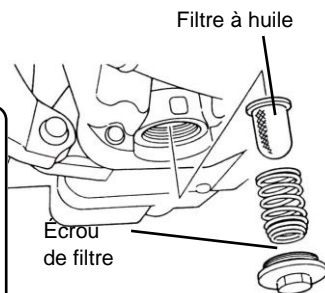

⚠ AVERTISSEMENT :

- Le niveau d'huile ne sera pas correct si le contrôle est effectué sur un sol inégal ou immédiatement après arrêt du moteur.
- Le moteur et la tuyauterie d'échappement sont extrêmement chauds après arrêt du moteur. Procéder avec une extrême précaution lors du contrôle ou du remplacement de l'huile pour éviter toute brûlure.
- Si le niveau d'huile avoisine la limite inférieure après l'appoint, rechercher la présence éventuelle de fuites au niveau du moteur et refaire l'appoint.
- Éloigner toute flamme et étincelle lors de l'appoint en huile.

§CONTRÔLE DU CARBURANTS

- Établir le contact, vérifier la position de l'aiguille sur la jauge pour s'assurer que le niveau de carburant est suffisant.
- Le moteur du scooter est conçu pour fonctionner au sans plomb 90 et plus.
- Mettre fermement en place la béquille principale, arrêter le moteur et éloigner toute flamme du scooter lors du ravitaillement en carburant.
- Ne pas ravitailler au-delà de la limite supérieure.
- Vérifier que le bouchon du réservoir de carburant est correctement serré.

§CONTRÔLE ET REMPLACEMENT DE L'HUILE DE TRANSMISSIONS

INSPECTION :

- Utiliser la béquille principale pour maintenir le scooter sur un sol de niveau, retirer la jauge 3 à 5 minutes après arrêt du moteur. Déposer la vis de remplissage d'huile de transmission, placer un récipient gradué sous la vis de vidange et déposer la vis de vidange. Laisser l'huile s'écouler dans le récipient et vérifier si la quantité est suffisante. (180 cm³ lors du démontage/170 cm³ lors de la vidange. Pour XC12WW-EU : 190 cm³/lors de la vidange : 180 cm³)

REPLACEMENT DE L'HUILE :

- Arrêter le moteur et utiliser la béquille principale pour garer le scooter sur un sol de niveau. Déposer la vis de remplissage et la vis de vidange, vidanger l'huile.
- Reposer la vis de vidange et la serrer. Verser de l'huile de transmission neuve (170 cm³), reposer la vis de remplissage et la resserrer. (Vérifier le serrage des vis et l'absence de fuite.)
- Huile recommandée : Genuine SYM HYPOID GEAR OIL (SAE 85W-140).

§INSPECTION ET RÉGLAGE DE LA GARDE DU FREIN§

INSPECTION : (Vérifier le jeu du levier de frein moteur à l'arrêt.)

- Garde au levier et à la pédale de frein pour les roues avant et arrière.
 - ◆ Levier de frein manuel pour la roue avant : la garde (course du levier de frein entre absence et début du freinage) doit être égale à 10~20 mm. Toute sensation spongieuse lors du serrage d'un levier de frein est anormale.
 - ◆ Pédale de frein pour la roue arrière : la garde (course de la pédale entre absence et début du freinage) doit être égale à 20~30 mm. Toute sensation spongieuse lors de l'enfoncement de la pédale est anormale.

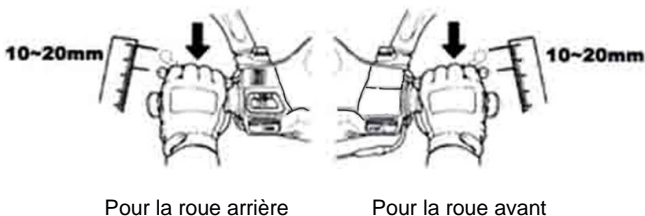

Réglage : (type à tambour) (Pour XC12W1-EU)

- La marque sur l'écrou de réglage de frein doit être alignée avec l'axe. (voir figure ci-dessous)

Écrou de réglage

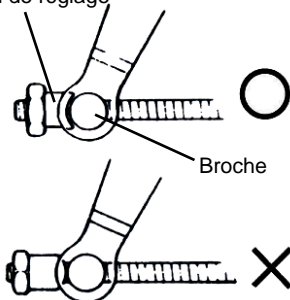

⚠ ATTENTION :

Lorsque la garde se situe entre 10-20 mm, vérifier les indicateurs d'usure de frein des roues avant et arrière. Si la flèche sur le bras de frein est alignée avec le repère « Δ » sur le disque de frein, la garniture de frein est excessivement usée et doit être remplacée immédiatement.

- Tourner l'écrou de réglage sur le bras de frein des roues avant et arrière pour régler la garde du levier de frein.
- Maintenir les leviers de frein après réglage des deux mains jusqu'à ressentir un freinage efficace.
- Mesurer le jeu libre à l'aide d'une règlette.

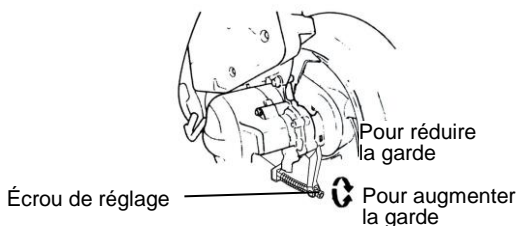

Frein à tambour de roue arrière

INSPECTION DU FREIN À DISQUES

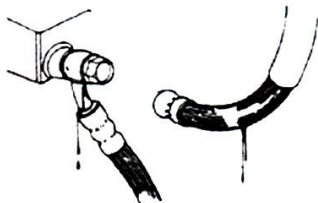

(fuite, détérioration, desserrage de la tuyauterie de frein)

- Inspection visuelle des tuyauteries de frein pour identifier toute fuite ou détérioration, contrôle du serrage des raccords des tuyauteries de frein à l'aide d'une clé dynamométrique ou d'un outil similaire, recherche de vibrations du guidon en conduite, recherche de tout contact avec d'autres pièces susceptible de détériorer les tuyauteries de frein. Dans ces cas, apporter le scooter chez un concessionnaire SANYANG pour un entretien ou une réparation.

⚠ ATTENTION :

- Conduire lentement la machine sur une surface sèche et actionner les freins avant et arrière pour identifier toute anomalie et vérifier que la machine est en parfait état et offre une totale sécurité.

(Contrôle de la garniture de frein avant)

- Contrôler les freins depuis l'arrière de l'étrier. Les plaquettes de frein doivent être remplacées si la limite d'usure est atteinte.

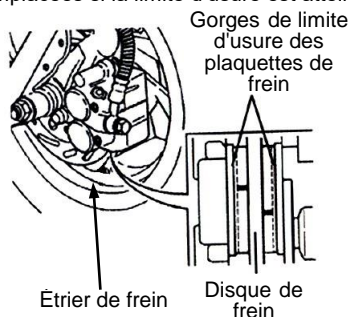

(Appoint en liquide de frein de roue avant)

1. Desserrer les vis et déposer le couvercle du maître-cylindre.
2. Éliminer les corps étrangers et la saleté autour du réservoir, en veillant à ce qu'aucune impureté ne pénètre dans le réservoir.
3. Déposer le plateau de membrane et la membrane.
4. Ajouter du liquide de frein jusqu'à la limite supérieure.
5. Reposer le plateau de membrane, la membrane et le couvercle du maître-cylindre.
6. Noter le sens de montage de la membrane en veillant à ce qu'aucune impureté ne pénètre dans le réservoir. Resserrer le couvercle de maître-cylindre.

(Contrôle de la quantité de liquide de frein dans le réservoir)

Garer la machine sur une surface plane et vérifier si le niveau de liquide se situe sous le repère « LOWER » (MIN.). Liquide de frein recommandé : WELL RUN BRAKE OIL (DOT 3).

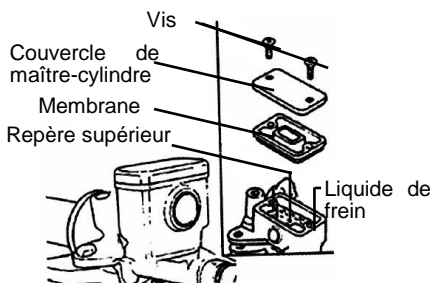
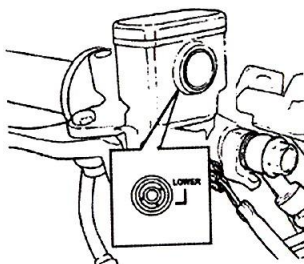

⚠ ATTENTION :

- Pour éviter toute réaction chimique, ne pas utiliser de liquides de frein autres que ceux recommandés.
- Ne pas faire l'appoint au-delà de la limite supérieure lors de l'ajout de liquide de frein et éviter toute projection sur la peinture ou les composants plastiques pour éviter toute détérioration.

§ RÉGLAGE DE LA GARDE À LA POIGNÉE D'ACCÉLÉRATEURS

- La garde doit permettre à la poignée d'accélérateur de tourner de 2-6 mm.
- Desserrer tout d'abord le contre-écrou puis tourner l'écrou pour régler la garde. Resserrer correctement le contre-écrou une fois le réglage terminé.

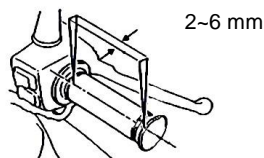

Points de contrôle :

1. Vérifier le câble d'accélérateur pour définir s'il peut être déplacé librement de la position fermée à la position ouverte.
2. Tourner le guidon de butée en butée pour vérifier si le câble d'accélérateur présente un blocage.
3. Vérifier si le câble d'accélérateur est entravé par d'autres câbles l'empêchant d'être actionné correctement.

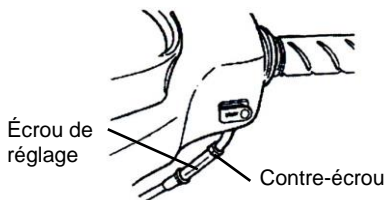

§ INSPECTION ET MAINTENANCE DE LA BATTERIES

- Le scooter est équipé d'une batterie sans entretien, il est donc inutile de vérifier et de régler le niveau d'électrolyte. Faire vérifier la machine par un concessionnaire SYM agréé ou un concessionnaire franchisé en cas d'anomalie.

(Nettoyage des bornes de la batterie)

- Déposer les bornes de batterie et éliminer les impuretés et la corrosion.
- Procédure de dépose de la batterie :
Couper le contact puis déposer la vis de câble négatif et débrancher le câble négatif. Puis déposer la vis de câble positif et le câble positif.

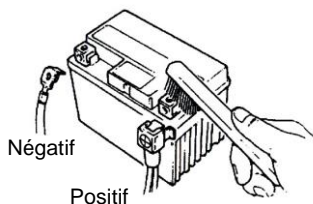

⚠ ATTENTION :

- Nettoyer les bornes de batterie avec de l'eau tiède si elles sont érodées et les garnir de talc.
- En cas de corrosion évidente des bornes, débrancher les câbles puis éliminer l'érosion à l'aide d'une brosse en acier ou de papier de verre.
- Rebrancher le câble de batterie après nettoyage et appliquer une fine couche de graisse sur les bornes.
- Reposer la batterie dans l'ordre inverse des opérations de dépose.

- Le scooter est équipé d'une batterie sans entretien, il est donc inutile de vérifier et de régler le niveau d'électrolyte. Faire vérifier la machine par un concessionnaire SYM agréé ou un concessionnaire franchisé en cas d'anomalie.

⚠ ATTENTION :

- Il s'agit d'une batterie de type fermé. Ne jamais déposer les capuchons.
- Pour éviter toute fuite électrique ou décharge de la batterie pendant une période de remisage prolongée de la machine : Déposer la batterie de la machine, la stocker dans un endroit bien ventilé et faiblement éclairé après recharge totale. Débrancher le câble négatif de la batterie si celle-ci n'est pas déposée de la machine.
- Si la batterie doit être remplacée, utiliser une batterie de même type (sans entretien).

§INSPECTION DES PNEUS§

- La pression de gonflage des pneus doit être contrôlée et réglée moteur à l'arrêt.
- En cas de portée anormale d'un pneu avec le sol, vérifier le pneu concerné à l'aide d'un manomètre et le regonfler à la pression prescrite.
- La pression de gonflage des pneus doit être contrôlée à froid à l'aide d'un manomètre.

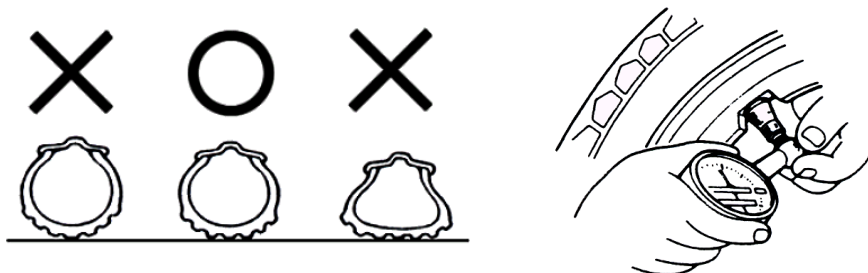

SE REPORTER AUX SPÉCIFICATIONS POUR LA PRESSION DE GONFLAGE PRESCRITE

Corps étrangers
(clous ou
gravillons)

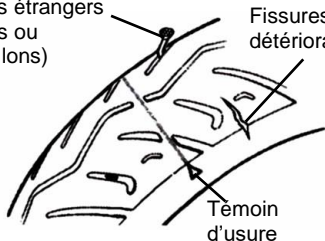

Fissures et
détériorations

Témoin
d'usure

- Contrôle visuel des pneus pour identifier d'éventuelles fissures ou détériorations des flancs.
- Contrôle visuel des pneus pour identifier d'éventuels clous ou gravillons incrustés dans la bande de roulement.
- Contrôle de l'état du « témoin d'usure de la bande de roulement » pour savoir si la profondeur des sculptures est suffisante.
- Un pneu avec une barre de témoin d'usure apparente est usé et doit être remplacé immédiatement.

⚠ ATTENTION :

- Une pression de gonflage, usure ou fissure anormale constitue la principale cause de perte de contrôle du guidon ou de crevaison.

§INSPECTION DES AMORTISSEURS AVANT§

- Procéder à ce contrôle moteur à l'arrêt et clé de contact retirée du commutateur de démarrage.
- Rechercher tout signe de détérioration des amortisseurs avant.
- Appuyer sur le guidon de haut en bas et rechercher d'éventuels bruits des amortisseurs avant dans les courbes.
- Contrôler le serrage des vis et écrous des amortisseurs avant à l'aide d'une clé dynamométrique.
- Déplacer le guidon de haut en bas, de gauche à droite et d'avant en arrière pour vérifier qu'il n'est pas desserré, ne présente pas de résistance excessive ou n'est pas décentré.
- Vérifier que le braquage du guidon n'est pas entravé par les câbles de frein.
- Confier la machine à un concessionnaire franchisé ou un réparateur SYM agréé pour un contrôle ou un réglage en cas d'anomalie.

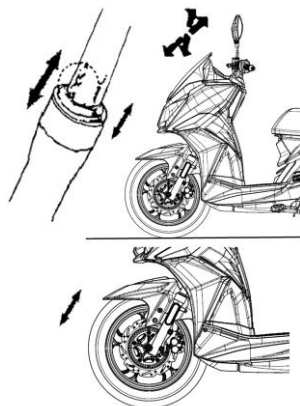

§CONTRÔLE ET REMPLACEMENT DES FUSIBLES§

Couper le contact et vérifier l'état des fusibles. Remplacer tout fusible grillé par un fusible neuf de même ampérage (10 A/15 A/20 A). Il est interdit de remplacer un fusible grillé par un fusible de plus de 10 A/15 A/20 A, un fil de cuivre ou de fer afin d'éviter de détériorer le circuit électrique.

- Déposer le casier de rangement pour accéder à la boîte à fusibles près de la batterie.
- Ouvrir le couvercle de la boîte à fusibles et tirer sur le fusible. Définir s'il est détérioré ou grillé.
- Les fusibles doivent être fermement maintenus par leurs connecteurs lorsqu'ils sont remis en place. En cas de jeu dans les contacts, il y a risque de surchauffe et de détérioration.
- Utiliser uniquement des pièces de spécifications prescrites pour remplacer les composants électriques tels que les ampoules. L'emploi de pièces autres peut provoquer une détérioration du fusible et une décharge de la batterie.
- Éviter de projeter de l'eau directement sur ou à proximité de la boîte à fusibles lors du lavage du scooter.
- Si le fusible neuf grille à nouveau, chercher la cause avant de le remplacer. Amener le scooter chez votre réparateur agréé pour une inspection si le fusible grille sans raison apparente.

【 DÉPOSE 】

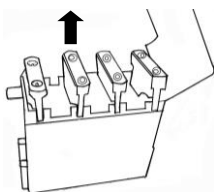

【 POSE 】

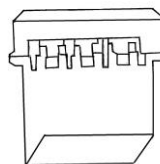

§CONTRÔLE DES CLIGNOTANTS ET DE L'AVERTISSEUR§

- Établir le contact.
- Actionner le commutateur de clignotants et vérifier que les clignotants avant et arrière, gauche et droit fonctionnent ; vérifier également le fonctionnement de l'avertisseur.
- Inspecter les optiques des clignotants pour vérifier si elles sont sales, présentent des fissures ou sont desserrées.
- Appuyer sur le commutateur d'avertisseur pour vérifier qu'il fonctionne.

⚠ ATTENTION :

- Des ampoules de spécifications spéciales doivent être utilisées pour les clignotants. À défaut, le fonctionnement normal des clignotants sera affecté.
- Activer les clignotants avant de changer de direction ou de file pour alerter les conducteurs des véhicules suivants.
- Désactiver les clignotants immédiatement après la manœuvre. À défaut, le clignotement risque de troubler les autres usagers de la route.

§CONTRÔLE DES FEUX AVANT ET ARRIÈRES§

- Démarrer le moteur et actionner le commutateur d'éclairage. Vérifier si le projecteur et le feu arrière s'allument.
- Vérifier la luminosité et le faisceau pour s'assurer qu'ils sont corrects.
- Vérifier si l'optique du projecteur est sale, fissurée ou desserrée.

§CONTRÔLE DU FEU STOPS§

- Établir le contact, serrer les leviers de freins avant et arrière. Vérifier si le feu stop s'allume.
- Vérifier si l'optique du feu stop est sale, fissurée ou desserrée.

⚠ ATTENTION :

- Utiliser exclusivement des ampoules de spécifications prescrites, ne pas utiliser d'ampoules de spécifications différentes pour éviter de détériorer le circuit électrique, de griller des ampoules et de décharger la batterie.
- Ne pas modifier ni ajouter de composants électriques pour éviter toute surcharge ou court-circuit susceptible d'entraîner un incendie ou de détériorer la machine.

§RECHERCHE D'UNE FUITE DE CARBURANT§

- Rechercher une fuite au niveau du réservoir de carburant, du flexible d'alimentation ou du carburateur.

§CONTRÔLE DE LA LUBRIFICATION DES DIFFÉRENTS MÉCANISMES DU CHÂSSIS§

- Vérifier la lubrification des points d'articulation du châssis.
(Par exemple, points d'articulation de la béquille principale, de la béquille latérale, du levier de frein, etc.)

§CONTRÔLE DE LA BOUGIE§

- Déposer le capuchon de la bougie (déposer la bougie à l'aide de la clé à bougie de la trousse à outils).
- Vérifier si l'électrode est sale ou recouverte de calamine.
- Éliminer les dépôts de calamine sur l'électrode à l'aide d'un fil d'acier et nettoyer la bougie avec de l'essence puis l'essuyer avec un chiffon.
- Vérifier l'électrode et régler l'entrefer à l'aide d'une jauge d'épaisseur (L'entrefer doit être égal à 0,6~0,7 mm).
- Serrer la bougie au maximum à la main puis la serrer de 1/2-3/4 tour supplémentaire à l'aide d'une clé dynamométrique.

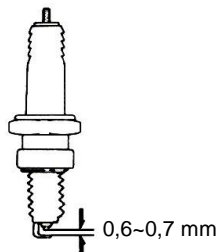

⚠ AVERTISSEMENT :

Le moteur est extrêmement chaud après fonctionnement. Procéder avec une extrême précaution pour éviter toute brûlure.

※ Utiliser exclusivement des bougies adaptées aux spécifications du moteur de la machine et recommandées par le constructeur. (Se reporter aux spécifications).

§CONTRÔLE DU FILTRE À AIR§

《PROCÉDURE DE DÉMONTAGE》

1. Déposer les vis autotaraudeuses du couvercle du filtre à air.

2. Déposer le couvercle du filtre à air, les vis de l'élément puis l'élément du filtre. .

3. Extraire l'élément et le nettoyer. (Se reporter au programme d'entretien.)

Vis

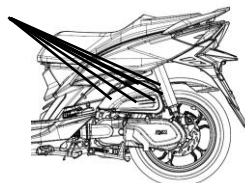

Élément

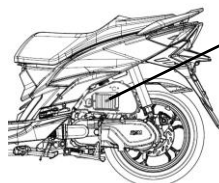

《PROCÉDURE DE REMONTAGE》

- Remonter le filtre à air dans l'ordre inverse des opérations de démontage.

⚠ ATTENTION :

- Les dépôts de poussières constituent l'une des causes majeures de la réduction de puissance et de l'augmentation de la consommation de carburant.
- Remplacer l'élément du filtre à air plus fréquemment pour prolonger la durée de vie en service du moteur si la machine est conduite régulièrement sur des routes poussiéreuses.
- Si le filtre à air est mal monté, la poussière sera aspirée dans les cylindres, ce qui peut provoquer une usure prématurée et réduire la puissance et la durée de vie en service du moteur.
- Veiller à ne pas noyer le filtre à air lors du lavage de la machine. À défaut, le moteur aura des difficultés à démarrer.

10. EN CAS D'ANOMALIE OU D'INCIDENT

§DIAGNOSTIC EN CAS DE NON DÉMARRAGE DU MOTEUR§

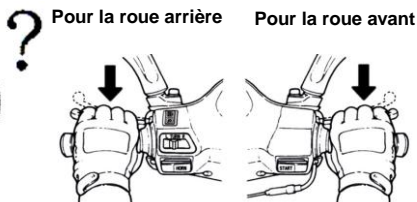
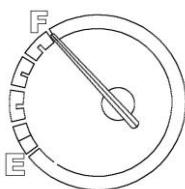

- (1). La clé de contact est-elle en position « ON » ?
- (2). Y a-t-il suffisamment de carburant dans le réservoir ?
- (3). Les freins avant et arrière sont-ils serrés lors de la commande du bouton de démarrage ?

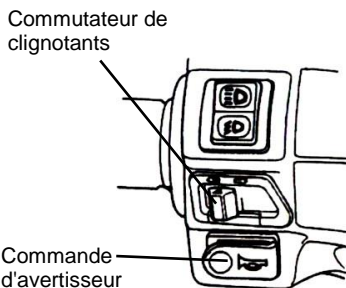
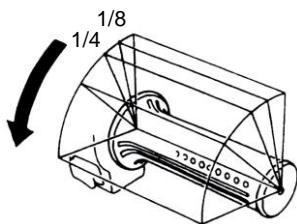

- (4). La poignée d'accélérateur est-elle actionnée lors de la commande du bouton de démarrage ?
- (5). Amener la clé de contact en position « ON » et appuyer sur la commande d'avertisseur, si l'avertisseur ne retentit pas, le fusible peut être grillé.

【 Faire vérifier immédiatement la machine par un concessionnaire franchisé ou un réparateur SYM agréé si la cause du non démarrage du moteur ne figure pas parmi celles indiquées ci-dessus. 】

11. RECOMMANDATIONS SUR LE CARBURANT

- Cette machine est conçue pour fonctionner à l'essence SANS PLOMB d'un indice d'octane 90 ou plus.
- Si la machine est utilisée à haute altitude (où la pression atmosphérique est inférieure), il est recommandé de régler le rapport air/carburant pour maximiser les performances du moteur.

12. HUILE DE TRANSMISSION

- Huile recommandée : GENUINE SYM HYPOID GEAR OIL (SAE 85W-140).

13. PRÉCAUTIONS D'UTILISATION DU SCOOTER

1. Placer la machine sur la béquille principale et s'asseoir sur la selle.
Pousser la machine vers l'avant pour relever la béquille principale.

ATTENTION :

- Ne jamais tourner la poignée d'accélérateur dans le vide pour augmenter le régime moteur avant de démarrer.

2. Monter sur le scooter depuis le côté gauche et s'asseoir correctement sur la selle, garder le pied droit fermement sur le sol pour éviter que la machine ne tombe.

ATTENTION :

- Serrer le frein arrière avant de démarrer.

3. Tourner lentement la poignée d'accélérateur. Le scooter commence alors à se déplacer.

ATTENTION :

- Toute rotation rapide de la poignée d'accélérateur ou tout relâchement brutal du levier peut provoquer un déplacement soudain de la machine qui peut s'avérer très dangereux.
- Vérifier que la béquille latérale est complètement rentrée avant de démarrer.

【 Ne pas utiliser le frein brutalement en virage 】

- Tout freinage brusque dans un virage serré peut provoquer un dérapage et une chute.
- Un freinage brusque ou un virage serré peut provoquer un patinage, un dérapage ou une chute notamment par temps de pluie lorsque la route est mouillée et glissante.

【 Conduire avec une extrême prudence par temps de pluie 】

- La distance de freinage par temps de pluie ou sur route mouillée sera plus longue que sur route sèche. Dans ce cas, ralentir et se préparer à freiner plus tôt.
- La poignée d'accélérateur doit être relâchée et les freins doivent être correctement serrés si besoin pour réduire la vitesse en pente.

§Système de freinage antiblocage§

Le système ABS est conçu pour éviter tout blocage des roues en cas de freinage appuyé en ligne droite. Il ajuste automatiquement la force de freinage. Les forces d'adhérence et de freinage déployées de manière intermittente par le système ABS empêchent le blocage des roues et garantissent une maîtrise constante de la direction au freinage.

Le contrôle du freinage s'effectue comme sur un motorcycle classique. Le levier de frein est utilisé pour serrer le frein avant, tandis que la pédale de frein sert à actionner le frein arrière.

Même si le système ABS assure la stabilité du scooter au freinage en empêchant tout blocage des roues, il est important de noter les points suivants :

- Le système ABS ne permet pas de pallier des conditions de circulation défavorables, une erreur de pilotage ou un serrage inapproprié des freins. La même attention est requise que lors du pilotage d'un motorcycle non équipé de l'ABS.
- Le système ABS n'a pas pour fonction de réduire la distance de freinage. Sur les surfaces meubles, irrégulières ou en pente, la distance de freinage d'un scooter équipé de l'ABS peut même être plus longue que celle d'un motorcycle équivalent sans ABS. Il convient d'être particulièrement vigilant dans ce type de situation.
- Le système ABS empêche le blocage des roues lors d'un freinage en ligne droite, mais il ne peut pas agir sur le risque de dérapage que peut causer un freinage en virage. En virage, il est préférable de serrer légèrement les freins avant et arrière ou de ne pas freiner du tout. Réduire plutôt la vitesse de la machine à l'approche du virage.
- Les contrôleurs intégrés au système ABS comparent la vitesse du motorcycle et celle des roues. L'installation de pneus non spécifiés peut affecter la vitesse des roues et ainsi perturber le fonctionnement des contrôleurs, ce qui risque d'augmenter la distance de freinage du scooter.



ATTENTION :

Le système ABS ne peut pas protéger le pilote de tous les dangers de la route et ne se substitue en aucun cas au respect des précautions de sécurité. Il est important de bien connaître le fonctionnement et les limites du système ABS. Il est de la responsabilité du pilote d'adapter sa conduite et la vitesse de son scooter aux conditions météorologiques, au type de route et aux conditions de circulation.

14. INSPECTION DU CIRCUIT DE REFROIDISSEMENT (pour XC12WW-EU)

(Vérifier l'étanchéité du circuit de refroidissement)

1. Garer le scooter sur la béquille principale sur un sol plat.
2. Vérifier l'étanchéité du radiateur et des durites.
3. Vérifier s'il y a des tâches de liquide de refroidissement sur le sol.

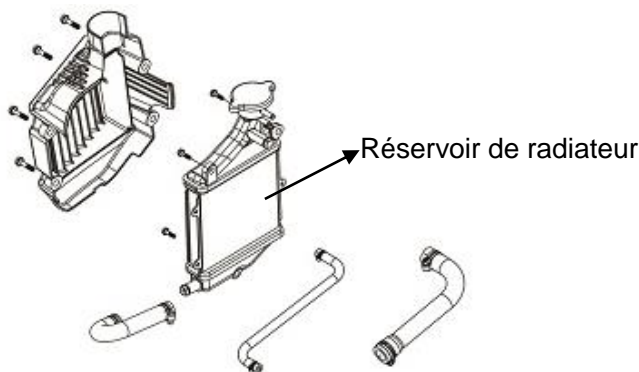

REPLISSAGE DU CIRCUIT DE REFROIDISSEMENT

- Garer le motorcycle sur un sol plat avec les roues en position ligne droite.
- Ouvrir le bouchon du réservoir.
- Ouvrir le bouchon du réservoir de dégazage, et verser le liquide de refroidissement.
- Si une grande quantité de liquide de refroidissement est versée, cela peut indiquer la présence d'une anomalie dans le circuit de refroidissement.
- Pour éviter la formation de rouille au niveau du radiateur, ne pas utiliser un liquide de refroidissement de marque non connue.

Concentration : 50 %

Contenance du réservoir de radiateur en liquide de refroidissement : 430 ml

Contenance du réservoir de dégazage en liquide de refroidissement : 75-150 ml

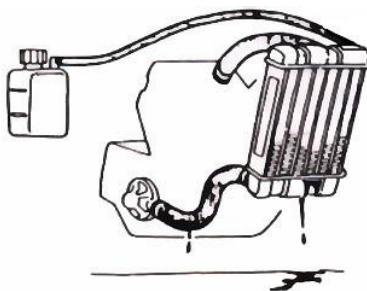

ATTENTION :

- Utiliser de l'eau douce pour réaliser la solution de liquide de refroidissement.
- Faire attention de ne pas utiliser du liquide de refroidissement de mauvaise qualité qui pourrait diminuer la longévité en service du radiateur.
- Le liquide de refroidissement doit être remplacé tous les ans.
- Ajouter du liquide de refroidissement dans le réservoir de dégazage.
- L'entretien du circuit de refroidissement peut être réalisé sur la machine.
- Ne pas verser de liquide de refroidissement sur les carénages de la machine.
- Après toute intervention sur le circuit de refroidissement, vérifier son étanchéité.
- Lorsque le moteur est chaud, ne pas ouvrir le bouchon du réservoir de radiateur ; la température élevée du liquide de refroidissement peut provoquer des blessures. L'entretien du circuit de refroidissement doit être effectué lorsque le moteur est froid.
- Se reporter au tableau de concentration et de température de liquide de refroidissement lorsque la température ambiante est négative.

Tableau de pourcentage de la teneur en antigel en fonction de la température

- Les pourcentages d'antigel en fonction des températures négatives sont les suivants :

Pourcentage d'antigel	Température	Remarque
20 %	-8	Une concentration à 50 % est utilisée pour tous les scooters avant livraison afin qu'ils bénéficient d'une protection efficace.
30 %	-15	
40 %	-24	
50 %	-36	

- Si l'antigel prescrit n'est pas disponible, utiliser un antigel équivalent offrant la même haute qualité.
- Par temps extrêmement froid, augmenter le nombre des opérations de maintenance sur le radiateur.

15. PÉRIODICITÉS D'ENTRETIEN

Élé- ment	Périodicité (kilométrage)	300 km	Tous les 1000 km	Tous les 3000 km	Tous les 6000 km	Tous les 12000 km	Remarques	
	Périodicité	ÉTAT NEUF	1 mois	3 mois	6 mois	1 an		
	Points de contrôle							
1	Élément du filtre à air (remarque)	I	N		R (papier)	R (éponge)		
2	Filtre à air	I						
3	Filtre à huile (crépine)	N			N			
4	Huile moteur	R	Remplacement tous les 1000 km					
5	Pression de gonflage des pneus	I	I					
6	Batterie	I	I					
7	Bougie d'allumage	I		I		R		
8	Carburateur (ralenti)	I			I			
9	Roulement et guidon	I		I				
10	Recherche de fuites au niveau de la transmission	I	I					
11	Recherche de fuites au niveau du bas moteur	I	I					
12	Huile de transmission	R	Remplacer tous les 5000 km (5 mois)					
13	Courroie/galet d'entraînement				I	R		
14	Contacteur et tuyauteries de réservoir de carburant	I		I				
15	Fonctionnement et câble d'accélérateur	I	I					
16	Vis et écrous du moteur	I		I				
17	Culasse, cylindre et piston				I			
18	Échappement/élimination de la calamine				I			
19	Chaîne de distribution/Durée d'allumage	I		I				
20	Jeu des soupapes	I			I			
21	Amortisseurs	I			I			
22	Suspension avant/arrière	I			I			
23	Béquilles principale/latérale	I			I/L			
24	Système de ventilation des gaz du carter (PCV)	I		I				
25	Disque d'embrayage				I			
26	Mécanisme de freinage/garniture de frein (plaquette)	I	I					
27	Vis/écrous de chaque composant	I	I					
28	Liquide de refroidissement		I	I		R		
29	Ventilateur de refroidissement, durites		I	I				

☆Le programme d'entretien ci-dessus repose sur une périodicité d'un mois ou 1 000 kilomètres, selon première échéance.

※Afin de préserver son état optimal de fonctionnement, la machine doit être contrôlée et réglée régulièrement par un concessionnaire franchisé ou réparateur SYM agréé.

Légende : I ~ Inspection, nettoyage et réglage/remplacement si besoin R ~ Remplacement
N ~ Nettoyage (remplacement si nécessaire) L ~ Lubrification

Remarque : 1. Nettoyer ou remplacer l'élément du filtre à air plus souvent lorsque la machine est utilisée sur routes poussiéreuses ou dans un environnement fortement pollué.

2. L'entretien doit être effectué plus souvent si la machine roule fréquemment à vitesse élevée ou si elle a atteint un kilométrage supérieur à celui prévu par le programme.

【 Les notes dans la case Remarques sont utilisées pour indiquer les modèles applicables. 】

16. SPÉCIFICATIONS

Élément	Modèle Spécifications	XC12W1-EU
Longueur		1990 mm
Largeur		730 mm
Hauteur		1075/1115 (avec rétroviseurs) mm
Empattement		1350 mm
Poids net		128 kg (avant : 51 kg arrière : 77 kg)
Modèle		Moteur monocylindre, 4 temps, refroidi par air forcé
Carburant requis		Sans plomb
Cylindrée		124,65 cm ³
Taux de compression		10,68±0,2/1
Puissance maxi		7 kW/8500 tr/min
Couple maxi		9,2 Nm/7000 tr/min
Jeu des soupapes : ADM/ÉCH		0,12-0,12 mm
Modes de démarrage		Démarrateur électrique
Amortisseur avant		Fourche télescopique
Amortisseur arrière		Mono amortisseur
Transmission		C.V.T.
Pneu avant		110/90-14
Pneu arrière		110/80-14
Type de jante		Aluminium
Pression de gonflage des pneus		Avant : STD 2,00 kg/cm ² , Arrière : STD 2 kg/cm ² pour 1 personne, 2,25 kg/cm ² pour 2 personnes
Frein avant		À disque
Frein arrière		À tambour
Projecteur (feu de route, feu de croisement)		12 V, 35/35 W
Feu de position avant		12 V LED 0,5 W
Clignotant avant / arrière		12 V 10 W / 12 V 10 W
Feu de position arrière/feu stop		12 V 0,5 W / 12 V 2,0 W
Feu arrière		12 V 0,12 W
Contenance en huile moteur		0,95 l (0,70 l en vidange)
Contenance en huile de transmission		180 cm ³ (170 cm ³ en vidange)
Contenance du réservoir de carburant		7,5 l
Fusible		15 A × 2, 10 A × 1, 20 A × 1
Bougie d'allumage		CR7HSA
Capacité de la batterie		12 V 6 Ah (batterie fermée sans entretien)
Filtre à air		Type papier

17. SPÉCIFICATIONS

Élément	Modèle Spécifications	XC12WW-EU
Longueur		1990 mm
Largeur		730 mm
Hauteur		1075/1115 (avec rétroviseurs) mm
Empattement		1350 mm
Poids net		135 kg (avant : 53 kg arrière : 82 kg)
Modèle		Moteur monocylindre, 4 temps, refroidissement par eau forcé
Carburant requis		Sans plomb
Cylindrée		124,65 cm ³
Taux de compression		11,3±0,2/1
Puissance maxi		8,3 kW / 8000 tr/min
Couple maxi		10,7 Nm/6500 tr/min
Jeu des soupapes : ADM/ÉCH		0,12-0,12 mm
Modes de démarrage		Démarrateur électrique
Amortisseur avant		Fourche télescopique
Amortisseur arrière		Double amortisseur
Transmission		C.V.T.
Pneu avant		100/90-14
Pneu arrière		110/80-14
Type de jante		Aluminium
Pression de gonflage des pneus		Avant : STD 2,00 kg/cm ² , Arrière : STD 2 kg/cm ² pour 1 personne, 2,25 kg/cm ² pour 2 personnes
Frein avant		À disque
Frein arrière		À disque
Projecteur (feu de route, feu de croisement)		12 V, 35/35 W
Feu de position avant		12 V LED 0,5 W
Clignotant avant / arrière		12 V 10 W / 12 V 10 W
Feu de position arrière		12 V LED 0,5 W
Feu arrière/Feu stop		12 V LED 0,12 W/2,0 W
Contenance en huile moteur		1 l (0,8 l en vidange)
Contenance en huile de transmission		190 cm ³ (180 cm ³ en vidange)
Contenance du réservoir de carburant		7,5 l
Fusible		15 A × 2, 10 A × 1, 20 A × 1
Bougie d'allumage		CR7HSA
Capacité de la batterie		12 V 6 Ah (batterie fermée sans entretien)
Filtre à air		Type papier

18. SPÉCIFICATIONS

Élément	Modèle Spécifications	XC20W1- ZA/XC20W-ZAC
Longueur		1990 mm
Largeur		730 mm
Hauteur		1075/1115 (avec rétroviseurs) mm
Empattement		1350 mm
Poids net		134 kg (avant : 53 kg arrière : 81 kg)
Modèle		Moteur monocylindre, 4 temps, refroidi par air forcé
Carburant requis		Sans plomb
Cylindrée		168,9 cm ³ (alésage : 61 mm x course : 57,8 mm)
Taux de compression		10,16±0,2/1
Puissance maxi		8,8 kW / 8000 tr/min
Couple maxi		12,2 Nm/6000 tr/min
Jeu des soupapes : ADM/ÉCH		0,12-0,12 mm
Modes de démarrage		Démarrateur électrique
Amortisseur avant		Fourche télescopique
Amortisseur arrière		Double amortisseur
Type d'embrayage		Automatique de type centrifuge
Transmission		C.V.T.
Pneu avant		100/90-14
Pneu arrière		110/80-14
Type de jante		Aluminium
Pression de gonflage des pneus		Avant : STD 2,00 kg/cm ² , Arrière : STD 2 kg/cm ² pour 1 personne, 2,25 kg/cm ² pour 2 personnes
Frein avant		À disque (Ø 260 mm)
Frein arrière		À disque (Ø 220 mm)
Projecteur (feu de route, feu de croisement)		12 V, 35/35 W
Feu de position avant		12 V LED 0,5 W
Clignotant avant / arrière		12 V 10 W /12 V 10 W
Feu arrière/Feu stop		12 V LED 0,12 W/2,0 W
Contenance en huile moteur		0,95 l (0,70 l en vidange)
Contenance en huile de transmission		180 cm ³ (170 cm ³ en vidange)
Contenance du réservoir de carburant		7,5 l
Fusible		15 A x 2, 10 A x 1, 20 A x 1
Bougie d'allumage		CR7HSA
Capacité de la batterie		12 V 6 Ah (batterie fermée sans entretien)
Filtre à air		Type papier

1. INHALT

1. Inhalt	59
2. Lage der Bedienelemente	61
3. Vor dem Fahren	62
4. Sicheres Fahren	62
5. Fahren	63
6. Nur Originalersatzteile verwenden	63
7. Verwendung der einzelnen Komponenten	64
Anzeigen	64
Betätigung des Zündschlüssels	65
Lenkerschloss aktivieren	65
Sitz öffnen	65
Verschiedene Bedienknöpfe	66
Staufach	67
Haken für Schutzhelm	67
Kraftstofftankdeckel	67
Bremsen	68
Wichtige Punkte und Vorsichtsmaßnahmen beim Starten des Motors	69
8. Beste Methode zum Losfahren	70
Betätigung des Gasdrehgriffs	70
Parken	70
9. Inspektions- und Wartungsmaßnahmen vor dem Fahren	71
Routinedkontrolle	71
Kontrolle und Wechsel des Motoröls	71
Kontrolle des Kraftstoffstands	72
Kontrolle und Wechsel des Getriebeöls	72
Prüfung und Einstellung des Spiels der Bremsen	73
Prüfung der Scheibenbremse (je nach Modell)	74
Einstellung des Spiels des Gasgriffs	75
Kontrolle und Wartung der Batterie	75
Prüfung der Reifen	76
Kontrolle der vorderen Stoßdämpfer	76
Prüfen und Wechseln der Sicherungen	77
Überprüfung der Blinker und der Hupe	77
Überprüfung des Frontscheinwerfers und des Rücklichts	77
Überprüfung der Bremsleuchte	77
Prüfung auf Kraftstofflecks	78

1. INHALT

Überprüfung der Schmierung der verschiedenen Gelenke	78
Überprüfung der Zündkerze	78
Überprüfung des Luftfilters	78
10. Störungen oder Probleme	79
Diagnose bei Startschwierigkeiten des Motors	79
11. Empfehlungen zum verwendeten Kraftstoff	79
12. Getriebeöl	79
13. Vorsichtsmaßnahmen beim Fahren des Rollers	80
ABS-Bremssystem	81
14. Überprüfung des Kühlsystems	82
15. Regelmäßige Wartungsmaßnahmen	84
16. Technische Daten	85

2. LAGE DER BEDIENELEMENTE

MODUS: XC12W1-EU/ XC12WW-EU/XC20W1-ZA/XC20W1-ZAC

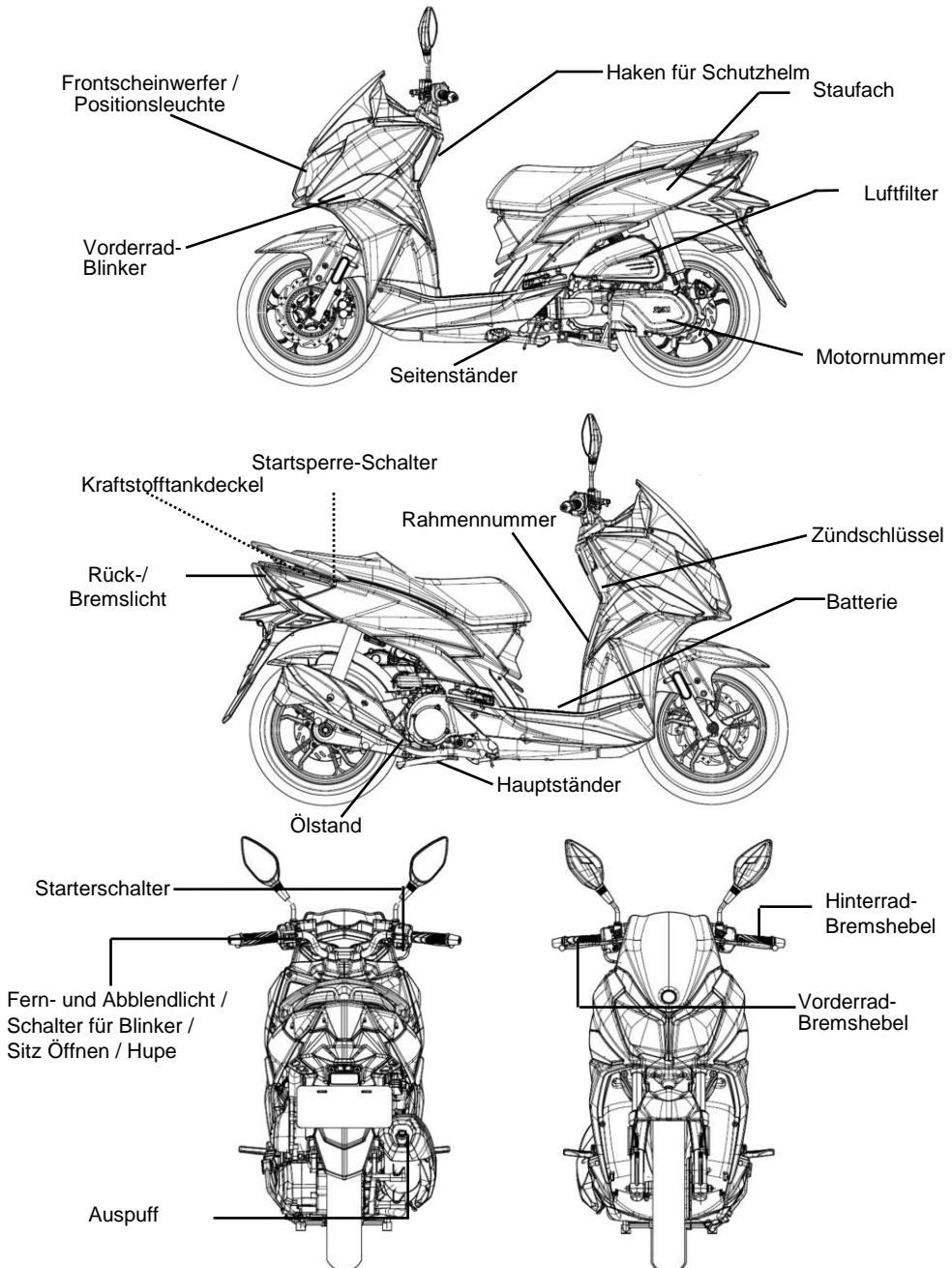

3. VOR DEM FAHREN

Die vorliegende Anleitung beschreibt die richtige Verwendung dieses Rollers, einschließlich Empfehlungen für sicheres Fahren, einfachen Kontrollmethoden und anderem. Lesen Sie diese Anleitung bitte aufmerksam durch, um alle Möglichkeiten dieses Rollers für angenehmeres und sichereres Fahren nutzen zu können.

Lasse Sie sich bitte die Bedienungsanleitung von Ihrem SANYANG-Händler aushändigen und lesen Sie bitte folgende Abschnitte besonders aufmerksam durch:

- Richtige Verwendung des Rollers.
- Kontrolle und Wartung vor der Auslieferung.

Wir danken Ihnen für den Kauf eines unserer Roller.

Um alle Leistungsmöglichkeiten dieses Rollers voll nutzen zu können, ist es angebracht, alle vorgeschriebenen regelmäßigen Kontroll- und Wartungsmaßnahmen komplett auszuführen. Wir empfehlen, nachdem Sie die ersten 300 km mit dem Roller zurückgelegt haben, diesen dem Händler, bei dem Sie ihn gekauft haben, zu einer Anfangskontrolle zurückzubringen und ihn danach regelmäßig alle 1000 km überprüfen zu lassen.

- Sollten die technischen Daten und Konstruktionsmerkmale des Rollers geändert worden sein und von den Abbildungen und Schaubildern der Bedienungsanleitung und Kataloge abweichen, so gelten die technischen Daten und die Bauart des aktuellen Rollers.

4. SICHERES FAHREN

Es ist sehr wichtig beim Fahren entspannt und richtig gekleidet zu sein, alle Verkehrsregeln zu beachten, nicht zu rasen und Vorsicht walten zu lassen.

Anfangs fahren die meisten Leute ihren neu gekauften Roller mit großer Vorsicht, sobald sie sich jedoch an ihn gewöhnt haben, neigen sie zu Fahrlässigkeit, was dann zu Unfällen führen kann.



Folgendes nie vergessen:

- Beim Fahren eines Rollers immer einen Helm mit richtig festgezogenem Kinnriemen tragen.
- Offene oder weite Kleidungsstücke können im Wind flattern, sich im Lenker verfangen und somit die Fahrsicherheit beeinträchtigen.
- Es sollten deshalb immer, besonders an den Armen, enganliegende Kleidungsstücke getragen werden.
- Den Lenker beim Fahren immer mit beiden Händen festhalten. Nie einhändig fahren.
- Geschwindigkeitsbegrenzungen einhalten.
- Geeignete Schuhe mit niedrigen Absätzen tragen..
- **Die im Wartungsplan vorgeschriebenen Wartungs- und Kontrollmaßnahmen durchführen.**



Warnung!!

- Darauf achten, dass sich ein Beifahrer nicht am Auspuff verbrennt. Sicherstellen, dass der Beifahrer immer beide Füße auf den Fußrasten abstellt.
- Der Auspuff ist nach der Fahrt extrem heiß. Dies beachten, um Verbrennungen bei Kontrollen oder Wartungsarbeiten zu vermeiden.
- Den Roller immer so abstellen, dass sich niemand an dem, nach dem Fahren erhitzten Auspuff verbrennen kann.



VORSICHT:

Am Roller vorgenommene Änderungen beeinträchtigen dessen Struktur und Leistung, wirken sich nachteilig auf die Arbeitsweise des Motors aus oder verstärken Auspuffgeräusche, wodurch letztlich die Lebensdauer des Rollers verkürzt wird.

Zudem sind Änderungen rechtswidrig und widersprechen dem ursprüngliche Design und den technischen Daten.

Für einen geänderten Roller treten die Garantiebestimmungen außer Kraft, weshalb der Roller in keiner Weise absichtlich geändert werden sollte.

5. FAHREN

- **Zum Fahren wichtige Körperteile, wie Arme, Handflächen, Lenden und Fußspitzen locker und entspannt halten und in bequemster Haltung fahren, um jederzeit, falls notwendig schnell reagieren zu können.**
- Die Haltung des Fahrers ist für die Fahrsicherheit ausschlaggebend. Den Körperschwerpunkt immer in der Sitzmitte bewahren, verschiebt er sich auf dem Sitz nach hinten, so wird das Vorderrad weniger belastet und der Lenker neigt zum Flattern. Das Fahren eines Rollers mit unstabilem Lenker ist gefährlich.
- Kurven fahren sich wesentlich leichter, wenn sich der Fahrer nach innen neigt. Der Fahrer fühlt sich unsicher, wenn sich sein Körper und der Roller in einer Kurve nicht neigen.
- Auf einer unebenen, unbefestigten Straße ist der Roller schwer zu kontrollieren, weshalb man sich besser im voraus über die Straßenzustände informieren sollte. Bei schlechten Straßen langsam fahren und versuchen den Lenker aus den Schultern zu handhaben.
- Empfehlung: Keine Gegenstände auf dem Lenker transportieren, da dies die Fahrsicherheit und die Handhabung des Lenkers beeinträchtigt.



VORSICHT:

Eine mitgeführte Last ändert das Lenkgefühl.

Zu starke Beladung kann den Lenker zum Schwingen bringen und sich auf die Fahrsicherheit auswirken.

Den Roller deshalb nicht überladen.



VORSICHT:

- Zur Vermeidung jeglicher Brandgefahr keine brennbaren Materialien (z.B. Lappen) zwischen Seitenverkleidung und Motor lassen.
- Keine Gegenstände an Stellen laden, die nicht hierfür vorgesehen sind, da dies den Roller schädigen könnte.

EMPFEHLUNG

Zur Optimierung der Leistung des Rollers und zur Verlängerung seiner Einsatzdauer:

Der erste Monat oder die ersten 1000 km sind als Einfahrzeit für den Motor und andere Komponenten zu betrachten.

Während dieses Zeitraums sollte nur mit Geschwindigkeiten unter 60 km/h gefahren werden und schnelle Beschleunigungen sind zu vermeiden.

6. NUR ORIGINALERSATZTEILE VERWENDEN

Der Roller kann seine beste Leistungsstärke nur bewahren, wenn Qualität, Material und Bearbeitungspräzision seiner Teile den Designanforderungen entsprechen. „**SYM Originalersatzteile**“ wurden aus den gleichen Materialien hoher Qualität gefertigt, wie die im Roller ursprünglich verbauten Teile. Es werden nur Teile verkauft, für welche mittels anspruchsvoller Fertigungsmethoden und strenger Qualitätskontrolle sichergestellt wurde, dass sie den technischen Daten des ursprünglichen Designs entsprechen. Müssen Teile ausgetauscht werden, so sind deshalb nur „**SYM Originalersatzteile**“ von **„zugelassenen SYM-Händlern oder SYM-Vertragshändlern“** zu erwerben. Beim Kauf billiger oder nachgemachter im Handel erhältlicher Teile ist weder die Qualität, noch die Haltbarkeit gewährleistet. Auch können sich unerwartete Störungen ergeben oder die Leistungsfähigkeit des Rollers kann gemindert werden.

- Immer **SYM Originalersatzteile** verwenden, um den Roller unverfälscht zu bewahren und ihm lange Lebensdauer zu sichern.

7. VERWENDUNG DER EINZELNEN KOMPONENTEN

(Das Folgende gilt für den grundlegenden Betrieb des Rollers mit dem luftgekühlten 4-Takt-Einzylindermotor, 125/200 ccm, von SYM. Bei verschiedenen einzelnen Modellen sind Abweichungen möglich. Sehen Sie hierzu bitte am Ende dieser Anleitung.)

ANZEIGENS

Der hier abgebildete Tachometer kann bei den verschiedenen Modellen von anderer Form sein, befindet sich jedoch normalerweise an der gleichen Stelle.

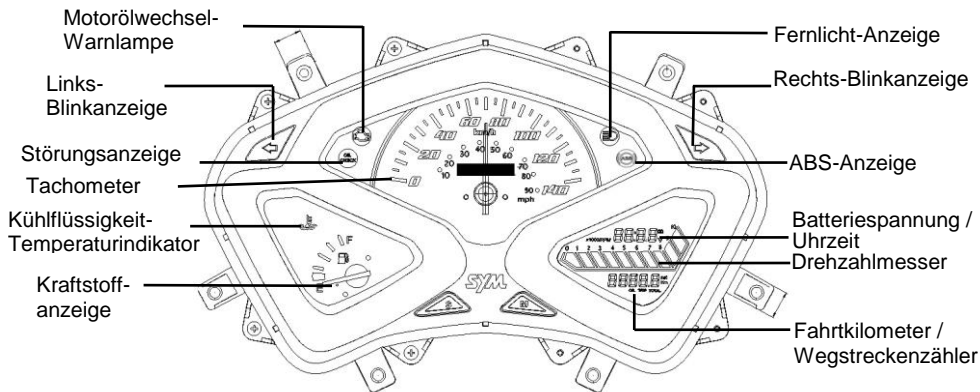

VORSICHT:

Keine Kunststoffteile, wie die Abdeckung der Anzeigen, den Frontscheinwerfer usw. mit Lösungsmitteln (z.B. Benzin) abwischen, da diese sonst beschädigt werden können.

- **Tachometer / Drehzahlmesser:**
Anzeige der Fahrgeschwindigkeit oder der Motordrehzahl
- **Wegstreckenzähler:**
Zeigt die gesamte zurückgelegte Wegstrecke an.
- **Fahrtkilometer:**
Hier kann der Fahrer die bei seiner jeweiligen Fahrt zurückgelegten Kilometer messen. Wird bei dieser Normalanzeige während 1 Sekunde die Taste „MODE“ gedrückt, so können die gesamten vom Roller zurückgelegten Kilometer abgelesen werden. Nach erneutem Drücken der Taste „MODE“ werden wieder die Kilometer der jeweiligen Fahrt angezeigt. Wird bei dieser Anzeige die Taste „SET“ lange gedrückt gehalten, so wird der Wert auf 0 zurückgesetzt.
- **Fernlicht-Anzeige**
Nach Einschalten des Fernlichts leuchtet diese Anzeige.
- **Links-/Rechts-Blinkanzeige**
Je nach eingeschaltetem Blinker blinkt die rechte oder linke Leuchte.
- **Kraftstoffanzeige:**
Hier wird die im Tank verbliebene Kraftstoffmenge angezeigt. Bei auf „OFF“ stehendem Zündschlüssel steht die Anzeige bei „E“.
- **Kühflüssigkeit-Temperaturindikator (für XC12WW-EU)**
Leuchtet dieser Indikator, so ist die Temperatur der Kühflüssigkeit zu hoch und es muss sichergestellt werden, dass ausreichend Kühflüssigkeit vorhanden ist und der Motor des Ventilators läuft.

• Voltmeter / Zeit (für XC12WW-EU/XC20W1-EU)

Anzeige der Batteriespannung oder der Uhrzeit.

Wird bei Normalanzeige die Taste „SET“ während 0,5 Sekunden gedrückt gehalten, so wird zwischen der Anzeige der Batteriespannung und der Uhrzeit umgeschaltet.

Bei Anzeige der Uhrzeit am stehenden Roller ist die Taste „MODE“ während über 2 Sekunden gedrückt zu halten, um zur Zeiteinstellung zu gelangen, wobei zum Weiterschalten zwischen den Einstellschritten (Stunden - erste Stelle der Minuten - zweite Stelle der Minuten) die Taste „MODE“ jeweils 1 Sekunde zu drücken ist.

Durch Antippen der Taste „SET“ wird die angezeigte Ziffer um jeweils 1 erhöht.

Zum Verlassen des Einstellmodus die Taste „MODE“ länger als 2 Sekunden drücken.

• Störungsanzeige

Bei einer Störung der Motorsteuerung brennt diese Warnleuchte permanent.

• Motorölwechsel-Warnlampe (XC12WW-EU/XC20W1-EU)

Diese Leuchte zeigt dem Benutzer die Notwendigkeit eines nach jeweils 1000 zurückgelegten Kilometern vorzunehmenden Ölwechsels an.

Nach Vornahme des Ölwechsels den Zündschlüssel auf „ON“ stellen und die Taste „SET“ bei Wegstrecken-Modus während über 2 Sekunden drücken, wonach die Leuchte erlischt.

• ABS-Anzeige (für XC20W1-EU)

Normalerweise schaltet die Leuchte des ABS-Bremssystems ein, wenn der Zündschlüssel auf „ON“ steht und sie erlischt kurz nach Anfahren des Rollers.

Normalerweise schaltet die Leuchte des ABS-Bremssystems ein, wenn der Zündschlüssel auf „ON“ steht und sie erlischt kurz nach Anfahren des Rollers. Arbeitet das ABS normal, so bleibt danach die Anzeige erloschen. Ist das ABS-Bremssystem nicht in Ordnung, so schaltet die Leuchte ein und bleibt eingeschaltet. Bei eingeschalteter Leuchte funktioniert das ABS nicht, wobei jedoch das hergebrachte Bremssystem weiterhin normal arbeitet.

§ BETÄTIGUNG DES ZÜNDSCHLÜSSELS



Position „ON“

- In dieser Position kann der Motor gestartet werden.
- Ein Abziehen des Zündschlüssels ist nicht möglich.



Position „OFF“:

- In dieser Position ist der Motor abgestellt und kann nicht gestartet werden.
- Der Zündschlüssel kann abgezogen werden.

ZÜNDSCHLÜSSEL



§ LENKERSCHLOSS AKTIVIEREN



Position „Lenkerschloss aktiviert“

- Den Lenker nach links drehen, den Zündschlüssel einführen und nach rechts drücken und dann leicht nach links in Sperrposition drehen.
- In dieser Position ist das Lenkschloss eingerastet.
- Der Zündschlüssel kann abgezogen werden.
- Zum Entriegeln einfach den Schlüssel von Position „LOCK“ auf Position „OFF“ drehen.



VORSICHT:

- Nicht vergessen vor dem Verriegeln des Sitzes den Schlüssel weg- und mitzunehmen.

§ SITZ ÖFFNEN



- Den Zündschlüssel einführen.
- Den Zündschalter im Gegenuhrzeigersinn auf Position „Sitz öffnen“ drehen.
- Hierauf öffnet der Sitz.

⚠ VORSICHT:

- Den Zündschlüssel auf keinen Fall bei fahrendem Roller betätigen. Wird der Zündschlüssel auf „OFF“ oder „LOCK“ gedreht, so nimmt dies die elektrische Anlage außer Betrieb, was einen gefährlichen Unfall verursachen kann. Am Zündschalter darf erst nach vollständigem Halt des Rollers abgeschaltet werden.
- Vor Verlassen des Rollers und nach Verriegeln des Lenkschlösses immer den Zündschlüssel abziehen und mitnehmen.
- Bleibt der Zündschlüssel nach Abstellen des Motors lange in Position „ON“, so wird hierdurch die Batterie entladen, was das Starten des Motors beeinträchtigen kann.
- Nicht vergessen vor dem Verriegeln des Sitzes den Schlüssel weg- und mitzunehmen.

§VERSCHIEDENE BEDIENKNÖPFE§

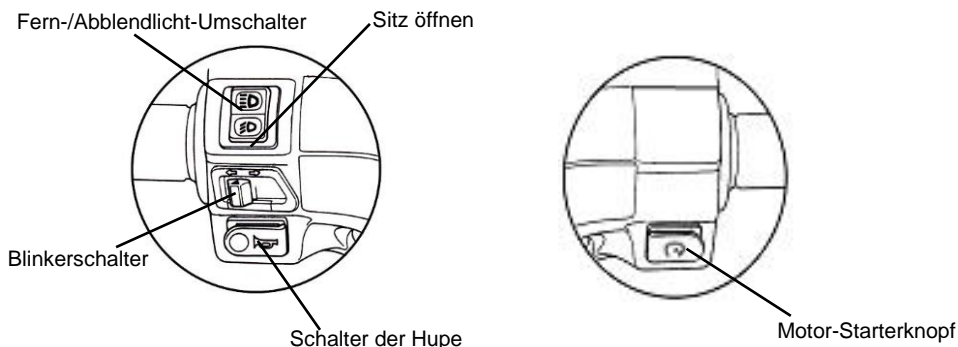

• **Motor-Starterknopf**



Dieser Schalter dient zum Starten des Motors.

Mit dem Zündschlüssel auf „ON“ diesen Knopf drücken und dabei gleichzeitig den Vorder- oder Hinterradbremshebel betätigen, worauf der Motor startet.

⚠ VORSICHT:

- Den Knopf nach dem Starten des Motors sofort loslassen und ihn keinesfalls erneut drücken, da dies den Motor schädigen kann.
- Dieses Verfahren wurde aus Sicherheitsgründen so ausgelegt. Der Motor kann nur bei Halten des Vorder- oder Hinterrad-Bremshelbs gestartet werden.
- Dabei die Beleuchtung ausgeschaltet lassen. Beim Starten des Motors die Frontscheinwerfer und Blinkleuchten abgeschaltet lassen.

• **Fern-/Abblendlicht-Umschalter**

Hier wird zwischen Fern- und Abblendlicht umgeschaltet. Hier drücken, um zwischen Fern- und Abblendlicht umzuschalten.



Hier ist auf Fernlicht geschaltet.



Hier wird auf Abblendlicht geschaltet (Im Stadtverkehr bitte mit Abblendlicht fahren.).

• Sitz öffnen



Den Zündschlüssel zu Position „ON“ drehen und diesen Knopf drücken. Hierauf öffnet der Sitz.

Dieser Knopf kehrt nach seiner Freigabe in seine Ausgangsposition zurück.

Den Sitz nach unten drücken, wonach er automatisch einrastet.

Nach dem Einrasten des Sitzes diesen leicht nach oben ziehen, um sicherzustellen, dass er richtig verschlossen ist.

⚠ VORSICHT:

- Nicht vergessen nach Schließen des Sitzes den Schlüssel abzuziehen.
- Nach dem Entriegeln den Schlüssel nicht in das Staufach legen, um sicherzustellen, dass er beim Zudrücken des Sitzes nicht eingeschlossen wird.

• Startsperr-Schalter

Dieser Schalter befindet sich unter dem Sitz.

Position „ON“ In dieser Position ist der Motor abgestellt und kann nicht gestartet werden.

Position „OFF“: Bei Zündschlüssel in Position „ON“ und Startsperr-Schalter in Position „OFF“ kann der Motor bei Halten des Vorder- oder Hinterrad-Bremshebels mit dem Motor-Startknopf gestartet werden.

Startsperr-Schalter

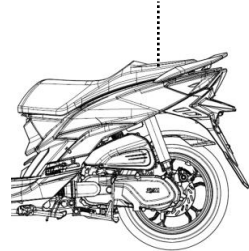

• Schalter der Hupe



Bei Drücken dieses Knopfs (bei Zündschlüssel auf „ON“) ertönt die Hupe.

• Blinkerschalter

Der Blinker wird zum Abbiegen nach rechts und links, sowie zur Anzeige eines Fahrbahnwechsels verwendet.

Bei Zündschlüssel in Position „ON“ den Blinkerschalter nach links oder rechts schieben. Dies lässt die jeweiligen Blinklichter blinken.

Zum Abschalten ist der Blinkerschalter wieder in die Ausgangsposition zu schieben.



Ein links blinkendes Licht zeigt die Absicht zum Linksabbiegen an.



Ein rechts blinkendes Licht zeigt die Absicht zum Rechtsabbiegen an.

§ STAUFACH §

- Das Fach befindet sich unter dem Sitz.
- Maximale Belastbarkeit: 10kg.
- Keine Wertsachen im Gepäckfach lassen.
- Sicherstellen, dass der Sitz beim Herunterdrücken vollständig einrastet.
- Vor dem Waschen alle Gegenstände aus dem Gepäckfach nehmen, damit sie nicht nass werden.
- Keine wärmeempfindliche Gegenstände im Gepäckfach verstauen, da in ihm wegen der vom Motor abgegebenen Wärme die Temperatur ansteigt.

Staufach

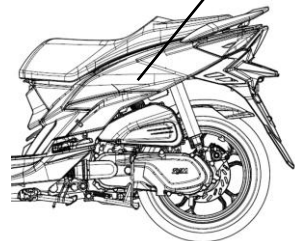

§SHAKEN FÜR SCHUTZHELM§

- Nach Anhalten des Rollers den Schutzhelm mit seinem Kinnriemen an diesen Haken hängen.

⚠ VORSICHT:

- Nicht mit am Haken hängendem Schutzhelm fahren, da dies den Roller schädigen könnte und der Helm seine Schutzfunktion nicht mehr erfüllt.

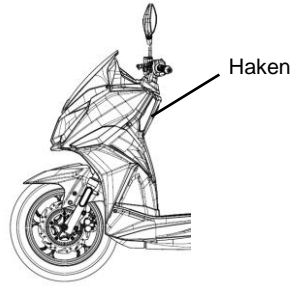

§KRAFTSTOFFTANKDECKEL§

1. Den Zündschlüssel in das Sitzschloss einführen und den Sitz öffnen, dann den Kraftstofftankdeckel im Gegenuhrzeigersinn drehen und den Deckel abnehmen.
2. Beim Nachtanken nicht über die obere Füllstandsgrenze hinaus füllen.
3. Die Markierung "△" am Tankdeckel auf die gleiche Markierung am Tank ausrichten, ihn im Uhrzeigersinn festdrehen und dann den Sitz verschließen.

⚠ VORSICHT:

- Beim Tanken sollte der Roller auf seinem Hauptständer stehen und es ist darauf zu achten, dass sich keine Zündquellen oder offene Flammen in der Nähe befinden.
- Beim Nachtanken nicht über die obere Füllstandsgrenze hinaus füllen. Ist der Tank zu voll, so kommt es zum Austritt von Kraftstoff durch ein Loch im Kraftstofftankdeckel. Dies könnte die Lackierung beschädigen oder gar einen Brand verursachen.
- Nach dem Tanken darauf achten, den Kraftstofftankdeckel richtig zu schließen.

§BREMSE§

Zur Betätigung der Vorderradbremse den linken Bremshebel anziehen.

Zur Betätigung der Hinterradbremse den linken Bremshebel anziehen (ABS-Modell).

Zur gleichzeitigen Betätigung von Vorder- und Hinterradbremse den linken Bremshebel anziehen (Modell mit CBS).

- Unnötiges plötzliches Bremsen vermeiden.
- Beim Bremsen die Vorder- und Hinterradbremse gleichzeitig betätigen.
- Längeres fortgesetztes Bremsen vermeiden, da dies die Bremsen überhitzen und ihre Wirksamkeit beeinträchtigen kann.
- Bei Regenwetter oder rutschigen Straßen langsam fahren und früh bremsen. Schlagartiges Bremsen vermeiden, dass dies zu Schleudern und Stürzen führen kann.
- Bei alleiniger Verwendung der Vorder- oder Hinterradbremse besteht erhöhte Sturzgefahr, da der Roller dann dazu neigt zur Seite zu ziehen.
- Auch bei Ausrüstung mit einem ABS-System kann ein Wegrutschen beim Bremsen in einer Kurve nicht unbedingt verhindert werden. Beim Durchfahren einer Kurve ist es besser beide Bremsen nur leicht oder überhaupt nicht zu betätigen. Die Geschwindigkeit ist vor dem Einfahren in eine Kurve zu reduzieren.

CBS Modell

Für Vorderrad und Hinterrad



Für Vorderrad



ABS-Modell

Für Hinterrad

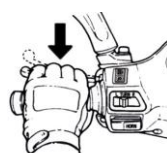

Für Vorderrad

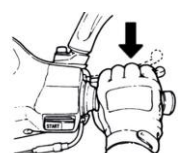

《Motorbremse》

Den Gasgriff ganz zurückdrehen und somit die Motorbremse anwenden.

Beim Abwärtsfahren auf einer langen oder steilen Gefällstrecke sollten Vorder- und Hinterradbremse abwechselnd verwendet werden.

WICHTIGE PUNKTE UND VORSICHTSMASSNAHMEN BEIM STARTEN DES MOTORS

VORSICHT:

- Vor dem Starten des Motors den richtigen Füllstand von Motoröl und Kraftstoff prüfen.
- Zum Starten des Motors muss der Roller auf seinem Hauptständer stehen und die Hinterradbremse angelegt sein, so dass er nicht plötzlich nach vorn schießen kann.

1. Den Zündschlüssel Position „ON“ drehen.
2. Die Hinterrad-Bremse anlegen (Hebel oder Pedal).
3. Nicht beschleunigen, bei angelegter Bremse den Starterknopf betätigen.

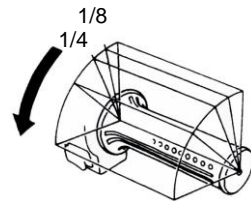

[Wir sorgen uns um Sie! Vor dem Abfahren die Hinterradbremse angelegt lassen.]

VORSICHT:

- Um jegliche Beschädigung des Startermotors zu vermeiden, den Starterknopf nicht länger als 15 Sekunden gedrückt halten.
- Springt der Motor nach über 15 Versuchen mit dem Starterknopf immer noch nicht an, vor einem weiteren Versuch 10 Sekunden warten.
- Das Starten des Motors ist schwieriger, wenn der Roller längere Zeit stillgestanden ist oder ein leergefahrener Tank neu gefüllt wurde. In einem solchen Fall ist der Starterknopf mehrmals zu betätigen und der Gasgriff beim Anlassen des Motors geschlossen zu halten.
- Bei einem Kaltstart kann das Aufwärmen des Motors mehrere Minuten dauern.
- Die Auspuffgase haben giftige Bestandteile (CO), weshalb der Motor immer an einem gut gelüfteten Ort gestartet werden sollte.

8. BESTE METHODE ZUM LOSFAHREN

- Vor dem Wegfahren vom Parkplatz immer den Blinker betätigen und darauf achten, dass kein Fahrzeug von hinten kommt. Dann wegfahren.

§BETÄTIGUNG DES GASDREHGRIFFS §

Beschleunigung: Zum Erhöhen der Geschwindigkeit. Beim Befahren einer Steigung den Gasgriff langsam hochdrehen, um es dem Motor zu ermöglichen seine gesamte Kraft zu entfalten.

Verlangsamten: Zum Senken der Geschwindigkeit.

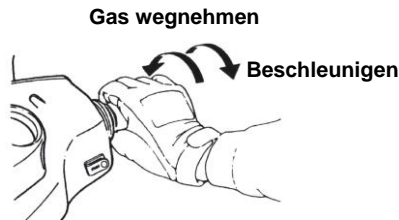

§PARKENS §

• Beim Heranfahren an den Parkplatz:

1. Den Blinker frühzeitig einschalten und auf alle voran- oder hinterherfahrenden, rechts oder links befindlichen Fahrzeuge achten. Dann die innere Fahrbahn nehmen und langsam heranfahren.
2. Den Gasgriff zur Ausgangsstellung zurückdrehen und rechtzeitig die Bremse betätigen. (Die Fahrer nachfolgender Fahrzeuge werden durch Einschalten der Bremsleuchte gewarnt.)

• Nach vollkommenem Halt:

3. Den Blinkerschalter in Neutralposition zurückschieben und den Zündschlüssel zum Abschalten des Motors auf „OFF“ stellen.
4. Bei abgestelltem Motor zur linken Seite vom Roller steigen, einen ebenen Abstellplatz suchen, an dem der Roller den Verkehr nicht stört, und dort seinen Hauptständer nach unten klappen.
5. Hierzu mit der linken Hand den Lenker und mit der rechten das vordere Ende des Sitzes oder den Haltegriff links unten am Sitz ergreifen.
6. Mit dem rechten Fuß gegen den Hauptständer drücken und diesen fest auf dem Boden aufsetzen.

Folgendes nie vergessen: Nach dem Parken zur Verhinderung eines Diebstahls das Lenkschloss schließen und den Schlüssel abziehen.



VORSICHT:

- Den Roller an einem sicheren Ort parken, an dem er den Verkehr nicht stört.

9. INSPEKTIONS- UND WARTUNGSMASSNAHMEN VOR DEM FAHREN

(Beziehen Sie sich bitte zur Lage der folgenden Komponenten auf die Übersichtszeichnung des Rollers.)

§ROUTINEKONTROLLE§

Zu prüfende Elemente		Bei der Prüfung beachten
Motoröl		Ausreichender Füllstand
Kraftstoff		Ausreichende Menge 90 Oktan oder mehr
Bremsen	Vorderrad	Zustand der Bremse (Spiel des Bremshebels: 10–20mm)
	Hinterrad	Zustand der Bremse (Spiel des Bremshebels: 10–20mm)
Reifen	Vorderrad	Reifendruck (Standard: 1,75 kg/cm ²)
	Hinterrad	Reifendruck (Standard: 2,0 kg/cm ² für 1 Person, 2,25 kg/cm ² für 2 Personen)
Lenker		Ungewöhnliche Vibrationen oder schwer drehbar
Tachometer, Beleuchtung und Rückspiegel		Richtige Funktionsweise Schalten Lichter ein? Von hinten gut sichtbar?
Fester Sitz der wesentlichen Komponenten		Lose Schrauben oder Muttern
Störungen		Treten bereits behobene Störungen erneut auf?

VORSICHT:

- Bei der Routinekontrolle festgestellte Probleme sollten vor erneuter Verwendung des Rollers behoben werden. Gegebenenfalls ist der Roller vom „**SYM-Händler oder zugelassenen Kundendienstpersonal**“ reparieren zu lassen.

§KONTROLLE UND WECHSEL DES MOTORÖLS§

• PRÜFUNG:

- Den Roller auf seinem Hauptständer auf ebenem Boden abstellen. 3 bis 5 Minuten nach Abschalten des Motors den Ölmesstab herausziehen. Den Ölmesstab abwischen und erneut in sein Führungsrohr stecken (ihn nicht drehen).
 - Den Ölmesstab herausziehen und sicherstellen, dass der Ölstand zwischen den Markierungen für Ober- und Untergrenze liegt.
- Nähert sich der Ölstand der Untergrenze, bis zur Obergrenze nachfüllen. (Zylinder, Kurbelgehäuse usw. auf Lecks absuchen)

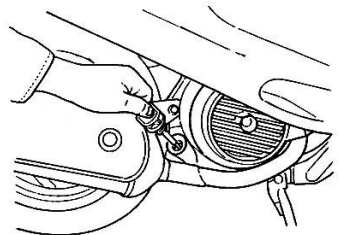

ÖLWECHSEL:

- Das Motoröl zum ersten Mal nach 300km wechseln und danach alle 1000km.
- Zur Bewahrung maximalen Leistungsvermögens des Motors sollte der Ölstand alle 500 km geprüft werden. Bei zu niedrigem Ölstand bis zur Obergrenze Öl nachfüllen.
- Motoröl: Ein Öl nach API SH/CD der Viskoseklasse SAE 10W-30 oder ein besseres Motoröl verwenden. Bei Verwendung schlechteren Öls geht der Anspruch auf Garantie verloren.
- ※Empfohlenes Öl: **SYM Genuine 4X OIL.**
- Öl-Füllmenge: 0,95 Liter (0,70 Liter beim planmäßigen Ölwechsel).
- Öl-Füllmenge: 1,00 Liter (0,80 Liter beim planmäßigen Ölwechsel. Für XC12WW-EU)
- Bei Außentemperaturen unter 0°C ist Öl der Viskoseklasse SAE 5W-40 zu verwenden.

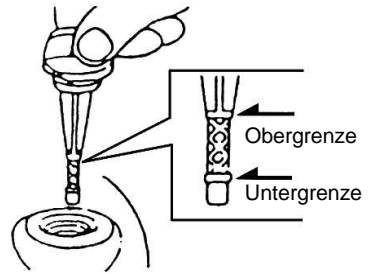

【Reinigung des Ölfilters】

Den Deckel der Filtereinheit abschrauben und das Filtersieb entnehmen. Jegliche Verschmutzungen aus dem Filtersieb mittels Benzin oder Durchblasen von Druckluft entfernen.

⚠️ WARNUNG:

- Ist der Roller nicht auf horizontalem Boden abgestellt oder wird der Messstab sofort nach Abschalten des Motors geprüft, so kann kein richtiger Wert abgelesen werden.
- Motor und Auspuff bleiben nach dem Abschalten des Motors noch einige Zeit sehr heiß. Beim Prüfen oder Wechseln des Motoröls ist deshalb zur Vermeidung von Verbrennungen mit Umsicht vorzugehen.
- Sinkt der Ölstand nach dem Nachfüllen rasch ab, eventuelle Lecks am Motor beheben und erneut einfüllen.

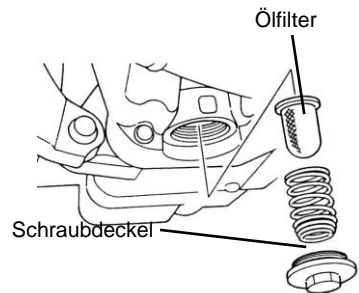

§KONTROLLE DES KRAFTSTOFFSTANDS§

- Den Zündschlüssel auf "ON" drehen und die Kraftstoffanzeige ablesen, um sicherzustellen, dass noch ausreichend Kraftstoff im Tank ist.
- Der Motor dieses Rollers ist für Betrieb mit unverbleitem Kraftstoff von 90 Oktan oder mehr ausgelegt.
- Den Roller mit abgeschaltetem Motor fest auf seinem Hauptständer abstellen und beim Tanken darauf achten, dass sich keine Zündquellen oder offene Flammen in der Nähe befinden.
- Beim Nachtanken nicht über die obere Füllstandsgrenze hinaus füllen.
- Nach dem Tanken darauf achten, den Kraftstofftankdeckel richtig zu schließen.

§KONTROLLE UND WECHSEL DES GETRIEBEÖLS§

PRÜFUNG:

- Den Roller mit abgeschaltetem Motor fest auf seinem Hauptständer abstellen und 3-5 Minuten abwarten. Die Schraube der Getriebeöleinfüllöffnung herausdrehen, dann ein Messglas unter die Ablassschraube stellen und die Ablassschraube entfernen. Das Öl in das Messglas fließen lassen und die Füllmenge prüfen. (Bei Zerlegen: 180 ccm / bei Ölwechsel: 170 ccm Für XC12WW-EU: 190 ccm / bei Ölwechsel: 180 ccm)

GETRIEBEÖLWECHSEL:

- Den Roller mit abgeschaltetem Motor auf ebenem Boden fest auf seinem Hauptständer abstellen. Die Schraube der Einfüllöffnung und die Ablassschraube entfernen und das Öl auslaufen lassen.
- Die Ablassschraube wieder einschrauben und festziehen. Neues Getriebeöl einfüllen (170 ccm) und die Schraube der Einfüllöffnung eindrehen und festziehen. (Sicherstellen, dass die Schrauben festgezogen sind und keine Lecks vorliegen.)

- Empfohlenes Getriebeöl: Genuine SYM HYPOLD GEAR OIL (SAE 85W-140) **SPRÜFUNG**

UND EINSTELLUNG DES SPIELS DER BREMSE§

PRÜFUNG: (Das Spiel des Bremshebels muss bei abgestelltem Motor geprüft werden.)

- Weg von Bremshebel und -pedal der Vorder- und Hinterradbremse.
 - ◆ Der Bremshebel der Vorderradbremse sollten einen Weg (von Ruhestellung bis Bremsbeginn) von 10~20 mm aufweisen. Bei gezogener Bremse darf kein Spiel fühlbar sein.
 - ◆ Das Bremspedal der Hinterradbremse sollten einen Weg (von Ruhestellung bis Bremsbeginn) von 20~30mm aufweisen. Bei stark gedrücktem Bremspedal darf kein Spiel fühlbar sein.

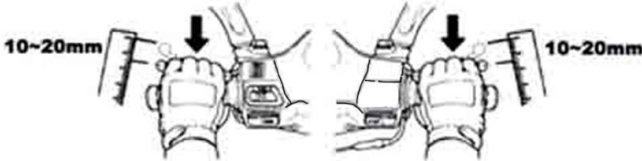

Für Hinterrad

Für Vorderrad

Einstellung: (Trommelbremse) (für XC12W1-EU)

- Die Kerbe der Bremseinstellmutter muss auf den Bolzen ausgerichtet sein. (Siehe nachstehende Abbildung)

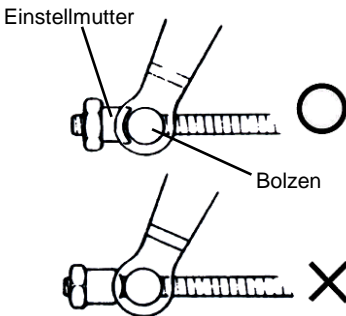

⚠ VORSICHT:

Bei einem Weg von 10~20 mm die Abnutzungsindikatoren an Vorder- und Hinterrad prüfen. Zeigt der Pfeil auf dem Bremsarm zur Markierung "△" auf dem Bremsbelag, so ist letzterer zu stark abgenutzt und muss umgehend ersetzt werden.

- Den Weg von Vorder- und Hinterradbremse an der Einstellmutter des jeweiligen Bremsarms einstellen.
- Nach der Einstellung den Bremshebel mit beiden Händen betätigen bis wirksames Anlegen der Bremse fühlbar ist.
- Den Weg mit einem Lineal messen.

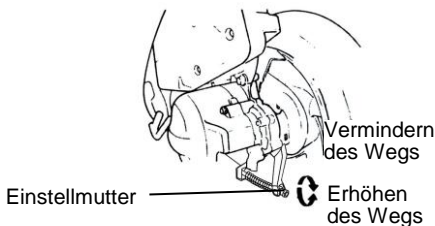

Hinterrad-Trommelbremse

SPRÜFUNG DER SCHEIBENBREMSE§ (für mit Scheibenbremse ausgerüstete Modelle)

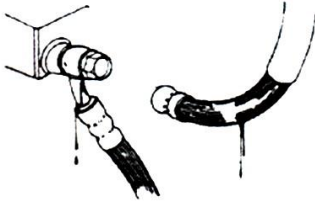

(Lecks, Schäden, lose Bremsschläuche)

• Bei einer Sichtkontrolle der Bremse auf Lecks und Schäden absuchen, mittels eines Schraubenschlüssels sicherstellen, dass die Bremsschläuche fest angeschlossen sind. Sollten die Schläuche durch Bewegungen des Lenkers oder Reiben anderer Teile beschädigt sein, so ist der Roller zur Durchführung der nötigen Reparaturarbeiten sofort dem SYM-Händler zu überlassen.

⚠ VORSICHT:

- Langsam mit dem Roller auf trockener Straße fahren und Vorder- und Hinterradbremse betätigen und sicherstellen, dass sie richtig funktionieren, so dass auf optimale Weise sicher gefahren werden kann.

(Überprüfung der Bremsbeläge der Vorderradbremse)

- Die Bremsbeläge von der Rückseite des Bremssattels prüfen. Die Bremsbeläge müssen erneuert werden, wenn sie bis zur Verschleißmarkierung abgenutzt sind.

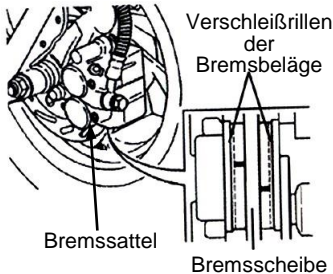

(Nachfüllen der Bremsflüssigkeit der Vorderradbremse)

1. Die Schrauben lösen und den Deckel des Hauptzylinders abnehmen.
2. Jeglichen Schmutz und Fremdkörper im Umkreis des Behälters entfernen, um sicherzustellen, dass kein Fremdmaterial in den Behälter fällt.
3. Den Membranteller und die Membran entfernen.
4. Bremsflüssigkeit bis zur oberen Füllstandsgrenze nachfüllen.
5. Den Membranteller und die Membran einsetzen und den Deckel des Hauptzylinders wieder anbringen.
6. Die Membran richtig gerichtet einsetzen und kein Fremdmaterial in den Behälter fallen lassen. Den Deckel des Hauptzylinders wieder gut festschrauben.

(Füllstand in Bremsflüssigkeitsbehälter prüfen)

- Den Roller auf einem ebenen Boden abstellen und prüfen, ob die Bremsflüssigkeit unter der unteren Füllstandsmarke (LOWER) steht. Empfohlene Bremsflüssigkeit: WELL RUN BRAKE OIL (DOT 3).

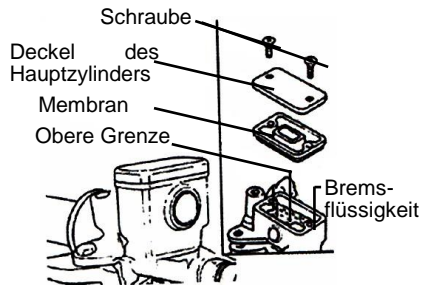
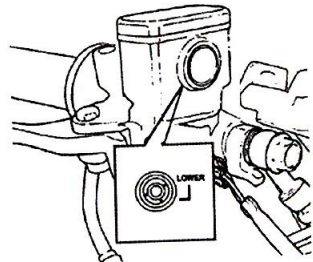

⚠ VORSICHT:

- Zur Vermeidung unerwünschter chemischer Reaktionen nur Bremsflüssigkeiten der empfohlenen Klassen verwenden.
- Beim Nachfüllen von Bremsflüssigkeit nicht über die Obergrenze hinaus füllen und keine Bremsflüssigkeit auf Lackierung oder Kunststoffteile tropfen lassen, welche sie schädigen könnte.

§EINSTELLUNG DES SPIELS DES GASGRIFFS§

- Bei richtigem Spiel kann der Gasgriff um 2 bis 6 mm verdreht werden.
- Zunächst die Gegenmutter lösen und dann mit der Einstellmutter einstellen. Nach der Einstellung die Gegenmutter wieder fest anziehen.

Zu prüfende Punkte:

1. Den Gaszug prüfen und sicherstellen, dass er sich von geschlossener zu voll geöffneter Position ungehindert bewegen kann.
2. Den Lenker von einem Anschlag zum ändern drehen und prüfen, ob dabei der Gaszug berührt wird.
3. Prüfen, ob die Bewegung des Gaszugs nicht durch andere Züge oder Leitungen behindert wird.

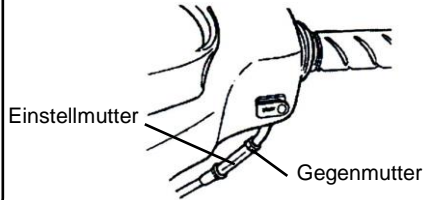
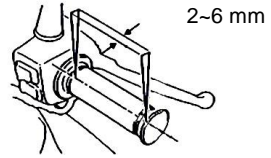

§KONTROLLE UND WARTUNG DER BATTERIE§

- Dieser Roller hat eine wartungsfreie Batterie, bei welcher sich ein Überprüfen oder Nachfüllen des Elektrolyts erübrigt. Sollten irgendwelche Unregelmäßigkeiten festgestellt werden, den Roller von einem zugelassenen SYM-Händler oder SYM-Vertragshändler überprüfen lassen.

(Reinigen der Batterieanschlüsse)

- Die Batterieanschlüsse abnehmen und jeglichen Schmutz oder Korrosionsspuren entfernen.
- Zum Ausbau der Batterie folgendermaßen vorgehen: Den Zündschlüssel auf „OFF“ drehen und dann die Schraube des negativen Anschlusskabels entfernen und das Kabel abnehmen. Dann die Schraube des positiven Anschlusses und dessen Kabel abnehmen.

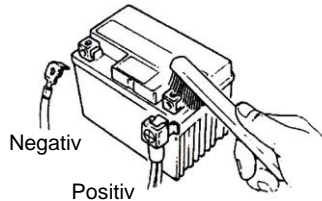

⚠ VORSICHT:

- Abnutzungsspuren oder einen weißlichen Staubbelag aufweisende Batteriepole sind mit warmem Wasser zu reinigen.
- Bei stark abgenutzten Polen, die Anschlüsse abklemmen und die angegriffenen Stellen mit einer Stahlbürste oder Schmirgelpapier reinigen.
- Nach der Reinigung die Kabel wieder anschließen und eine dünne Fettschicht auf den Anschlussstellen auftragen.
- Zum Wiedereinbau der Batterie in der umgekehrten Ausbaureihenfolge vorgehen.
- Dieser Roller hat eine wartungsfreie Batterie, bei welcher sich ein Überprüfen oder Nachfüllen des Elektrolyts erübrigt. Sollten irgendwelche Unregelmäßigkeiten festgestellt werden, den Roller von einem zugelassenen SYM-Händler oder SYM-Vertragshändler überprüfen lassen.

⚠ VORSICHT:

- Die vorliegende Batterie ist verschlossen. Die Kappen dürfen auf keinen Fall entfernt werden.
- Andernfalls besteht das Risiko von Kriechströmen und Entladen an einer längere Zeit unbenutzten Batterie. Die Batterie vom Roller ausbauen und sie voll geladen an einem gut gelüfteten und schwach beleuchteten Ort aufbewahren. Muss die Batterie auf dem Roller verbleiben, nur ihr negatives Kabel abklemmen.
- Muss die Batterie ersetzt werden, so ist sie durch eine verschlossene (wartungsfreie) Batterie gleichen Typs zu ersetzen.

§KONTROLLE DER REIFENS

- Reifen sind bei abgeschaltetem Motor zu prüfen und aufzupumpen.
- Bei zu großer Aufstandsfläche der Reifen ihren Luftdruck messen und zum vorgeschriebenen Druck aufpumpen.
- Der Luftdruck ist immer am kalten Reifen zu messen.

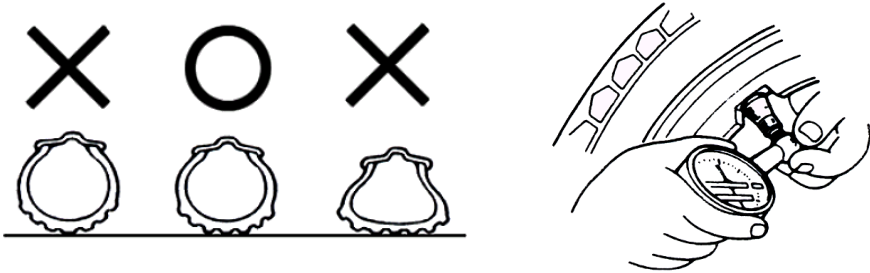

DIE STANDARDWERTE DES REIFENDRUCKS FINDEN SICH IN DEN TECHNISCHEN DATEN

Fremdkörper
(Nägel oder
Steinchen)

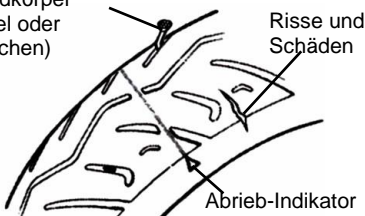

Risse und
Schäden

Abrieb-Indikator

- Bei einer Sichtkontrolle die Lauf- und Seitenflächen auf Risse und Schäden absuchen.
- Überprüfen, dass keine Nägel oder Steinchen in den Vertiefungen des Profils eingeklemmt sind.
- Die Abrieb-Indikatoren begutachten, um zu sehen, ob das Reifenprofil noch ausreicht.
- Sind Abrieb-Indikatoren erreicht, so sollte der Reifen schnellstens gewechselt werden.

⚠ VORSICHT:

- Falscher Reifendruck, Abnutzung oder Schädigungen der Reifen sind Hauptursachen für den Verlust der Kontrolle über den Roller und platte Reifen.

§KONTROLLE DER VORDEREN STOßDÄMPFER §

- Diese Prüfung ist bei abgeschaltetem Motor und abgezogenem Zündschlüssel vorzunehmen.
- Die vorderen Stoßdämpfer (Teleskopgabel) auf Beschädigungen absuchen.
- Den Lenker auf- und vorwärts bewegen und auf eventuell durch Verbiegungen verursachte Geräusche in den Stoßdämpfern achten.
- Schrauben und Muttern der vorderen Stoßdämpfer mit passenden Schlüsseln auf festen Sitz prüfen.
- Den Lenker auf und ab, seitlich und längs hin- und her schütteln, um zu überprüfen, ob er zu lose oder zu schwergängig ist oder nach einer Seite zieht.
- Überprüfen, dass der Lenkausschlag nicht durch Züge oder Leitungen beeinträchtigt wird.
- Bei Auffinden irgendwelcher ungewöhnlichen Punkte den Roller dem zugelassenen SYM-Händler oder SYM-Vertragshändler zur Überprüfung und Einstellung überlassen.

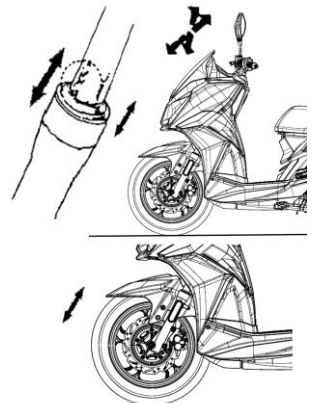

§PRÜFEN UND WECHSELN DER SICHERUNGEN§

Den Zündschlüssel abziehen und die Sicherungen prüfen. Durchgebrannte Sicherungen durch neue Sicherungen gleichen Nennstroms ersetzen (10A/15A/20A). Es ist streng verboten eine Sicherung durch eine solche größeren Nennwerts oder einen Messing- oder Eisendraht zu ersetzen, da hierdurch die elektrische Anlage und die jeweilige Schaltung geschädigt werden können.

- Das Staufach entfernen, worauf der Sicherungskasten nahe der Batterie sichtbar ist.
- Den Deckel des Sicherungskastens öffnen und die Sicherung herausziehen. Überprüfen, ob sie beschädigt oder durchgebrannt ist.
- Ersetze Sicherungen müssen fest in ihren Anschlüssen sitzen. Bei gelockerten Kontakten kommt es zu Erwärmungen und Schäden.
- Zum Auswechseln nur Elektroteile (zum Beispiel Birnen) mit den in den technischen Daten genannten Werten verwenden. Die Verwendung anderer Teile kann ein Durchbrennen der Sicherung oder eine Überlastung der Batterie zur Folge haben.
- Beim Waschen des Rollers kein Wasser direkt auf den Sicherungskasten oder in dessen Nähe spritzen.
- Brennt eine neu eingesetzte Sicherung rasch wieder durch, so ist vor erneutem Auswechseln die Fehlerursache aufzufinden. Ist eine Sicherung aus nicht auffindbaren Gründen durchgebrannt, sollte der Roller zur Untersuchung zum Händler gebracht werden.

【ENTNEHMEN】

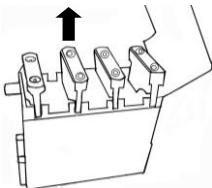

【EINSETZEN】

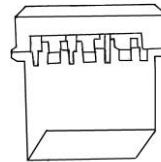

§ÜBERPRÜFUNG DER BLINKER UND DER HUPE§

- Den Zündschlüssel auf Position „ON“ drehen.
- Den Blinkerschalter betätigen und sicherstellen, dass die rechten und linken Blinkleuchten vorn und hinten richtig arbeiten und dabei der Signalton hörbar ist.
- Sicherstellen, dass die Abdeckungen der Blinkleuchten sauber sind, keine Risse aufweisen und fest sitzen.
- Den Schalter der Hupe betätigen und deren Funktion prüfen.



VORSICHT:

- In den Blinkleuchten sind nur Lampen der in den technischen Daten genannten Art und mit den dort erwähnten Nennwerten zu verwenden. Andernfalls kann die normale Funktionsweise der Blinkleuchten beeinträchtigt werden.
- Die Blinkleuchten zur Warnung nachfolgender Verkehrsteilnehmer immer rechtzeitig vor Abbiegen oder Fahrbahnwechsel betätigen.
- Nach dem Richtungswechsel die Blinkleuchten sofort an ihrem Schalter abschalten. Andernfalls kann das Blinken der beiden Leuchten nachfolgende Fahrer verwirren.

§ÜBERPRÜFUNG DES FRONTSCHWEINWERFERS UND DES RÜCKLICHTS§

- Den Motor starten und den Schalter der Frontscheinwerfer betätigen. Überprüfen, dass die Frontscheinwerfer und das Rücklicht einschalten.
- Die Scheinwerfer gegen eine Wand richten und sicherstellen, dass sie ausreichend hell und richtig gerichtet sind.
- Sicherstellen, dass die Abdeckungen der Scheinwerfer sauber sind, keine Risse aufweisen und fest sitzen.

§ÜBERPRÜFUNG DER BREMSLEUCHTES§

- Den Zündschlüssel zur Position „ON“ drehen und die Bremshebel von Vorder- und Hinterrad betätigen. Sicherstellen, dass die Bremsleuchte einschaltet.
- Die Abdeckung der Bremsleuchte muss sauber sein, darf keine Risse aufweisen und muss fest sitzen.



VORSICHT:

- Zur Vermeidung von Schädigungen der elektrischen Anlage, des Durchbrennens der Sicherung und des Entladens der Batterie dürfen nur Birnen und Lampen der in den technischen Daten genannten Art und mit den dort erwähnten Nennwerten verwendet werden.
- Keine Elektrobauteile abändern oder zufügen, um jegliche Überlastungen oder Kurzschlüsse zu vermeiden, die einen Brand auslösen und schlimmstenfalls den ganzen Roller in Brand setzen könnten.

§PRÜFUNG AUF KRAFTSTOFFLECKS§

- Den Kraftstofftank, dessen Deckel, die Kraftstoffleitungen und den Vergaser auf Lecks absuchen.

§ÜBERPRÜFUNG DER SCHMIERUNG DER VERSCHIEDENEN GELENKES§

- An allen Gelenkstellen des Rollers prüfen, ob sie richtig geschmiert sind. (Zum Beispiel an den Gelenken des Hauptständers, des Seitenständers, der Bremshebel usw.).

§PRÜFEN DER ZÜNDKERZE§

- Den Zündkerzenstecker abziehen (zum Ausbau der Zündkerze den Zündkerzenschlüssel des Werkzeugsatzes verwenden).
- Überprüfen, ob die Elektroden durch Kohlenstoff oder andere Ablagerungen verschmutzt sind.
- Alle Ablagerungen mit einer Stahlbürste entfernen, die Zündkerze mit Benzin reinigen und mit einem Lappen trocken reiben.
- Den Elektrodenabstand messen und mittels einer Fühlerlehre auf 0,6 - 0,7 mm einstellen)
- Die Zündkerze per Hand möglichst weit einschrauben und dann mit dem Schlüssel um 1/2~3/4 Drehung weiter anziehen.

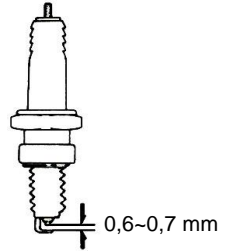

⚠ WARNUNG:

Der Motor ist nach dem Betrieb sehr heiß. Darauf achten sich nicht zu verbrennen.

※Nur Zündkerzen verwenden, die den technischen Daten des vorliegenden Motors entsprechen und von dessen Hersteller empfohlen werden. (Auf die technischen Daten Bezug nehmen.)

§ÜBERPRÜFUNG DES LUFTFILTERS§

《AUSBAUEN》

1. Die den Luftfilterdeckel haltenden selbstschneidenden Schrauben entfernen.
2. Den Luftfilterdeckel abnehmen, die Schrauben des Filterelements entfernen und dieses herausnehmen. .
3. Das Filterelement reinigen. (Auf den Wartungsplan Bezug nehmen.)

Schrauben

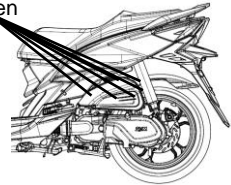

Filterelement

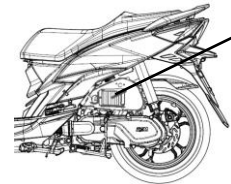

《EINBAUEN》

- Zum Einbau des Luftfilters in umgekehrter Ausbaureihenfolge vorgehen.

⚠ VORSICHT:

- Die Ablagerung von Staub ist eine der wesentlichen Ursachen für Leistungsminderungen und erhöhten Kraftstoffverbrauch.
- Wird der Roller oft auf staubigen Straßen gefahren, so ist das Luftfilterelement zur Verlängerung der Lebensdauer des Motors häufiger auszuwechseln.
- Ist der Luftfilter falsch eingesetzt, so wird Staub in die Zylinder eingesaugt und kann dort vorzeitigen Verschleiß und eine Verminderung der Leistung und der Lebensdauer des Motors zur Folge haben.
- Beim Waschen des Rollers darauf achten den Luftfilter nicht zu befeuchten. Andernfalls kann dies das Starten des Motors erschweren.

10. STÖRUNGEN ODER PROBLEME

§Diagnose bei Startschwierigkeiten des Motors §

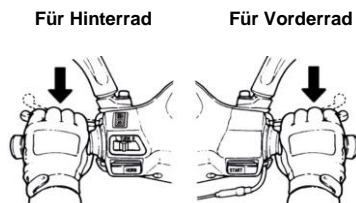
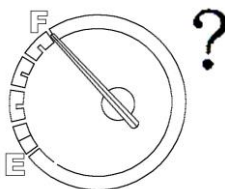

(1). Wurde der Zündschlüssel auf „ON“ gedreht?

(2). Ist genug Kraftstoff im Tank?

(3). Ist beim Drücken des Starterknopfs die Hinter- oder Vorderradbremse angelegt?

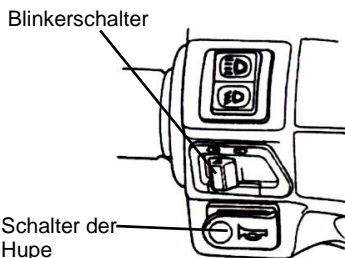
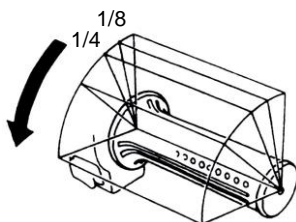

(4). Wurde beim Drücken des Starterknopfs der Gasgriff gedreht?

(5). Den Zündschlüssel auf Position „ON“ stellen und den Knopf der Hupe drücken. Ertönt die Hupe nicht, so kann die Sicherung durchgebrannt sein.

【 Den Roller sofort von einem zugelassenen SYM-Händler oder SYM-Vertragshändler überprüfen lassen, falls alle oben geprüften Punkte in Ordnung sind und der Roller weiterhin nicht startet. 】

11. EMPFEHLUNGEN ZUM VERWENDETEN KRAFTSTOFF

- Der Roller ist für den Betrieb mit unverbleitem Benzin von 90 Oktan oder mehr vorgesehen.
- Wird der Roller in großer Höhe über dem Meeresspiegel betrieben (wo der Luftdruck geringer ist), so ist es zur vollen Nutzung der Motorleistung empfehlenswert das Luft/Kraftstoff-Mischungsverhältnis nachzustellen.

12. GETRIEBEÖL

- Empfohlenes Öl: GENUINE SYM HYPOID GEAR OIL (SAE 85W-140)

13. Vorsichtsmaßnahmen beim Fahren des Rollers

1. Sich auf den Sitz des auf seinem Hauptständer stehenden Rollers setzen.
Den Roller vorwärts schieben, um den Hauptständer einzuklappen.

 **VORSICHT:**

- Hierbei nicht den Gasgriff drehen, um die Drehzahl des Motors vor dem Wegfahren zu erhöhen.

2. Den Roller von der linken Seite besteigen und sich richtig auf den Sitz setzen, den rechten Fuß auf dem Boden lassen, so dass der Roller nicht umkippen kann.

 **VORSICHT:**

- Vor dem Wegfahren die Hinterradbremse anlegen

3. Den Gasgriff langsam betätigen, worauf sich der Roller in Bewegung setzt.

 **VORSICHT:**

- Schnelles Drehen des Gasgriffs oder Lösen der Kupplung kann den Roller auf gefährliche Weise nach vorn schießen lassen.
- Vor dem Wegfahren auch sicherstellen, dass der Seitenständer hochgeholt ist.

【Plötzliches Bremsen und scharfes Kurvenfahren vermeiden】

- Bei plötzlichem Bremsen oder scharfem Abbiegen besteht Sturzgefahr durch Wegrutschen.
- Schnelles Bremsen oder enges Kurven kann den Roller besonders bei Regenwetter und nasser rutschiger Fahrbahn nach vorn oder seitlich wegrutschen lassen und Stürze verursachen.

【Bei Regenwetter äußerst vorsichtig fahren】

- Bei Regenwetter oder auf nasser Straße ist der Bremsweg wesentlich länger als auf einer trockenen Straße. Bei solchen Bedingungen langsamer fahren und frühzeitig mit dem Bremsen beginnen.
- Beim Abwärtsfahren den Gasgriff loslassen und den Bedingungen gemäß zur Reduzierung der Geschwindigkeit bremsen.

§ABS-Bremssystem§

Das ABS-System soll bei starkem Bremsen auf gerader Strecke ein Blockieren der Bremsen vermeiden. Das ABS-System regelt automatisch die Bremskraft. Dabei wird beim Bremsen die Bremskraft so gesteuert, dass ein Blockieren der Räder verhindert und die Lenkkontrolle beibehalten wird.

Die Bremse wird auf gleiche Weise wie bei einem herkömmlichen Roller betätigt. Der linke Bremshebel wird zum Bremsen des Vorderrads und der rechte Bremshebel für das Hinterrad verwendet.

Obwohl das ABS-System beim Bremsen durch Verhinderung der Radblockierung für Stabilität sorgt, dürfen folgende Punkte nicht außer Acht gelassen werden:

- Das ABS-System kann nicht allen schlechten Straßenzuständen, Fehlbeurteilungen und falschen Bremsbetätigungen zuvorkommen. Es ist mit gleicher Sorgfalt wie bei einem nicht mit ABS ausgerüsteten Kraftrad zu fahren.
- Das ABS-System ist nicht dafür vorgesehen, den Bremsweg zu verkürzen. Auf lockerer, unebener oder abfallender Fahrbahn kann der Bremsweg des Rollers mit ABS-System länger sein, als bei einem gleichwertigen Kraftrad ohne ABS. Auf solchen Fahrstrecken ist besondere Vorsicht walten zu lassen.
- Das ABS-System hilft dabei Radblockierungen beim Bremsen auf gerader Strecke zu verhindern, kann jedoch das Wegrutschen beim Bremsen in einer Kurve nicht verhindern. Beim Durchfahren einer Kurve ist es besser beide Bremsen nur leicht oder überhaupt nicht zu betätigen. Die Geschwindigkeit ist vor dem Einfahren in eine Kurve zu reduzieren.
- Die Computer des ABS-Systems vergleichen die Fahrzeuggeschwindigkeit mit der Radgeschwindigkeit. Da nicht empfohlene Reifen die Radgeschwindigkeit beeinflussen können, sind Störungen der Berechnungen möglich, was zu einer Verlängerung des Bremswegs führen kann.



VORSICHT:

Das ABS-System kann den Fahrer nicht vor allen möglichen Gefahren schützen und ist kein Ersatz für sichere Fahrpraxis. Man sollte sich der Funktionsweise des ABS-Systems und seiner Beschränkungen bewusst sein. Der Fahrer ist selbst dafür verantwortlich auf eine, den Wetter-, Straßen- und Verkehrsbedingungen angepasste Weise und mit der richtigen Geschwindigkeit zu fahren.

14. ÜBERPRÜFUNG DES KÜHLSYSTEMS (für XC12WW-EU)

(Das Kühlsystem auf Lecks absuchen.)

1. Den Roller auf ebenem Boden über dem Hauptständer abstellen.
2. Am Kühler und an den Leitungen nach Lecks suchen.
3. Am Abstellplatz des Rollers auf dem Boden nach Spuren austropfenden Wassers suchen.

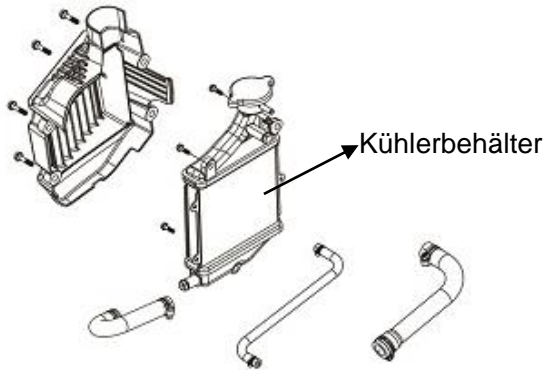

NACHFÜLLEN VON KÜHLFLÜSSIGKEIT

- Das Fahrzeug auf ebenem Boden in aufrechter Position abstellen.
- Den Deckel des Behälters öffnen.
- Den Deckel des Ausgleichbehälters öffnen, mit Kühl
- Sinkt der Füllstand der Kühlflüssigkeit, so ist dies ein Fehler im Kühlsystem.
- Um Rostbildung im Kühler zu vermeiden, keine Kühlflüssigkeiten unbekannter Marke verwenden.

Konzentration des Kühlmittels: 50%

Fassungsvermögen des Kühlerbehälters: 430 ml

Fassungsvermögen des Ausgleichbehälters: 75-150 ml.

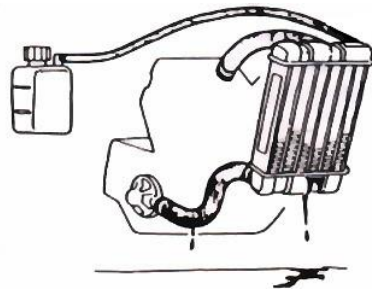

VORSICHT:

- Das Kühlmittel nur mit weichem Wasser mischen.
- Nicht vergessen, dass eine Kühlflüssigkeit schlechter Qualität die Lebensdauer des Kühlsystems verkürzen kann.
- Normalerweise sollte die Kühlflüssigkeit einmal jährlich gewechselt werden.
- Kühlmittel zum Ausgleichbehälter zugeben.
- Die Wartung des Kühlsystems kann am Fahrzeug vorgenommen werden.
- Kein Kühlmittel auf andere Teile des Rollers fließen lassen.
- Nach Wartung des Kühlsystems sicherstellen, dass keine Lecks vorliegen.
- Keinen Deckel des Kühlsystems bei warmem Motor öffnen. Die heiße Kühlflüssigkeit kann Verbrennungen verursachen. Arbeiten am Kühlsystem dürfen erst nach Abkühlen des Motors vorgenommen werden.
- Die empfohlene Konzentration des Kühlmittels bei sehr niedrigen Außentemperaturen kann aus der nachstehenden Tabelle abgelesen werden.

Tabelle der Frostschutzkonzentrationen bei verschiedenen Temperaturen

- Bei verschiedenen Temperaturen unter dem Gefrierpunkt werden folgende Frostschutzprozentage empfohlen:

Prozentanteil des Frostschutzmittels	Gefriertemperatur	Anmerkung
20%	-8	Alle Roller werden vor der Auslieferung zur Sicherung des Frostschutzes mit einer 50-prozentigen Frostschutzmischung befüllt.
30%	-15	
40%	-24	
50%	-36	

- Ist das empfohlene Frostschutzmittel nicht verfügbar, so ist ein Mittel gleicher Qualität zu verwenden.
- Bei extrem kaltem Wetter ist die Wartung des Kühlsystems häufiger durchzuführen.

15. REGELMÄSSIGE WARTUNGSMASSNAHMEN

Punkt	Zu prüfende Elemente	Wartungsintervall in Kilometer	300 km	Alle 1000 km	Alle 3000 km	Alle 6000 km	Alle 12000 km	Anmerkungen
		Wartungsintervall nach Zeit	NEU	1 Monat	3 Monate	6 Monate	1 Jahr	
1	Luftfilterelement (Anmerkung)		P	R		R (Papier)	R	
2	Luftfilter		P					
3	Ölfilter (Filtersieb)		R			R		
4	Motoröl		E	Alle 1000 km wechseln				
5	Reifendruck		P	P				
6	Batterie		P	P				
7	Zündkerze		P		P		E	
8	Vergaser (Leerlaufdrehzahl)		P			P		
9	Lager und Griffe des Lenkers		P		P			
10	Getriebe auf Lecks überprüfen		P	P				
11	Dichtigkeit des Kurbelgehäuses		P	P				
12	Getriebeöl		E	Alle 5000 km (5 Monate) wechseln				
13	Antriebsriemen/Rolle					P	E	
14	Kraftstofftankschalter und Leitungen		P		P			
15	Funktionsweise und Zug der Drosselklappe		P	P				
16	Schrauben und Muttern des Motors		P		P			
17	Zylinderkopf, Zylinder und Kolben					P		
18	Auspuffsystem / Kohlenstoffablagerungen entfernen					P		
19	Steuerkette / Zündzeitpunkt		P		P			
20	Ventilspiel		P			P		
21	Stoßdämpfer		P			P		
22	Federelemente vorn und hinten		P			P		
23	Haupt-/ Seitenständer		P			P/S		
24	Kurbelgehäuseentlüftung		P		P			
25	Kupplungsscheibe					P		
26	Bremsmechanismus / Bremsbeläge		P	P				
27	Schrauben/Muttern der einzelnen Komponenten		P	P				
28	Kühlflüssigkeit			P	P		E	
29	Kühlerlüfter, Kühlleitungen			P	P			

☆Der obige Wartungsplan basiert auf Intervallen von 1000 km oder 1 Monat, wobei die Wartung an dem zuerst eintretenden Zeitpunkt vorzunehmen ist.

✳ Den Roller regelmäßig von einem zugelassenen SYM-Händler oder -Vertragshändler überprüfen lassen, um sicherzustellen, dass er optimal arbeitet.

Code: P ~ Prüfung, Reinigung und Einstellung E ~ Ersetzen

R ~ Reinigen (Auswechseln, falls nötig) S ~ Schmierem

Anmerkung: 1. Das Luftfilterelement öfter reinigen oder auswechseln, wenn der Roller auf staubigen Straßen oder in einer stark verschmutzten Umgebung betrieben wird.

2. Wartungsmaßnahmen sind häufiger durchzuführen, wenn der Roller oft mit hoher Geschwindigkeit gefahren wird oder bereits viele Kilometer zurückgelegt hat.

【Unter den Anmerkungen sind Hinweise zu betroffenen Modellen einzutragen】

16. TECHNISCHE DATEN

Punkt	Modell	XC12W1-EU
Technische Daten		
Länge		1990 mm
Breite		730 mm
Höhe		1075/1115 (einschließlich Schutzschild) mm
Radstand		1350 mm
Leergewicht		128 kg (vorn 51 kg hinten 77 kg)
Modell		Gebläsegekühlter 4-Takt-Einzylindermotor
Benötigter Kraftstoff		Unverbleites Benzin
Hubraum		124,65 ccm
Verdichtungsverhältnis		10,68 ± 0,2 :1
Maximale Leistung		7,5 kW / 8500 U/min
Maximales Drehmoment		9,2 Nm / 7000 U/min
Ventilspiel: EIN/AUS		0,12 / 0,12 mm
Startmethode		Elektrostarterknopf
Vordere Stoßdämpfer		Teleskopgabel
Hintere Stoßdämpfer		Einfach
Getriebe		Stufenlos (CVT)
Vorderradreifen		110/90-14
Hinterradreifen		110/80-14
Felgentyp		Aluminium
Reifendruck		Vorn: STD 2,00 kg/cm ² , Hinten: STD 2,00 kg/cm ² für 1 Person, 2,25 kg/cm ² für 2 Personen
Vorderradbremse		Scheibenbremse
Hinterradbremse		Trommelbremse
Frontscheinwerfer (Fern- und Abblendlicht)		12V 35/35W
Vordere Positionsleuchte		12V LED 0,5W
Vordere / Hintere Blinkleuchte		12V 10W /12V 10W
Rücklicht / Bremsleuchte		12V 0,5W /12V 2,0W
Rücklicht		12V 0,12W
Motorölfüllmenge		0,95 l (0,7 l für Wechsel)
Getriebeölfüllmenge		180 ccm (170 ccm für Wechsel)
Kraftstofftankinhalt		7,5 l
Sicherung		15A×2 und 10A×1 und 20A×1
Zündkerze		CR7HSA
Batteriekapazität		12V 6Ah (dichte, wartungsfreie Batterie)
Luftfilter		Papier

17. TECHNISCHE DATEN

Punkt	Modell	
	Technische Daten	XC12WW-EU
Länge		1990 mm
Breite		730 mm
Höhe		1075/1115 (einschließlich Schutzschild) mm
Radstand		1350 mm
Leergewicht		135 kg (vorn 53 kg hinten 82 kg)
Modell		Flüssigkeitsgekühlter 4-Takt-Einzylindermotor
Benötigter Kraftstoff		Unverbleites Benzin
Hubraum		124,65 ccm
Verdichtungsverhältnis		11,3 ± 0,2 :1
Maximale Leistung		8,3 kW / 8000 U/min
Maximales Drehmoment		10,7 Nm / 6500 U/min
Ventilspiel: EIN/AUS		0,12 / 0,12 mm
Startmethode		Elektrostarterknopf
Vordere Stoßdämpfer		Teleskopgabel
Hintere Stoßdämpfer		Doppelschwingen
Getriebe		Stufenlos (CVT)
Vorderradreifen		100/90-14
Hinterradreifen		110/80-14
Felgentyp		Aluminium
Reifendruck		Vorn: STD 2,00 kg/cm ² , Hinten: STD 2,00 kg/cm ² für 1 Person, 2,25 kg/cm ² für 2 Personen
Vorderradbremse		Scheibenbremse
Hinterradbremse		Scheibenbremse
Frontscheinwerfer (Fern- und Abblendlicht)		12V 35/35W
Vordere Positionsluchte		12V LED 0,5W
Vordere / Hintere Blinkleuchte		12V 10W /12V 10W
Hintere Positionsluchte		12V LED 0,5W
Rücklicht / Bremsleuchte		12V LED 0,12W / 2,0W
Motorölfüllmenge		1,00 l (0,8 l für Wechsel)
Getriebeölfüllmenge		190 ccm (180 ccm für Wechsel)
Kraftstofftankinhalt		7,5 l
Sicherung		15Ax2 und 10Ax1 und 20Ax1
Zündkerze		CR7HSA
Batteriekapazität		12V 6Ah (dichte, wartungsfreie Batterie)
Luftfilter		Papier

18. TECHNISCHE DATEN

Punkt	Modell	
	Technische Daten	
		XC20W1- ZA/XC20W-ZAC
Länge		1990 mm
Breite		730 mm
Höhe		1075/1115 (einschließlich Schutzschild) mm
Radstand		1350 mm
Leergewicht		134 kg (vorn 53 kg hinten 81 kg)
Modell		Gebläsegekühlter 4-Takt-Einzylindermotor
Benötigter Kraftstoff		Unverbleites Benzin
Hubraum		168,9 ccm (Bohrung: 61mm Hub: 57,8 mm)
Verdichtungsverhältnis		10,16 ± 0,2 :1
Maximale Leistung		8,8 kW / 8000 U/min
Maximales Drehmoment		12,2 Nm / 6000 U/min
Ventilspiel: EIN/AUS		0,12 / 0,12 mm
Startmethode		Elektrostarterknopf
Vordere Stoßdämpfer		Teleskopgabel
Hintere Stoßdämpfer		Doppelschwingen
Kupplungstyp		Fliehkraftkupplung
Getriebe		Stufenlos (CVT)
Vorderradreifen		100/90-14
Hinterradreifen		110/80-14
Felgentyp		Aluminium
Reifendruck		Vorn: STD 2,00 kg/cm ² , Hinten: STD 2,00 kg/cm ² für 1 Person, 2,25 kg/cm ² für 2 Personen
Vorderradbremse		Scheibentyp (Ø 260 mm)
Hinterradbremse		Scheibentyp (Ø 220 mm)
Frontscheinwerfer (Fern- und Abblendlicht)		12V 35/35W
Vordere Positionsluchte		12V LED 0,5W
Vordere / Hintere Blinkleuchte		12V 10W /12V 10W
Rücklicht / Bremsleuchte		12V LED 0,12W / 2,0W
Motorölfüllmenge		0,95 l (0,7 l für Wechsel)
Getriebeölfüllmenge		180 ccm (170 ccm für Wechsel)
Kraftstofftankinhalt		7,5 l
Sicherung		15Ax2 und 10Ax1 und 20Ax1
Zündkerze		CR7HSA
Batteriekapazität		12V 6Ah (dichte, wartungsfreie Batterie)
Luftfilter		Papier

1. INHOUD

1. Inhoud	88
2. Locatie bedieningsorganen	90
3. Voor het rijden	91
4. Veilig rijden	91
5. Rijden	92
6. Gebruik originele onderdelen	92
7. Gebruik van elk component	93
Sensoren	93
Bediening van de contactschakelaar	94
Bediening van de vergrendelknop van het stuur	94
Bediening van de openingschakelaar van het zadel	94
Schakelaars	95
Opbergruimte	96
Haak veiligheidshelm	96
Benzinetankdop	96
Remmen	97
Aandachtspunten en voorzorgen bij het starten	98
8. De beste manier om te vertrekken	99
Bediening van het gashendel	99
Parkeren	99
9. Inspectie en onderhoud voor het wegrijden	100
Dagelijkse inspectie	100
Motorolie controleren en vervangen	100
Benzineniveau controleren	101
Transmissieolie controleren en vervangen	101
Vrije slag van de remmen controleren en afstellen	102
Schijfrem controle (naargelang het model)	103
Gashendel afstellen	104
Inspectie en onderhoud van de accu	104
Banden controleren	105
Stuur- en voorvork controleren	105
Zekeringen controleren en vervangen	106
Richtingaanwijzers en claxon controleren	106
Voor- en achterlichten controleren	106
Remlicht controleren	106
Brandstoflekkage controleren	107

1. INHOUD

Smeerpunten van verschillende mechanismen controleren	107
Bougie controleren	107
Luchtfilter controleren	107
10. Storings- en diagnoseschema	108
Wanneer de motor niet start	108
11. Welke brandstof	108
12. Transmissieolie	108
13. Voorzorgsmaatregelen om de motorfiets te berijden	109
Anti-lock Remsysteem	110
14. Koelsysteem controleren	111
15. Periodiek onderhoudsschema	113
16. Specificaties	114

2. LOCATIE BEDIENINGSORGANEN

MODE:XC12W1-EU/ XC12WW-EU/XC20W1-ZA/XC20W1-ZAC

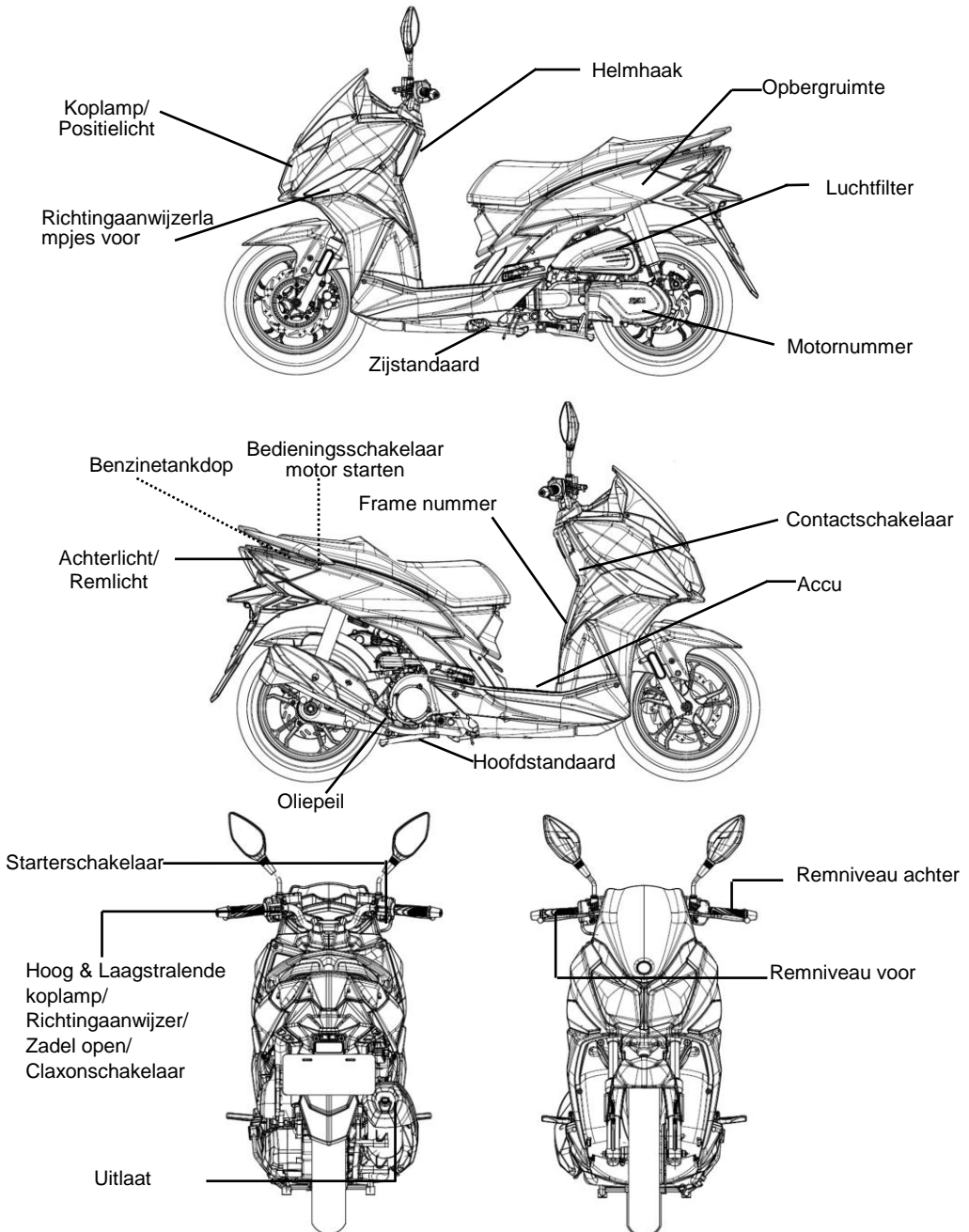

3. VOOR HET RIJDEN

Deze handleiding beschrijft het correcte gebruik van deze motorfiets, evenals veilig rijden, eenvoudige inspectiemethodes en controles van de motorfiets.

Voor een veiliger en comfortabeler gebruik van de motorfiets is het noodzakelijk deze handleiding goed door te nemen.

Vraag uw SANYANG dealer om de handleiding van uw motorfiets en lees de volgende hoofdstukken zorgvuldig door:

- Het juiste gebruik van de motorfiets.
- Inspectie en onderhoud voor aflevering

Bedankt voor uw keuze

Om de prestaties van uw motorfiets op het juiste niveau te houden, is het belangrijk om periodiek onderhoud en controles door uw dealer te laten uitvoeren.

Wij adviseren u om na 300 km rijden met uw nieuwe motorfiets naar de SYM dealer te gaan voor een controle en afstelling van uw motorfiets. Na de eerste beurt dient u om de 1000 km naar de dealer te gaan voor periodiek onderhoud.

- Wanneer de specificaties en de constructie van de motorfiets anders zijn dan de in deze handleiding afgebeelde motorfiets, dan gelden de specificaties en de constructie van uw motorfiets.

4. VEILIG RIJDEN

Het is belangrijk dat u ontspannen en juist gekleed bent voordat u op de motorfiets stapt. Houd u aan de geldende verkeersregels, handel voorzichtig in het verkeer, ga niet te snel, rij ontspannen.

De meeste mensen rijden erg voorzichtig met een nieuwe motorfiets, maar worden snel roekelozier naarmate ze meer gewend raken aan de motorfiets. Dit roekeloze gedrag kan ongelukken veroorzaken



Ter herinnering:

- Draag altijd een goedgekeurde helm en draag deze op de correcte manier.
- Loszittende kledij kan door de wind openwaaien en in de weg zitten bij de hendels, wat het veilig rijden kan beïnvloeden.
- Draag dus kledij met aansluitende mouwen.
- Houd het stuur met twee handen vast wanneer u rijdt. Rijd nooit met één hand.
- Houd u aan de snelheidslimieten.
- Draag geschikt schoeisel met lage hakken
- **Zorg voor uw motorfiets zoals het onderhoudsschema voorschrijft.**



OPGELET!!

- Om brandwonden van de uitlaat te vermijden als u een passagier meeneemt. Let erop dat hij/zij de voeten op de pedalen zet.
- Tijdens en na het rijden wordt de uitlaat heet. Let ook op als u een inspectie uitvoert of onderhoud pleegt als de motorfiets net uit staat.
- Na het rijden wordt de uitlaat heet, kies een geschikte plaats om uw motorfiets te parkeren om te vermijden dat anderen zich kunnen verbranden aan de uitlaat.



WAARSCHUWING:

Het ombouwen van de motorfiets zal de structuur en het vermogen beïnvloeden en resulteren in een slecht werkend blok of een luide uitlaat, waardoor de motorfiets minder lang zal meegaan. Bovendien zijn ombouwingen illegaal en niet conform met het originele design en de specificaties. Een verbouwde motorfiets wordt niet gedekt door de fabrieksgarantie. Vermijd dus om de motorfiets zelf te wijzigen

5. RIJDEN

- **Neem een comfortabele houding aan waar alle delen van uw lichaam ontspannen zijn: armen, benen, tenen, handen, rug, zodat u zo snel mogelijk kunt reageren indien nodig.**
- De houding van de rijder is van groot belang voor de veiligheid. Houd het zwaartepunt van uw lichaam altijd in het midden van het zadel. Wanneer u te ver achterop zit, neemt de druk af en begint het stuur te schudden. Het is gevaarlijk om een motorfiets met een onstabiel stuur te bereiden.
- Het zal veel makkelijker zijn om een bocht te nemen wanneer de rijder zijn lichaam naar binnen helt bij het draaien. Anderzijds zal de rijder een instabiel gevoel krijgen wanneer zijn lichaam en de motorfiets niet hellen.
- Op ongelijke wegen met kuilen en hobbels kan uw motorfiets onstabiel worden. Tracht de omstandigheden van de wegen op voorhand te achterhalen, minder snelheid en gebruik de kracht van uw schouders om het stuur te controleren.
- Suggestie: Laad geen bagage op de treeplank, om de veiligheid niet te beperken en het stuurgedrag niet in gevaar te brengen.



WAARSCHUWING:

Het gevoel van de rijder aan het stuur is verschillend met of zonder lading.

Wanneer u teveel gewicht op de motorfiets laadt zal deze onstabiel stuurgedrag vertonen wat de veiligheid beïnvloedt.

Let dus op uw motorfiets niet te overladen.



WAARSCHUWING:

- Plaats geen ontvlambare materialen zoals votten tussen de motor en de bedekking om te vermijden dat onderdelen vuur vatten.
- Om schade te vermijden, laad geen voorwerpen op plaatsen die niet specifiek voor ladingen zijn bestemd.

SUGGESTIE

Om de prestaties en de levensduur van uw motorfiets te optimaliseren en te verlengen:

De eerste 1000 km is de inrijd periode voor de motorfiets en componenten.

Geef niet meteen vol gas en hou de snelheid onder de 60km/uur.

6. GEBRUIK ORIGINELE ONDERDELEN

Om de beste prestaties van uw motorfiets te garanderen moet de kwaliteit, het materiaal en de machine precisie van elk onderdeel overeenstemmen met de design vereisten. **“SYM Originele onderdelen”** zijn met dezelfde precisie geproduceerd als de rest van uw motorfiets. Geen enkel onderdeel wordt verhandeld indien het niet de designspecificaties volgt in overeenstemming met precieze engineering en een strenge kwaliteitscontrole. We raden u aan om **“SYM Originele Onderdelen”** te kopen van **“SYM Erkende Dealers of Gefranchiseerde Dealers”** als u onderdelen moet vervangen. Als u goedkope of onechte onderdelen koopt in de handel kan de kwaliteit en duurzaamheid daarvan niet gewaarborgd worden. Niet originele onderdelen kunnen onverwachte problemen veroorzaken en de prestaties van de motorfiets verlagen.

- Gebruik dus altijd **SYM Originele Onderdelen** om de maximale prestaties en levensduur van uw motorfiets te waarborgen.

7. GEBRUIK VAN ELK COMPONENT

(Hieronder wordt de bediening beschreven van de SYM 4-takt luchtgekoelde 125c.c./200c.c. scooter, die kan verschillen van de diverse individuele modellen. Gelieve hiervoor de eindpagina's van deze handleiding te raadplegen)

§SENSOREN §

De afbeelding van het paneel van de snelheidsmeter kan verschillen naar gelang van het model, maar deze bevindt zich op dezelfde plaats.

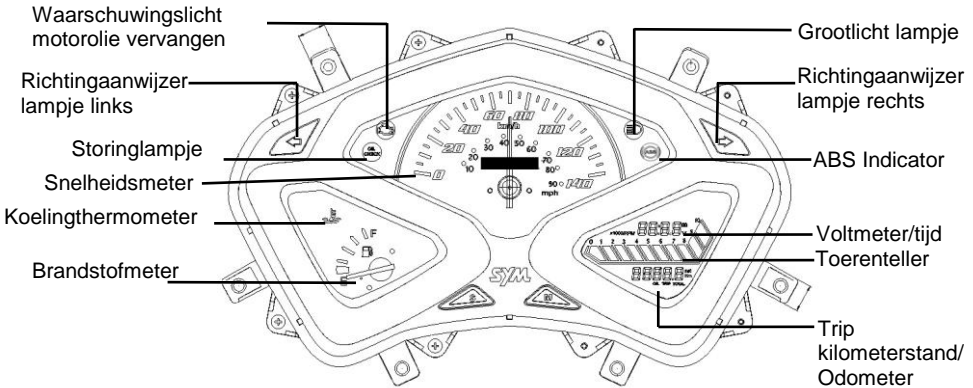

WAARSCHUWING:

Kunststof componenten zoals instrumentenpanelen, koplampen enz. niet schoonmaken met oplosmiddelen zoals benzine enz. om schade aan de componenten te voorkomen.

- **Snelheidsmeter/ Toerenteller :**
Geeft de motorsnelheid of het motortoerental aan.
- **Odometer:**
Geeft de totaal afgelegde afstand aan.
- **Trip kilometerstand:**
De bestuurder kan de kilometers van de trips meten.
In de normale weergavestatus drukt u de knop "MODE" 1 seconde in. De totale afstand wordt dan weergegeven.
Wanneer de knop "MODE" opnieuw wordt ingedrukt, wordt er omgeschakeld naar de weergave van de trip kilometerstand.
Wanneer de trip kilometerstand wordt weergegeven drukt u de knop "SET" langdurig in, om de kilometerstand te wissen.
- **Grootlicht lampje :**
Deze indicator gaat aan als het grote licht van de koplamp aan is.
- **Richtingaanwijzerlampje (links/rechts) :**
Dit lampje zal knipperen wanneer de linker- of rechter richtingaanwijzer wordt gehanteerd, respectievelijk links of rechts.
- **Brandstofmeter:**
Deze meter geeft weer hoeveel benzine er nog in de tank is.
Deze gaat automatisch naar de "E" stand wanneer het contact uit staat ("OFF").
- **Koelingthermometer(Voor:XC12WW-EU):**
Geeft de temperatuur aan van het koelwater. Wanneer de koelwatertemperatuurindicator van de motor oplicht, moet worden gecontroleerd of er voldoende koelwater aanwezig is en of de ventilatormotor werkt.

• **Voltmeter/tijd(Voor:XC12WW-EU/XC20W1-EU):**

Weergave van de gemiddelde accuspanning of tijd.

In de normale weergavestatus drukt u de knop "SET" 0,5 seconden in. Hiermee schakelt u om tussen "VOLTAGE" weergave of "CLOCK" weergave.

In de tijdweergavefunctie, wanneer de scooter stationair draait, drukt u de knop "MODE" langer dan 2 seconden in, en kies vervolgens de functie Tijdstelling. Druk vervolgens de knop "MODE" 1 seconde lang in. U kunt dan de Instelfunctie kiezen (Uren→minuten in tientallen→minuten in enkele cijfers).

Druk de knop "SET" kortstondig in, afbeelding toevoegen 1

In de weergavefunctie van de instellingen, drukt u de knop "MODE" langer dan 2 seconden in. U kunt dan de instelfunctie verlaten.

• **Storinglampje:**

Als er iets fout ging met de ECS, zal het waarschuwingslicht voortdurend oplichten.

• **Waarschuwingslicht motorolie vervangen)(XC12WW-EU/XC20W1-EU):**

Het wordt gebruikt om aan te geven wanneer de olie moet worden ververs, door het oplichten van een lampje. Nadat het voertuig ongeveer 1000 kilometer heeft afgelegd zal het lampje oplichten om de gebruiker te waarschuwen dat de olie moet worden ververs.

Na het verversen van de olie plaatst u de hoofdschakelaar op "ON", drukt u op de knop "SET" langer dan 2 seconden in de "ODO" functie. Het lampje dooft dan.

• **ABS controlelampje(ABS model)(Voor:XC20W1-EU):**

Normaal gezien gaat het ABS (Anti-lock Brake System) waarschuwingslichtje aan als het contactschakelaar wordt aangedaan en gaat dan snel weer uit kort nadat de scooter rijdt.

Normaal gezien gaat het ABS (Anti-lock Brake System) waarschuwingslichtje aan als het contactschakelaar wordt aangedaan en gaat dan snel weer uit kort nadat de motorfiets rijdt. Als het ABS systeem normaal werkt blijft het lichtje uit. Als er iets fout is met het ABS systeem gaat het waarschuwingslichtje aan en blijft het aan. Als de indicator aan is, dan werkt het ABS systeem niet maar in dat geval werkt de klassieke rem nog wel.

§BEDIENING VAN DE CONTACTSCHAKELAAR §



"ON" stand:

- De motor kan gestart worden
- De contactsleutel kan niet verwijderd worden



"OFF" stand:

- De motor staat uit en kan niet gestart worden.
- De contactsleutel kan verwijderd worden.

CONTACTSCHAKELAAR



§BEDIENING VAN DE VERGREDELKNOP VAN HET STUUR §



"LOCK" stand (stuurslot)

- Draai het stuur naar links en steek de sleutel in het contactslot, druk de contactsleutel neer en keer dan zachtjes naar links naar de "LOCK" stand.
- In deze stand is het stuur geblokkeerd.
- De contactsleutel kan verwijderd worden.
- Voor het ontgrendelen draait u de sleutel eenvoudig van de "LOCK" stand naar de "OFF" stand



WAARSCHUWING:

- Verzeker u ervan dat u uw sleutel in handen hebt voordat u het zadel vergrendelt.

§BEDIENING VAN DE OPENINGSCHAKELAAR VAN HET ZADEL§



- Steek de contactsleutel in de contactschakelaar.
- Draai de contactsleutel rechtsom in de stand "zadel open".
- Het zadel gaat dan open.

⚠ WAARSCHUWING:

- Gebruik de contactsleutel niet wanneer de motor draait. Het contact naar "OFF" en "LOCK" draaien tijdens het draaien van de motor zou het elektrisch systeem afsluiten wat kan resulteren in een zwaar ongeval. Daarom mag het contact alleen afgezet worden wanneer de motorfiets volledig stil staat.
- Verwijder steeds de sleutel en neem de sleutel altijd mee nadat u de motorfiets op het stuurslot hebt gezet en u uw motorfiets achterlaat.
- Als de sleutel langere tijd op de „ON“ positie staat, terwijl de motor niet draait, kan de capaciteit van de accu minder worden. Dit kan invloed hebben op het starten van de motorfiets
- Verzeker u ervan dat u uw sleutel in handen hebt voordat u het zadel vergrendelt.

§SCHAKELAARS §

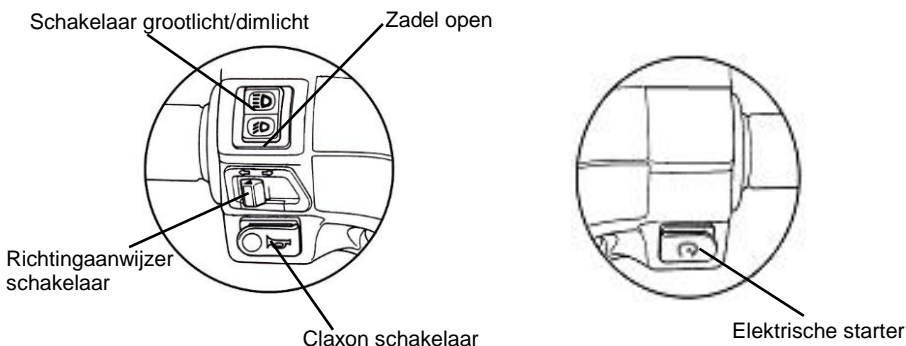

• **Elektrische starter**



dit is de startknop om de motor te starten.

Met de hoofdschakelaar op "ON", druk op deze knop om de motor te starten terwijl u de voor- of achterrem dichthoudt.

⚠ WAARSCHUWING:

- Laat deze knop meteen los na het starten van de motor, druk er niet meer op terwijl de motor draait om schade aan het blok te vermijden.
- Dit is een beveiligingsmechanisme. De motor kan enkel gestart worden als de voor- of achterremhendel (pedaal) gebruikt wordt.
- Zet geen lichten aan Zet de lichtschakelaar en de richtingaanwijzers in de "OFF" stand wanneer u de motor start.

• **Schakelaar grootlicht/dimlicht**

Dit is de schakelaar voor de hoog en laagstralende koplamp. Druk op deze schakelaar om van grootlicht naar dimlicht en terug te schakelen.



Dit symbool staat voor het grootlicht.



Dit symbool staat voor het dimlicht. (gelieve met dimlicht te rijden in de bebouwde kom.).

• Zadel open

Schakelaar openen zadel

Draai het contact op "ON" en druk deze knop neer. Het zadel gaat dan open.

Deze knop keert terug naar de oorspronkelijke stand na het loslaten.

Druk op het zadel om het automatisch te vergrendelen.

Als het zadel vergrendeld is, controleer of het goed vergrendeld is door het lichtjes op te heffen.

⚠ WAARSCHUWING:

- Verzekeer u ervan de sleutel bij te hebben nadat u het zadel hebt vergrendeld.
- Berg de sleutel niet op in de opbergruimte na het ontgrendelen om te vermijden dat de sleutel opgesloten wordt in de opbergruimte wanneer het zadel automatisch naar beneden wordt gesloten.

• Bedieningsschakelaar motor starten

De schakelaarstand ziet u onder het zadel.

"ON" stand: De motor staat uit en kan niet gestart worden.

"OFF" stand: Wanneer de contactschakelaar op "on" staat, staat de bedieningsschakelaar Starten op "off".

Druk de elektrische startknop in terwijl u de voor- of achterrem dichthoudt om de motor te starten.

Bedieningsschakelaar
motor starten

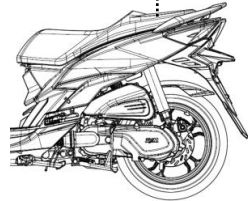

• Claxon schakelaar



Druk op deze knop wanneer het contact op "ON" staat en de claxon zal weerklinken.

• Richtingaanwijzer schakelaar

Wanneer u links of rechts afdraait of een straat indraait moet u dit melden door gebruik van uw richtingaanwijzers

Draai het contact op "ON" en schuif de richtingaanwijzer naar links of naar rechts. De richtingaanwijzers zullen knipperen.

Om ze uit te zetten zet u de schakelaar gewoon weer in de oorspronkelijke stand



Een knipperend signaal aan de linkse kant toont aan dat u naar links wilt draaien.



Een knipperend signaal aan de rechter kant toont aan dat u naar rechts wilt draaien.

§OPBERGRUIMTES

- Deze ruimte bevindt zich onder het zadel.
- Maximum laadgewicht: 10kg.
- Berg geen waardevolle spullen op in deze ruimte.
- Controleer of het zadel afgesloten is nadat u het hebt dichtgeklapt.
- Haal waardevolle spullen uit deze ruimte voor u uw motorfiets wast.
- Plaats geen warmtegevoelige zaken zoals vers voedsel in deze ruimte want deze wordt warm door de temperatuur van de motor

Opbergruimte

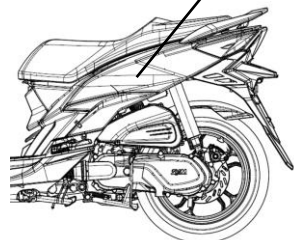

§SHAAK VEILIGHEIDSHELM§

- Stop de scooter en haak de kinriem van de veiligheidshelm vast aan de haak.



WAARSCHUWING:

- Maak geen gebruik van de helmhaak wanneer u rijdt, anders kunt u de motorfiets beschadigen en de helmhaakfunctie verliezen.

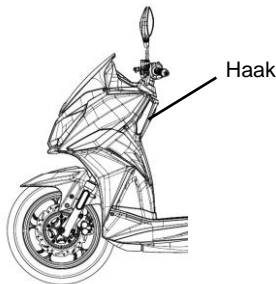

§BENZINETANKDOP§

1. Steek de sleutel in het zadelslot, open het zadel en draai de brandstofdop linksom totdat hij kan worden verwijderd.
2. Let op dat u niet meer tankt dan de maximum limiet.
3. De markering “△” moet op één lijn worden geplaatst met de markering “△” op de brandstoftank. Vervolgens draait u de brandstofdop rechtsom en vergrendelt u het zadel.



WAARSCHUWING:

- Zet de motorfiets stabiel op zijn hoofdstandaard, zet de motor uit en houd vlammen weg van de motorfiets tijdens het vullen.
- Vul niet meer dan de maximaal toegelaten hoeveelheid. Anders zal de brandstof naar buiten vloeien via een opening in de dop waardoor de lak zou kunnen worden beschadigd en in ernstige gevallen; kan het brand veroorzaken waardoor de motorfiets afbrandt.
- Tank geen E10 brandstof.

§REMMEN§

Trek op de rechter remhendel om de voorrem te activeren.

Trek aan de linker remhendel om de achterrem te activeren).

Trek aan de linker remhendel om de voor- en achterrem tegelijkertijd te bedienen (CBS model).

- Vermijd onnodig plots remmen.
- Gebruik bij het remmen zowel de voor- als de achterrem.
- Vermijd langdurig remmen want dit kan de remmen oververhitten en hun efficiëntie beïnvloeden.
- Minder tijdig vaart en rem op tijd bij regenweer of op een glad wegdek. Maak geen plotselinge remmanoeuvres om slippen en vallen te voorkomen.
- Gebruik van enkel de voorrem of enkel de achterrem verhoogt het risico op vallen doordat de motorfiets naar één kant zal overhellen.
- Zelfs op motorfietsen met ABS kan remmen in de bocht leiden tot slippen. Als u een bocht neemt, is het beter om lichtjes te remmen met beide remmen of helemaal niet te remmen. Verminder dus vaart voor u een bocht neemt.

CBS model

ABS model

Voor voorwiel en
Achterwiel

Voor het voorwiel

Voor het achterwiel

Voor het voorwiel

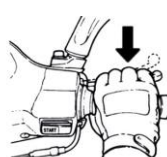
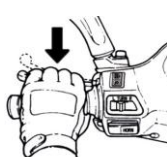
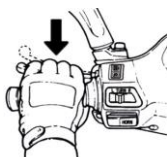

《Motorrem》

Draai het gashendel tot de oorspronkelijke stand en gebruik de motorrem.

Het is noodzakelijk om de rem afwisselend aan te trekken voor het voor- en achterwiel wanneer u een lange of steile helling afdaald.

AANDACHTSPUNTEN EN VOORZORGEN BIJ HET STARTEN

WAARSCHUWING:

- Voordat u de motor start, controleert u of er voldoende olie en brandstof aanwezig is.
- Als de motor wordt gestart, moet de hoofdstandaard stevig op de grond staan en de achterrem geactiveerd. Dit voorkomt dat de motorfiets plotseling naar voren schiet.

1. Draai de contactsleutel op de "ON" stand.
2. Trek de hand(voet)rem aan van het achterwiel.
3. Versnel niet, druk op de starter knop als de rem geactiveerd is.

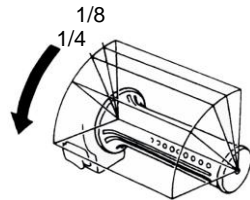

[Wij geven om uw welzijn! Voordat u start, houdt u de handrem vast op het achterwiel.]

WAARSCHUWING:

- Om schade aan de startmotor te voorkomen, mag de starterknop niet 15 seconden lang continu worden ingedrukt.
- Wanneer na 15 seconden de motor nog steeds niet start, wacht dan 10 seconden voor u opnieuw probeert.
- Het is moeilijker om de motor te starten nadat hij een lange tijd stationair heeft gedraaid of wanneer u pas tankt nadat de tank volledig leeg was. U moet dan meerdere malen starten en het gashendel activeren om de motor te starten.
- Bij een koude start kan het een aantal minuten duren voor de motor opwarmt.
- De uitstoot bevat schadelijke gassen (CO), start daarom de motorfiets alleen op een goed verluchte plaats.

8. DE BESTE MANIER OM TE VERTREKKEN

- Gebruik de richtingaanwijzer voordat u wegrijdt en verzeker u ervan dat er geen voertuig achter u komt. U kunt dan wegrijden.

§BEDIENING VAN HET GASHENDEL §

Acceleratie: Om de snelheid op te voeren. Wanneer u op een hellend vlak rijdt draait u zachtjes aan het gashendel om de motor toe te laten rustig zijn kracht vrij te geven

Deceleratie: Om de snelheid te minderen.

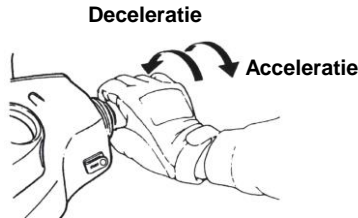

§PARKEREN §

- **Bij het naderen van een parkeerplaats:**

1. Zet tijdig uw richtingaanwijzer aan en let op de voertuigen voor en achter en links en rechts van u, benader dan rustig uw parkeerplaats
2. Draai het gashendel tot de oorspronkelijke stand en gebruik de remmen op voorhand. (De remlichten zullen oplichten om naderend verkeer te waarschuwen).

- **Bij complete stilstand:**

3. Zet de richtingaanwijzer uit en draai de contactsleutel naar de "OFF" stand om de motor uit te zetten.
4. Stap van de motorfiets langs de linkerkant nadat u de motor hebt uitgeschakeld. Kies een parkeerplaats uit waar de motorfiets het verkeer niet hindert en het grondoppervlak effen is. Zet de motorfiets op zijn hoofdstandaard.
5. Houd het stuur met uw linkerhand vast en duw het voorste uiteinde van het zadel naar beneden of neem de parkeerhendel linksonder het zadel vast met de rechterhand.
6. Duw op de hoofdstandaard met uw rechervoet en zet hem stevig op de grond.

Ter herinnering: Zet het stuurslot op en verwijder de contactsleutel na het parkeren om te vermijden dat uw motorfiets wordt gestolen.



WAARSCHUWING:

- Parkeer uw motorfiets op een veilige plaats waar hij het verkeer niet hindert.

9. INSPECTIE EN ONDERHOUD VOOR HET WEGRIJDEN

(Zie het locatie schema van de componenten voor de volgende componenten)

§DAGELIJKSE INSPECTIE §

Controle items		Controle punten
Motorolie		Is er voldoende olie in de tank?
Brandstof		Hebt u voldoende benzine? Is het 90 Octaan of hoger?
Rem	Voor	Staat van de remmen? (Vrije slag: 10~20mm)
	Achter	Staat van de remmen? (Vrije slag remhendel: 10~20mm)
Banden	Voor	Is de bandendruk correct? (Standaard: 1.75kg/cm ²)
	Achter	Is de bandendruk correct? (Standaard: 2.0 kg/cm ² voor 1 persoon, 2.25 kg/cm ² voor 2 personen)
Stuur		Vibreert het stuur abnormaal of draait het moeilijk?
Snelheidsmeter, lichten en achteruitkijkspiegel		Werken deze correct? Gaan de lichten aan? Is de achterkant goed zichtbaar?
Montage van de onderdelen		Zijn er geen losse schroeven of moeren?
Afwijkingen		Werden alle eerdere problemen opgelost?



WAARSCHUWING:

- Wanneer u een probleem tegenkomt tijdens de routinecontrole, los dit dan eerst op voor u gaat rijden, laat indien nodig uw motorfiets nakijken en herstellen door een officiële **"SYM dealer of erkend onderhoudspersoneel"** indien nodig.

§MOTOROLIE CONTROLEREN EN VERVANGEN §

• CONTROLE:

1. Zet de motorfiets op een stabiele ondergrond op zijn hoofdstandaard. Nadat de motor 3 tot 5 minuten uit staat kunt u de peilstok verwijderen. Veeg deze schoon en plaats hem opnieuw in de peilstokhouder (zonder hem te draaien).
 2. Haal de peilstok eruit en check of het oliepeil tussen de minimum en maximum limiet staat.
- Wanneer het oliepeil te laag is, vul dan bij tot de maximale limiet. (Controleer cilinder, carter, etc. op lekken.)

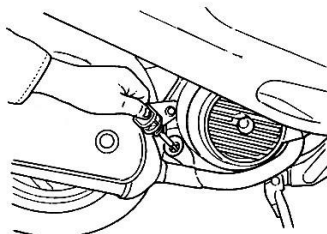

OLIE VERVANGEN

- Vervang de olie na de eerste 300km en herhaal dit nadien om de 1000km (zie periodiek onderhoudsschema);
- Om steeds over het maximaal vermogen te beschikken controleert u om de 500km het oliepeil. Wanneer er niet genoeg olie is vult u bij tot aan de maximum limiet;
- Motorolie/ Gebruik API SJ, SAE 10W-30 grade of betere motorolie. Zo niet zal eventuele schade niet meer onder de garantie vallen
- ※Aanbevolen olie: **SYM Genuine 4X OIL.**
- Olie capaciteit: 0.95 Liter (0.70 liter voor routine verversing).
- Olie capaciteit: 1.00 Liter (0.80 liter voor routine verversing. Voor:XC12WW-EU)
- Gebruik de SAE 5W-40 bij een buitentemperatuur beneden 0°C.

【Kuisen van het oliefilter】

Draai de filterschroefeenheid van het element en verwijder het element. Verwijder vuil van de filter met een benzine- of lucht spuitpistool.

⚠ OPGELET!!

- Het oliepeil zal niet correct weergegeven worden wanneer u de motorfiets op een oneffen oppervlak parkeert of meteen na het uitzetten van de motor.
- Wanneer u de motor uitzet zullen het blok en de uitlaat nog heet zijn. Let erop u niet te verbranden bij het controleren of het vervangen van de motorolie.
- Als het oliepeil laag is na het vullen, controleert u of de motor lekt en vult u vervolgens weer olie bij.
- Blijf uit de buurt van vonken en vlammen wanneer u olie bijvult.

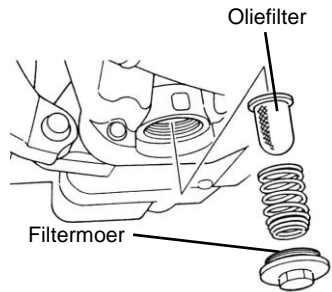
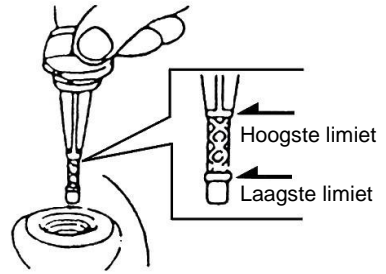

§BENZINENIVEAU CONTROLLEREN§

- Draai de contactsleutel naar de "ON" stand en controleer de indicatiennaald op de benzinemeter om te zien of u nog voldoende benzine hebt.
- De motor van deze motorfiets is voorzien op loodvrije benzine van 90 Octaan of meer
- Zet de motorfiets stabiel op zijn standaard, zet de motor uit en houd vlammen weg van de motorfiets tijdens het vullen.
- Vul niet meer dan de maximaal toegelaten hoeveelheid.
- Zorg dat de tankdop correct is afgesloten.

§TRANSMISSIEOLIE CONTROLLEREN EN VERVANGEN§

CONTROLE:

- Zet de motorfiets op een stabiele ondergrond op zijn centrale standaard. Wacht tot de motor 3 tot 5 minuten stil staat. Verwijder de bout van de vulopening, plaats een meetglas onder de aftapbout en verwijder ze. Vang de olie op in de meetbeker en controleer of er minder is. (bij het demonteren:180c.c./bij olieversen:170c.c.Voor:XC12WW-EU:190c.c./bij olieversen:180c.c)

OLIE VERVANGEN

- Zet de motor uit en plaats de motorfiets op zijn hoofdstandaard op een stabiele ondergrond. Verwijder de bout van de vulopening en de aftapbout en vang de olie op.
- Installeer de aftapbout en draai hem vast. Vul met nieuwe transmissieolie (170 c.c.), installeer de infusiebout en maak deze vast. (controleer of de bouten goed vaststaan en of er geen lekken zijn).

- Aanbevolen olie: Genuine SYM HYPOLD GEAR OIL (SAE 85W-140)

§VRIJE SLAG VAN DE REMMEN CONTROLEREN EN AFSTELLEN§

CONTROLE: (Om de speling van de remmen te controleren moet de motor uitgeschakeld zijn).

- Speling van de handrem voor voorwiel en achterwiel
 - ◆Bij het controleren van de handrem voor voor- en achterwiel moet de speling (de afstand van het remhendel vanuit niet-remstand naar uiterste remstand) 10-20mm bedragen. Het is niet normaal wanneer het volledig dichtknijpen van de rem sponsachtig aanvoelt.
 - ◆Als u de rempedaal voor de achterwielen controleert, moet er een vrije speling (de slag van het rempedaal van niet remmen tot beginnen remmen) zijn van 20~30mm. Het is niet normaal wanneer het volledig dichtknijpen van de rem sponsachtig aanvoelt.

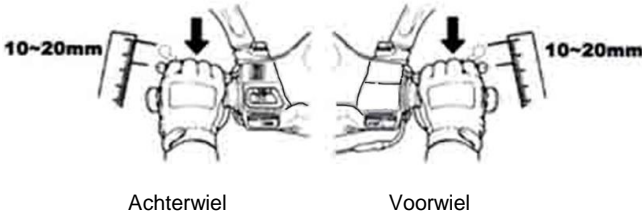

Afstellen: (Trommelrem) (For:XC12W1-EU)

- De inkeping van de stelmoer van de rem moet uitgelijnd worden met de "pin". (zie figuur hieronder)

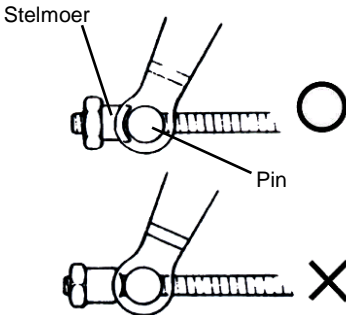

⚠ WAARSCHUWING:

Als de vrije slag tussen 10~20 mm is, controleert u de slijtage-indicatoren van de voor en achterremmen. Als het pijltje op de remarm uitgelijnd is met de "△" op de remschijf, betekent dit dat de remvoering versleten is en onmiddellijk vervangen moet worden.

- Draai aan de stelmoer van de achterrem- en voorremkabels totdat de speling binnen de aangegeven waarden valt
- Na het afstellen trekt u de beiden remmen in totdat u de werking van de remmen voelt.
- Meet de speling met een lineaal.



Achterwiel trommelremtype

§SCHIJFREM CONTROLEREN§(Van toepassing voor modellen met schijfrem.)

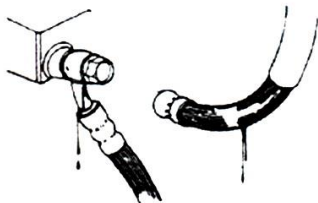

(lek, schade, loszittende remvoering)

(Controle van de remvoering vooraan)

- controleer de rem achter de remklauw. Het remblok moet nieuwe voering krijgen als de slijtage indicator van de remblokken de schijfrem bereikt.

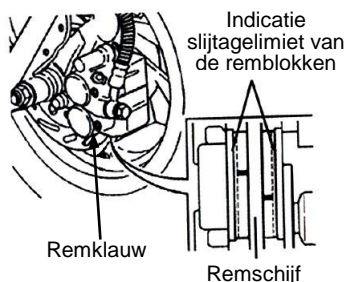

(Vullen van de remvloeistof van het voorwiel)

1. Maak de schroeven los en verwijder het deksel van de pompomp.
2. Verwijder vuil van rond het reservoir, let op dat er geen vuil in het reservoir valt
3. Verwijder het deksel van het membraan en het membraan.
4. Vul remvloeistof bij tot de max. limiet
5. Monteer membraan, membraandeksel en deksel pompomp terug op hun plaats
6. let op dat het membraan op dezelfde manier wordt teruggeplaatst en dat er niets in het reservoir valt. Zet het deksel van de pompomp correct vast.

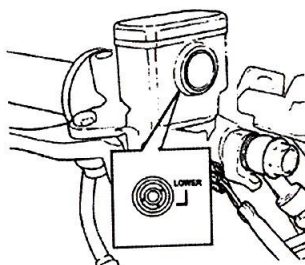

(Controleer de hoeveelheid olie in de remolietank)

Parkeer de motorfiets op een effen ondergrond en controleer of het vloeistof peil onder het "LOWER" teken staat Aanbevolen remvloeistof: WELL RUN REMOLIE (PUNT 3).

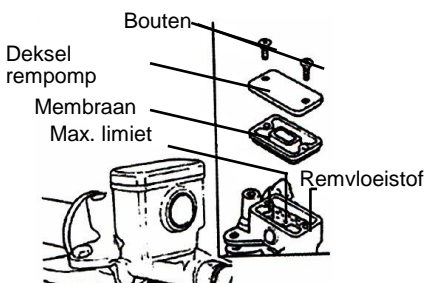

⚠ WAARSCHUWING:

- Om chemische reacties te vermijden: gebruik geen andere remvloeistof dan aanbevolen.
- Zorg er bij het vullen voor dat u de max. limiet niet overschrijdt en u niet morst op de gelakte of plastic onderdelen om schade te vermijden

§GASHENDEL AFSTELLEN §

- Bij een correcte afstelling heeft het gashendel een vrije slag van 2-6mm.
- Draai de borgmoer los, zet de stelmoer in de gewenste positie en draai de borgmoer weer goed vast

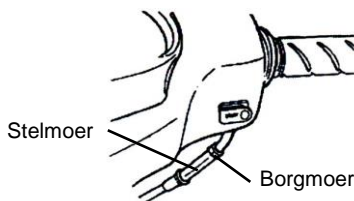
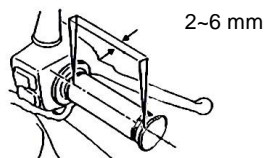

Controleer de volgende punten:

1. Controleer de kabel van het gashendel om na te gaan of het hendel soepel van een open tot een gesloten stand draait.
2. Controleer of bij stuurslag naar beide zijden de gashendel kabel niet belemmerd worden.
3. Controleer of de gaskabel door andere kabels gehinderd wordt om soepel te functioneren.

§INSPECTIE EN ONDERHOUD VAN DE ACCU §

- Deze scooter is uitgerust met een onderhoudsvrije batterij dus u hoeft deze niet te controleren en elektrolyt toe te voegen Laat uw motorfiets controleren door een officiële SYM dealer mocht u abnormaliteiten opmerken.

(Schoonmaken van accupolen)

- Verwijder de accu en maak de accupolen schoon als deze vuil of gecorrodeerd zijn.
- Demontage van de accu:
Draai de contactschakelaar in de "OFF" stand en verwijder eerst de kabelschroef van de min-kabel en koppel vervolgens de min-kabel los. Verwijder vervolgens de pluspool moer en de pluskabel.

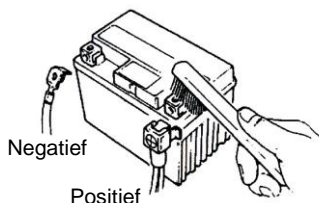

⚠ WAARSCHUWING:

- Maak de accu polen schoon met warm water als ze vuil zijn en bestrooi ze met wit poeder.
 - Als er een duidelijke corrosie op de polen is, maak dan de kabels los en verwijder het vuil met een staalborstel of een stukje schuurpapier.
 - Na het schoonmaken, monteer de kabels weer en bedek ze met een beetje vet.
 - Installeer de accu op omgekeerde wijze.
-
- Deze scooter is uitgerust met een onderhoudsvrije batterij dus u hoeft deze niet te controleren en elektrolyt toe te voegen Laat uw motorfiets controleren door een officiële SYM dealer mocht u abnormaliteiten opmerken.

⚠ WAARSCHUWING:

- Dit is een gesloten accu. Verwijder nooit de dopjes.
- Om elektrische lekkage en ontlading te voorkomen als de accu niet werkt gedurende lange periodes: verwijder de accu uit de motorfiets en bewaar hem op een goed geventileerde en donkere plaats nadat de accu goed opgeladen is. Als de accu in de motorfiets bewaard moet worden, maak dan de minpoolkabel los.
- Als de accu vervangen moet worden, kies dans hetzelfde type (onderhoudsvrij).

§BANDEN CONTROLEREN §

- Banden moeten gecontroleerd en opgeblazen worden wanneer de motor uitgeschakeld is.
- Als een band niet de correcte spanning heeft is de contactcurve van de band met de grond niet goed, controleer dit met een geijkte bandenspanningsmeter en blaas op tot de aangegeven druk staan.
- Het controleren van de banden met een bandenspanningsmeter moet gebeuren als ze koud staan.

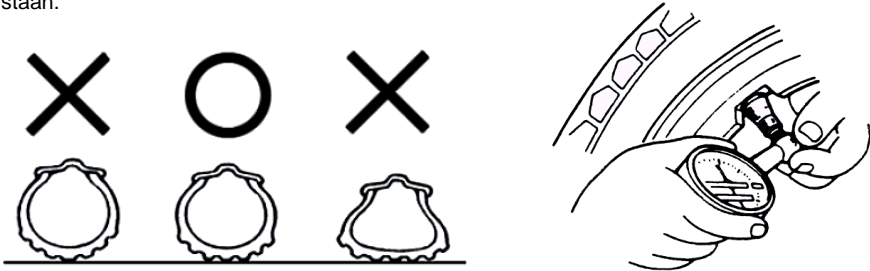

CONTROLEER A.U.B. DE VOORGESCHREVEN BANDENSPIEGING

Vreemde voorwerpen (nagels of steentjes)

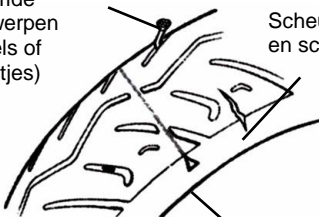

Scheuren en schade

- Controleer de banden op scheuren en andere schade.
- Controleer of er scherpe voorwerpen in het loopvlak zitten.
- Controleer de slijtage indicator van de band om na te gaan of de groeven niet onvoldoende zijn.
- Een band waarvan de slijtagebalk zichtbaar is moet vervangen worden

⚠ WAARSCHUWING:

- Een foute bandendruk, slijtage of beschadigingen zijn de voornaamste oorzaak van verlies van controle over het stuur en van kapotte banden.

§STUUR- EN VOORVORK CONTROLEREN §

- Voer deze controle uit met uitgeschakelde motor en verwijder de contactsleutel.
- Controleer de vorkpoten op beschadiging.
- Druk de voorvering in door het stuur op en neer te bewegen. Let op vreemde geluiden.
- Controleer of de bouten en moeren aan de voorvork goed vastzitten.
- Beweeg het stuur op en neer, van links naar rechts om te controleren of alles goed vastzit, of er niet te veel weerstand is en dat het niet te veel naar één kant helt.
- Controleer of de stuurbewegingen niet door de remkabelsbelemmerd worden.
- Als er iets aan de hand is met uw motorfiets, laat hem door eenSYM dealer nakijken en/of repareren.

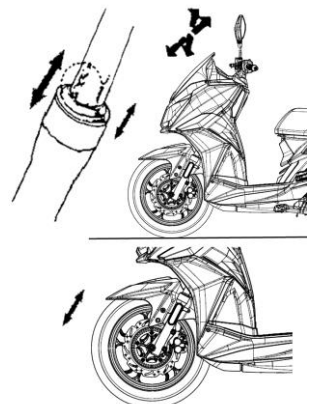

§ZEKERINGEN CONTROLEREN EN VERVANGEN §

Zet het contact uit en controleer of de zekeringen intact zijn. Vervang de gesprongen zekering door een nieuwe van hetzelfde type en dezelfde amperage (10A/15A/20A). Om schade aan het elektrische systeem en het circuit te vermijden is het strikt verboden om een zekering van meer dan (10A/15A/20A) ampère of een van koper of staal te gebruiken.

- Verwijder de opbergruimte. De zekeringhouder bevindt zich naast het licht.
- Open het deksel van de zekeringhouder en verwijder de zekering. Controleer of een zekering beschadigd of verbrand is.
- De zekering dient stevig in de zekeringhouder te zitten met wire connectors. Losse koppelingen kunnen leiden tot oververhitting en schade.
- Gebruik altijd elektrische onderdelen met de originele verbruikswaarden (lampen bijvoorbeeld). Het gebruik van andere lampen met andere waarden dan standaard kan ervoor zorgen dat de zekering kapot gaat of dat de accu overladen wordt.
- Vermijdt dat water direct op de zekering of zekeringhouder komt.
- Als de nieuwe zekering snel springt, controleert u of er geen defecten zijn voordat u een nieuwe zekering installeert. Ga naar de dealer als de zekering kapot gaat om onbekende redenen.

【 VERWIJDEREN 】

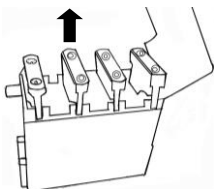

【 INSTALLATIE 】

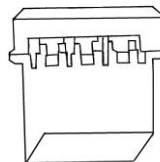

§RICHTINGAANWIJZERS EN CLAXON CONTROLEREN §

- Draai de contactsleutel op de "ON" stand.
- Zet de richtingaanwijzer naar rechts aan en controleer of voor en achter de lampen gaan knipperen en dat u het knipperen hoort. Doe hetzelfde voor links
- Inspecteer of de richtingaanwijzer glaasjes vuil of kapot zijn.
- Druk op de schakelaar van de claxon en luister of deze naar behoren werkt.

⚠ WAARSCHUWING:

- Gebruik lampen met de correcte specificaties voor de richtingaanwijzers. Anders wordt de goede werking van de richtingaanwijzers beperkt.
- Draai de richtingaanwijzer aan voor u van richting verandert of een straat inslaat om de bestuurders achter u te waarschuwen.
- Zet nadien meteen uw richtingaanwijzer weer uit door de knop nogmaals in te drukken om de andere bestuurders niet te verwarren over uw intenties

§VOOR- EN ACHTERLICHTEN CONTROLEREN §

- Start de motor en schakel het licht aan. Controleer of voor- en achterlicht werken.
- Controleer de afstelling van de koplamp door ze op een muur te richten.
- Controleer de cover van de koplamp op vuil en scheuren en kijk of ze niet los zit.

§REM LICHT CONTROLEREN §

- Draai de contactsleutel naar de "ON" stand, knijp de remhendels van de voor- en achterrem dicht. Controleer of de remlichten werken.
- Controleer de cover van het remlicht op vuil en scheuren en kijk of ze niet los zit.

⚠ WAARSCHUWING:

- Gebruik enkel de voorgeschreven lampen om schade aan het elektrische systeem, uitbranden van de lampen en leeglopen van de batterij te vermijden.
- Wijzig geen elektronische componenten en voeg geen componenten toe om overbelasting van het elektrische circuit en/of kortsluiting te voorkomen, want dit kan tot brand leiden.

§BENZINE LEKKAGE CONTROLEREN§

- Controleer de benzinetank, de tankdop, de brandstofleidingen en carburateur op lekkage.

§SMEERPUNTEN VAN VERSCHILLENDE MECHANISMEN CONTROLEREN§

- Controleer of alle scharnierende onderdelen voldoende zijn gesmeerd. (Voorbeeld: middenbok-as, zijstandaard, remhendels, etc.).

§BOUGIE CONTROLEREN§

- Verwijder de dop van de bougie (verwijder de bougie met behulp van het speciale gereedschap in de gereedschapskit).
- Controleer de elektrode op vuil of koolstofaanslag.
- Verwijder de koolstof met een staalborstel, schuurpapier of een doek. Maak de bougie schoon met benzine en droog met een doek.
- Controleer de elektrode en stel eventueel de opening bij op 0,6–0,7 mm. (Controleren met een maatschuifje)
- Draai de bougie zo ver mogelijk dicht en draai dan nog eens 1/2–3/4 draaien vaster met een sleutel.

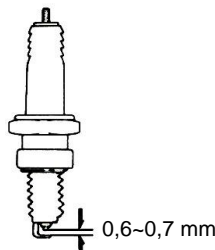

⚠ OPGELET!!

Na het rijden is de motor heet. Let op dat u zich niet verbrandt.

※Gebruik enkel bougies in overeenstemming met de motorspecificaties van deze motorfiets zoals aanbevolen door de fabrikant. (Zie specificaties).

§LUCHTFILTER CONTROLEREN §

《DEMONTAGE PROCEDURE》

1. Verwijder de schroeven van het luchtfilterdeksel
2. Verwijder de afdekking van het luchtfilter, eerst de schroeven en vervolgens het filterelement. .
3. Neem het element eruit en maak het schoon. (check het onderhoudsschema).

《MONTAGE PROCEDURE》

- Monteer de luchtfilter in de omgekeerde volgorde van de demontage.

Schroeven

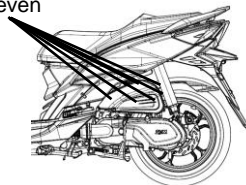

Element

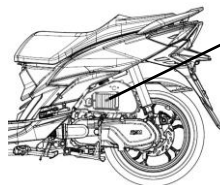

⚠ WAARSCHUWING:

- Stof is de grootste oorzaak van vermogensverlies of een verhoogd brandstofverbruik
- Om de levensduur van de motorfiets te verlengen is het aanbevolen het luchtfilter vaker te vervangen wanneer u dikwijls op stoffige wegen rijdt
- Wanneer de luchtfilter niet goed is gemonteerd komt er stof in de cilinders. Dit leidt tot vermogensverlies en een kortere levensduur van de motor.
- Als u de motorfiets wast, zorg ervoor dat het luchtfilter niet te nat wordt. Anders kan dit leiden tot een moeilijke start van de motor.

10. STORINGS- EN DIAGNOSESHEMA

§WANNEER DE MOTOR NIET START §

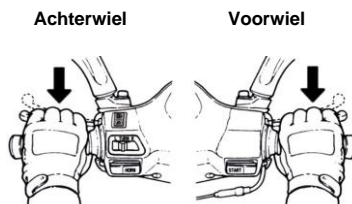
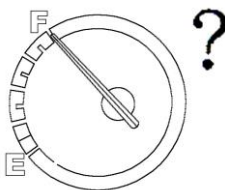

(1). Staat de contactslot in de "ON" stand?

(2). Is er voldoende benzine in de tank?

(3). Houdt u de voor- of achterrem dicht bij het starten?

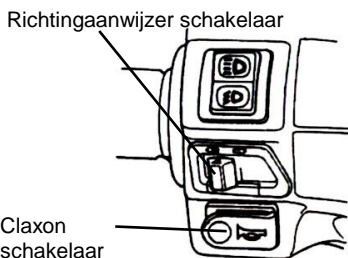
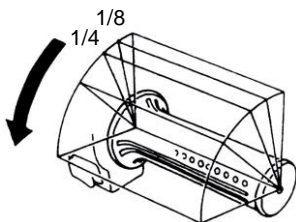

(4). Draait u het gashendel terwijl u de startknop indrukt?

(5). Draai de contactsleutel op "ON", en druk op het claxon. Wanneer deze niet functioneert, kan de zekering gesprongen zijn.

【 Wanneer u al het bovenstaande hebt gecontroleerd en de motorfiets start nog steeds niet, laat hem dan controleren door een officiële SYM dealer. 】

11. SUGGESTIES INZAKE BENZINE

- Deze scooter is ontworpen voor gebruik met LOODVRIJE benzine of Octaan nr. 90 of hoger.
- Wanneer de motorfiets op een hoogte wordt gebruikt (waar de luchtdruk lager is) dient de lucht/benzine verhouding aangepast te worden voor een optimaal vermogen.

12. TRANSMISSIEOLIE

- Aanbevolen olie: GENUINE SYM HYPOID GEAR OIL (SAE 85W-140)

13. VOORZORGSMAATREGELEN VOOR HET BERIJDEN VAN EEN MOTORFIETS

1. Zet de motorfiets op de hoofdstandaard en ga op het zadel zitten
Druk de motorfiets naar voor om de hoofdstandaard in te klappen

 **WAARSCHUWING:**

- Draai nooit aan het gashendel om de toeren op te drijven voor u wegrijdt.

2. Stap langs de linkerkant op uw scooter en zet u behoorlijk op het zadel, houd uw rechervoet goed op de grond om te vermijden dat de scooter valt.

 **WAARSCHUWING:**

- Houd de achterrem dicht voor u vertrekt.

3. Draai zachtjes het gas open en de motorfiets zal zich in beweging zetten.

 **WAARSCHUWING:**

- Het snel opendraaien van het gas kan het plots naar voor schieten van de motorfiets veroorzaken, wat heel gevaarlijk is.
- Controleer of uw zijstandaard volledig is ingeklapt voor u vertrekt.

【 Ga niet plots remmen of draai niet scherp af 】

- Plots remmen en scherp afdraaien kan resulteren in een slip- en/of valpartij.
- Plots remmen en scherp afdraaien kan vooral bij regenweer resulteren in slip-, glijd- en/of valpartijen.

【 Wees uitermate voorzichtig bij regenweer 】

- De remafstand bij regenweer of op een nat wegdek is groter dan op een droog wegdek. Minder dus vaart en houd er rekening mee dat u vroeger moet remmen.
- Bij het afdalen van een helling moet u het gashendel loslaten en moet u remmen zoals bij het minderen van vaart.

§Anti-lock Remsysteem §

ABS werd ontworpen om te vermijden dat de wielen blokkeren als er krachtig wordt geremd (bv. noodrem) terwijl rechtdoor wordt gereden. Het ABS systeem reguleert automatisch de remkracht. Intermitterende toenemende grijpkracht en remmende kracht vermijden het blokkeren van het wiel en geven stabiliteit over het stuur bij het stoppen.

De bediening van de remfunctie is dezelfde als bij een klassiek motorwielvoertuig. De remhendel wordt gebruikt voor de voorrem en de rempedaal voor de achterrem.

Hoewel ABS stabiliteit verleent tijdens het stoppen door het blokkeren van het wiel te beletten, moet u de volgende kenmerken goed onthouden:

- ABS compenseert geen slechte wegcondities, verkeerde beoordeling of onjuist gebruik van de remmen. U moet opletten op dezelfde manier als bij een voertuig dat niet uitgerust is met ABS.
- ABS is niet ontworpen om de remafstand in te korten. Op losse, oneven of hellende oppervlakten kan de remafstand van een motorfiets met ABS langer zijn dan bij een gelijkwaardige motorfiets zonder ABS. Wees extra voorzichtig op dergelijke wegen.
- ABS voorkomt het blokkeren van de wielen tijdens remmen op een rechte weg, maar kan niet voorkomen dat het wiel slijpt als in een bocht wordt geremd. Als u een bocht neemt, is het beter om lichtjes te remmen met beide remmen of helemaal niet te remmen... Verminder dus vaart voor u een bocht neemt.
- De computers geïntegreerd in het ABS-systeem vergelijken de snelheid van het voertuig met de snelheid van de wielen. Daar niet-aanbevolen banden de snelheid van de wielen kunnen benadelen, kunnen zij ook de computers in de war brengen en de remafstand verlengen.



WAARSCHUWING:

ABS kan de bestuurder niet beschermen tegen alle noodtoestanden en is geen substituut voor een veilige besturing. Begrijp goed hoe het ABS systeem werkt en wat de beperkingen ervan zijn. Het ligt aan de bestuurder om de gepaste snelheid aan te nemen en te weten hoe hij/zij moet rijden naargelang het weer, de weg condities en het verkeer.

14. KOELSYSTEEM CONTROLEREN(Voor:XC12WW-EU)

(Controleer het koelsysteem op lekkage)

1. Parkeer het voertuig met de hoofdstandaard op een vlakke grond.
2. Controleer de radiator en de leidingen op lekkage.
3. Controleer of de plaats waarop de scooter geparkeerd is nat is van het water uit het voertuig.

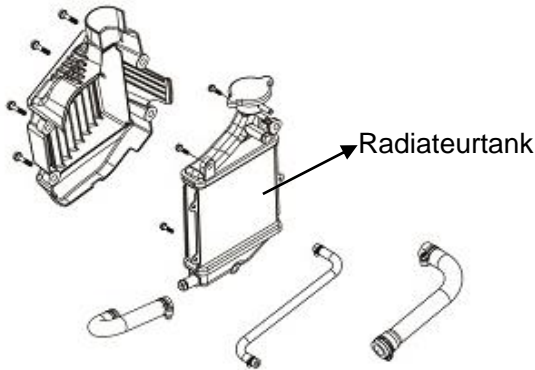

KOELVLOEISTOF BIJVULLEN

- Plaats het voertuig rechtop op een vlakke grond.
- Open de tankdop.
- Open de koelvloeistoftankdop, bijvullen met koelmiddel.
- Als het koelmiddelniveau te ver daalt, kan dit erop wijzen dat er iets verkeerd is met het koelsysteem.
- Om roest op de radiator te voorkomen, geen andere koelvloeistoffen gebruiken dan de aanbevolen producten

Koelmiddelconcentratie: 50%

Koelvloeistof inhoud radiator:430ml;

Koelvloeistof inhoud: 75-150ml.

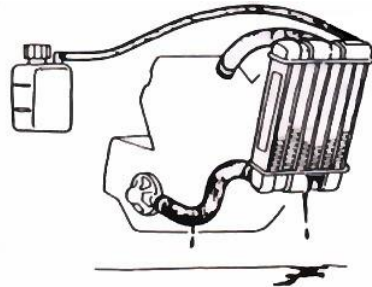

WAARSCHUWING:

- Gebruik zacht water voor het mengen van koelvloeistof.
- Opgelet: als u een koelvloeistof van lage kwaliteit gebruikt, heeft dit een negatieve invloed op de levensduur van uw radiator.
- Normaal gezien moet de koelvloeistof een keer per jaar vervangen worden.
- Toevoegen van koelvloeistof aan de koelvloeistoftank.
- Koelsysteemonderhoud mag worden verricht op het voertuig.
- Laat geen koelvloeistof terechtkomen op de gestroomlijnde carrosserie van de machine.
- Na onderhoud aan het systeem, bevestigen dat het koelsysteem niet lekt.
- Wanneer de motor nog warm is, de radiateur dop niet openen. De hoge temperatuur van de koelvloeistof kan brandwonden veroorzaken. Het koelsysteem kan worden onderhouden, voordat de motor volledig is afgekoeld.
- Gelieve de tabel te raadplegen voor de concentratie en de temperatuur van de koelvloeistof wanneer de luchttemperatuur onder de nul is.

Een referentietabel voor antivries concentratie percentages onder verschillende temperaturen

- De correcte antivries middel percentages voor de volgende vriestemperaturen zijn als volgt:

Antivries middel percentage	Vriestemperatuur	Opmerking
20%	-8	bij het leveren van alle scooters wordt een standaard concentratie aan 50% percent gebruikt om. Dit wordt als efficiënt beschouwd.
30%	-15	
40%	-24	
50%	-36	

- Als het gespecificeerde antivriesmiddel niet verkrijgbaar is, gebruik dan een gelijkwaardig product van dezelfde kwaliteit.
- Verhoog de periodiciteit van de radiator onderhoudsbeurten als het erg koud wordt.

15. PERIODIEK ONDERHOUDSSCHEMA

Item	Onderhoud kilometer	300KM	Elke 1.000KM	Elke 3.000KM	Elke 6.000KM	Elke 12.000KM	Opmerkingen
	Controle items	Onderhouds Interval	NIEUW	1 maand	3 maanden	6 maanden	
1	Luchtfilterelement (Opmerking)	I	C			R(papier)	R(spons)
2	Luchtfilter	I					
3	Oliefilter (Scherp)	C				C	
4	Motorolie	R	Vervanging elke 1.000Km				
5	Banden, Druk	I	I				
6	Accu	I	I				
7	Bougie	I		I			R
8	Carburator (stationair)	I			I		
9	Balhoofdlaters en stuurhendels	I		I			
10	Controleer transmissie op lekkage	I	I				
11	Controleer carter op lekkage	I	I				
12	Transmissieolie	R	Vervanging elke 5.000KM (5 Maanden)				
13	Aandrijfriem/rol				I		R
14	Benzinemeter en -leidingen	I		I			
15	Werking gashendel en gaskabel	I	I				
16	Motormoeren en -bouten	I		I			
17	Cilinderkop, cilinder en zuiger				I		
18	Uitlaatsysteem/interne reiniging				I		
19	Ketting nokkenas / timing ontsteking	I		I			
20	Kleppenspel	I			I		
21	Schokdempers	I			I		
22	Ophanging voor en achter	I			I		
23	Midden- en zijstandaard	I			I/L		
24	Carterontluchting (PCV)	I		I			
25	Koppeling				I		
26	Remsysteem/remvoering (remblok)	I	I				
27	Bouten/moeren voor alle componenten	I	I				
28	Koelvloeistof		I	I			R
29	Koelfan, tubes		I	I			

☆ Het bovenstaande onderhoudsschema moet worden uitgevoerd als de onderhoudscriteria van duur of van kilometerstand bereikt zijn (1.000 kilometer of maandelijks)

※ Om de motorfiets in optimale conditie te houden raden we u aan om een periodiek onderhoud te laten uitvoeren bij uw erkende SYM Dealer of gefranchiseerde Dealer.

Code: I ~ Inspectie, schoonmaken en afstellen/vervangen indien nodig R ~ Vervangen

C ~ Schoonmaken (vervangen indien nodig)

L ~ Smeren

Opmerking: 1. Maak het luchtfilterelement schoon of vervang het vaker dan voorzien als u op stoffige wegen rijdt of in erg vervuilde zones.

2. U moet de scooter vaker een onderhoud geven wanneer deze dikwijls aan hoge snelheid rijdt, of lange afstanden aflegt.

【Nota's in de opmerkingen zijn bedoeld om de toepasbare modellen aan te duiden.】

16. SPECIFICATIE

Item	Model Specificaties	XC12W1-EU
Lengte		1990 mm
Breedte		730 mm
Hoogte		1075/1115(met windscherm) mm
Wielbasis		1.350mm
Netto gewicht		128kg (voor 51kg achter 77kg)
Model		Een enkele cilinder, 4-takt, motor met geforceerde motorkoeling
Vereiste brandstof		Loodvrije benzine
Cilinderinhoud		124,65 c.c.
Compressie ratio		10,68±0,2 :1
Maximum vermogen		7,5kW bij 8.500 tpm
Maximum koppel		9,2 N.m/7.000 tpm
Kleppenspel: IN/EX		0.12/0.12 mm
Starter		Elektrische starter
Schokdemper Voor		Telescopische vork
Schokdemper Achter		Enkel
Transmissie		C.V.T.
Voorband		110/90-14
Achterband		110/80-14
Type rand		Aluminium
Bandendruk		Voor: STD 2.00 kg/cm ² , Achter: STD 2.00kg/cm ² voor 1 persoon, 2.25kg/cm ² voor 2 personen
Rem vooraan		Schijftype
Rem achteraan		Trommelremtype
Koplamp (hoog, laag)		12V 35/35W
Koplamp		12V LED 0.5W
Richtingaanwijzer voor/achter		12V 10W/12V 10W
Positielicht/Remlicht achter		12V 0.5W/12V 2.0W
Achterlicht		12V 0.12W
Motorolie inhoud		0.95 L (0.70 L bij vervangen)
Transmissieolie inhoud		180 c.c (170c.c voor vervanging)
Benzinetank inhoud		7.50L
Zekering		15A×2 & 10A×1 & 20A×1
Bougie		CR7HSA
Accu vermogen		12V 6Ah (gesloten type, onderhoudsvrije accu)
Luchtfilter		Papiertype

17. SPECIFICATIE

Item	Model Specificaties	XC12WW-EU
Lengte		1990 mm
Breedte		730 mm
Hoogte		1075/1115(met windscherm) mm
Wielbasis		1.350mm
Netto gewicht		135kg (voor 53kg achter 82kg)
Model		Een enkele cilinder, 4-takt, motor met geforceerde motorkoeling
Vereiste brandstof		Loodvrije benzine
Cilinderinhoud		124,65 c.c.
Compressie ratio		11,3±0,2 :1
Maximum vermogen		8,3kW bij 8.000 tpm
Maximum koppel		10.7 N.m/6.500 tpm
Kleppenspel: IN/EX		0.12/0.12 mm
Starter		Elektrische starter
Schokdemper Voor		Telescopische vork
Schokdemper Achter		Dubbel uitslaan
Transmissie		C.V.T.
Voorband		100/90-14
Achterband		110/80-14
Type rand		Aluminium
Bandendruk		Voor: STD 2.00 kg/cm ² , Achter: STD 2.00kg/cm ² voor 1 persoon, 2.25kg/cm ² voor 2 personen
Rem vooraan		Schijftype
Rem achteraan		Schijftype
Koplamp (hoog, laag)		12V 35/35W
Koplamp		12V LED 0.5W
Richtingaanwijzer voor/achter		12V 10W/12V 10W
Positielicht achter		12V LED 0.5W
Achterlicht/Remlicht		12V LED 0.12W/2.0W
Motorolie inhoud		1.00 L (0.80 L bij vervangen)
Transmissieolie inhoud		190 c.c (180c.c bij vervangen)
Benzinetank inhoud		7.50L
Zekering		15A×2 & 10A×1 & 20A×1
Bougie		CR7HSA
Accu vermogen		12V 6Ah (gesloten type, onderhoudsvrije accu)
Luchtfilter		Papiertype

18. SPECIFICATIE

Item	Model Specificaties	XC20W1- ZA/XC20W-ZAC
Lengte		1990mm
Breedte		730mm
Hoogte		1075/1115(met zonnescerm) mm
Wielbasis		1.350mm
Netto gewicht		134kg (voor 53kg achter 81kg)
Model		Een enkele cilinder, 4-takt, motor met geforceerde motorkoeling
Vereiste brandstof		Loodvrije benzine
Cilinderinhoud		168.9 c.c.
Compressie ratio		10,16±0,2 :1
Maximum vermogen		8,8kW bij 8.000 tpm
Maximum koppel		12,2 N.m/6.000 tpm
Kleppenspel: IN/EX		0.12/0.12 mm
Starter		Elektrische starter
Schokdemper Voor		Telescopische vork
Schokdemper Achter		Dubbel uitslaan
Koppeling type		Autocentrifugaal type
Transmissie		C.V.T.
Voorband		100/90-14
Achterband		110/80-14
Type rand		Aluminium
Bandendruk		Voor: STD 2.00 kg/cm ² , Achter: STD 2.00kg/cm ² voor 1 persoon, 2.25kg/cm ² voor 2 personen
Rem vooraan		Schijfrem (Ø 260 mm)
Rem achteraan		Schijfrem (Ø 220 mm)
Koplamp (hoog, laag)		12V 35/35W
Koplamp		12V LED 0.5W
Richtingaanwijzer voor/achter		12V 10W/12V 10W
Achterlicht/Remlicht		12V LED 0.12W/2.0W
Motorolie inhoud		0.95 L (0.70 L bij vervangen)
Transmissieolie inhoud		180 c.c (170c.c voor vervanging)
Benzinetank inhoud		7.50L
Zekering		15A×2 & 10A×1 & 20A×1
Bougie		CR7HSA
Accu vermogen		12V 6Ah (gesloten type, onderhoudsvrije accu)
Luchtfilter		Papiertype

1. ÍNDICE

1. Índice	117
2. Localização dos comandos	119
3. Antes de montar e conduzir a mota	120
4. Condução segura	120
5. Condução	121
6. Peças sobresselentes genuínas	121
7. Utilização de cada componente	122
Indicadores e medidores	122
Como usar o interruptor de ignição	123
Como usar o interruptor que tranca o guiador	123
Como usar o interruptor de abertura do assento	123
Utilização dos botões	124
Compartimento de bagagem	125
Gancho para capacete	125
Tampa do depósito de gasolina	125
Travões	126
Observações e recomendações importantes antes de arrancar o motor	127
8. O melhor método de arranque	128
Controlo do punho de aceleração	128
Estacionamento	128
9. Verificação e manutenção antes de montar e conduzir a mota	129
Inspeção de rotina	129
Verificação e mudança do óleo do motor	129
Verificação do nível de gasolina	130
Verificação e mudança do óleo da transmissão	130
Verificação e ajuste do curso livre do travão	131
Verificação do disco dos travões (consoante os modelos)	132
Ajuste de folga no punho de aceleração	133
Verificação e manutenção da bateria	133
Inspeção dos pneus	134
Verificação dos amortecedores dianteiros com o guiador	134
Verificação e mudança dos fusíveis	135
Verificação de piscas e da buzina	135
Verificação das luzes dianteiras e traseiras	135
Verificação da luz de travagem	135
Detecção de fuga de gasolina	136

1. ÍNDICE

Verificação da lubrificação dos diversos mecanismos do corpo	136
Verificação da vela de ignição	136
Verificação do filtro de ar	136
10. Quando ocorre uma anomalia ou um problema	137
Diagnóstico quando o motor não arranca	137
11. Sugestões relativas ao combustível	137
12. Óleo de transmissão	137
13. Precauções relativas à condução da mota	138
Sistema anti-bloqueio dos travões	139
14. Inspeção do sistema de refrigeração	140
15. Calendário de manutenção periódica	142
16. Especificações	143

2. LOCALIZAÇÃO DOS COMANDOS

MODE:XC12W1-EU/ XC12WW-EU/XC20W1-ZA/XC20W1-ZAC

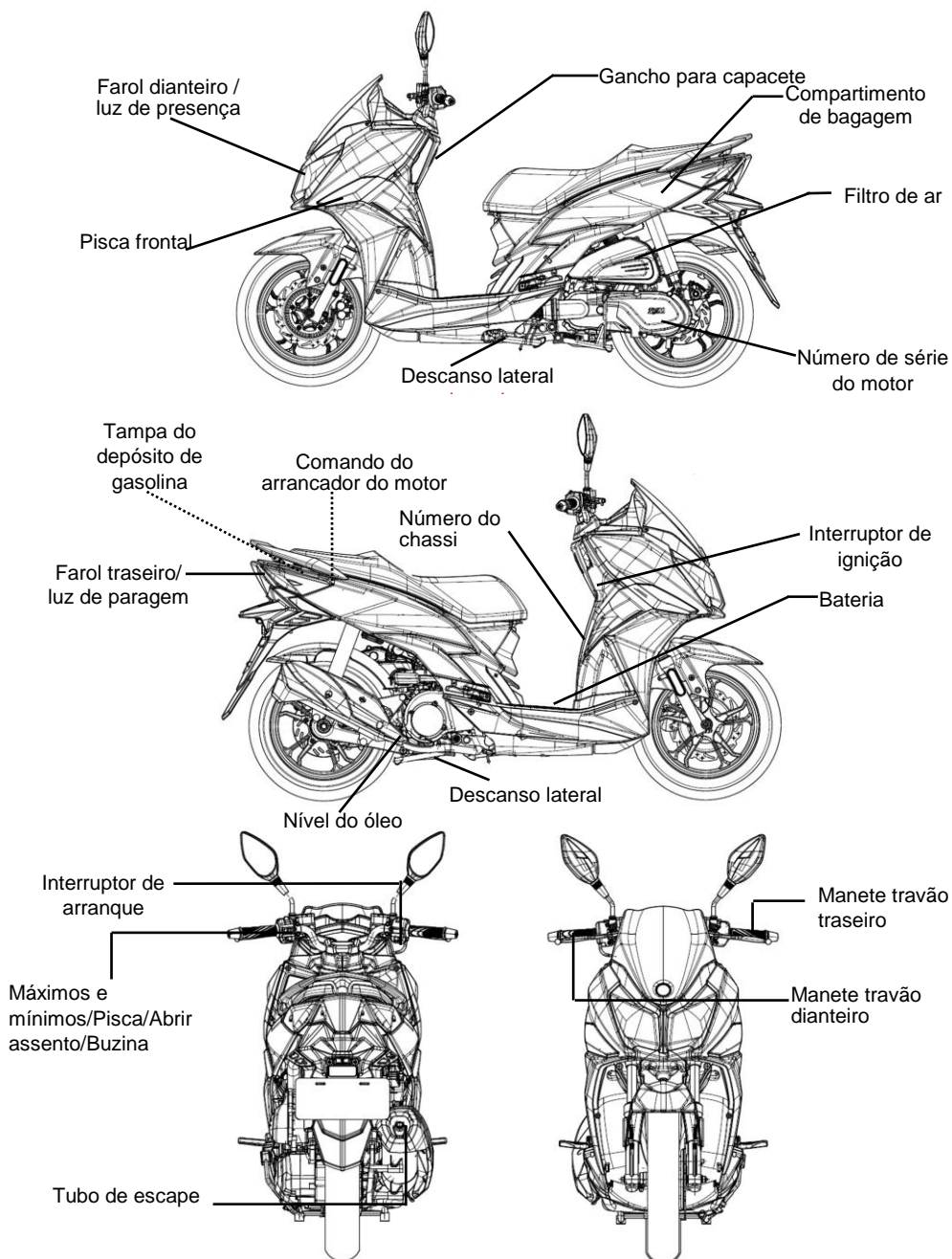

3. ANTES DE MONTAR E CONDUZIR A MOTA

Este manual descreve o modo correto de conduzir a sua motocicleta incluindo instruções de segurança, métodos simples de verificação e outras recomendações.

Para uma condução confortável e segura pedimos-lhe que leia atentamente este manual.

Para seu benefício, peça ao seu concessionário SANYANG o manual de funcionamento da mota e leia atentamente os seguintes capítulos:

- Utilização correta da motocicleta.
- Verificação e manutenção prévia à entrega.

Agradecemos-lhe a sua confiança!

Para maximizar o desempenho da sua mota é necessário efetuar uma verificação completa e manutenção periódica.

Recomendamos-lhe uma primeira inspeção, efetuada pelo concessionário que lhe vendeu a mota, depois de ter rodado os primeiros 300 quilómetros, e em seguida submetê-la periodicamente à revisão após cada 1 000 km.

- Caso as especificações e a construção da sua mota sejam diferentes das apresentadas nas fotos e figuras do manual do utilizador e dos catálogos, devem prevalecer as especificações e construção da mota atual.

4. CONDUÇÃO SEGURA

É muito importante que a condução se faça de forma relaxada e com equipamento apropriado, por isso cumpra as regras de trânsito, conduza com cuidado e de forma responsável.

Habitualmente, quase todos os recém-proprietários conduzem a sua nova mota muito cautelosamente, mas depois de familiarizados com ela, tendem a tornar-se descuidados e imprudentes podendo provocar acidentes.



Não se esqueça:

- Use sempre um capacete de proteção homologado e conserve a presilha apertada sob o queixo enquanto conduz.
- Roupas com punhos abertos ou soltos podem ser insufladas pelo vento e prenderem-se no volante afetando a segurança de condução.
- Por isso, use roupa com mangas estreitas.
- Segure o guiador com ambas as mãos. Nunca conduza só com uma mão.
- Respeite os limites de velocidade.
- Use sapatos adequados de talão baixo.
- **Respeite o plano de manutenção e de revisão periódica de acordo com o calendário.**

⚠ ATENÇÃO!!

- Para evitar queimaduras, provocadas pelo tubo escape, quando circula com um passageiro, assegure-se de que essa pessoa coloca os pés no local próprio para esse efeito.
- Depois de ter circulado com a sua mota, o tubo de escape fica muito quente podendo provocar queimaduras, pelo que deve evitar tocar no escape caso tenha que verificar ou reparar algo na sua mota.
- Depois de ter circulado com a sua mota, o escape fica muito quente, por isso estacione a máquina de modo a que ninguém possa roçar o escape e queimar-se.

⚠ ATENÇÃO!

Alterações na sua mota afetarão a estrutura ou o desempenho da mesma, podendo diminuir o rendimento do motor ou provocar emissão de ruído no escape, encurtando a vida útil da mota. Além de que é interdito fazer alterações e não compatível com a concepção e especificações de origem.

Uma motocicleta alterada não está coberta pela garantia, pelo que não deve alterar a sua mota arbitrariamente.

5. CONDUÇÃO

- **Conserve os seus braços, palmas das mãos, lombares e dedos dos pés relaxados e adote uma postura de condução confortável para poder reagir rapidamente sempre que seja necessário.**
- A postura do piloto tem muita influência sobre a segurança durante a condução. Mantenha o centro de gravidade do seu corpo bem centrado no selim, se o centro de gravidade do seu corpo assentar na parte traseira do selim, a carga na roda da frente diminui induzindo vibrações no guiador. É perigoso conduzir uma mota com um guiador instável.
- As viragens são mais fáceis quando o condutor inclina o seu corpo para o interior enquanto vira o guiador. Em contrapartida, o piloto sente-se instável quando o seu corpo e a mota não se inclinam.
- A mota é difícil de controlar em pistas esburacadas, desniveladas e não pavimentadas, pelo que aconselhamos informar-se das condições da estrada antes de se pôr a caminho, abrandar e servir-se da força dos seus ombros para controlar o guiador.
- Sugestão: Não carregar objetos nos pedais da frente, desnecessariamente, para não afetar a sua condução nem a estabilidade do guiador.

ATENÇÃO!

A sensação ressentida pelo piloto no guiador varia ligeiramente com ou sem carga na mota. Carga excessiva pode provocar oscilação no guiador e afetar a segurança de condução. Por isso não carregue excessivamente a sua mota.

ATENÇÃO!

- Não coloque materiais inflamáveis tais como panos entre o cárter lateral do corpo da mota e o motor para evitar incêndios que danificariam os componentes da mota.
- Não colocar objetos fora dos compartimentos destinados à bagagem para evitar danos eventuais.

SUGESTÃO:

Para maximizar o desempenho e prolongar a vida útil da sua mota, durante o primeiro mês ou nos primeiros 1000 km respeite os procedimentos de rodagem inicial do motor e dos componentes da mota.

Evite acelerar rapidamente e mantenha a velocidade abaixo de 60 km/hr.

6. PEÇAS SOBRESSELENTES GENUÍNAS

Para assegurar o bom desempenho da sua mota, a qualidade de cada componente e material, e a precisão dos elementos usinados deve ser conforme aos requisitos de concepção. **“As peças sobresselentes genuínas SYM”** são fabricadas com os mesmos materiais de alta qualidade que compõem a mota original. Essas peças são colocadas em venda no mercado só depois de passarem controlos estritos de qualidade e técnicos comprovando a sua conformidade com as especificações de fabricação. Por conseguinte, deve comprar exclusivamente **“Peças sobresselentes genuínas SYM”** nos **“Concessionários homologados pela SYM”** quando substitui peças na sua mota. Peças baratas ou contrafeitas não lhe oferecem garantia de qualidade nem durabilidade de desempenho, além de arriscar-se a avarias inesperadas e baixar o nível de desempenho da sua mota.

- Utilize sistematicamente **peças genuínas SYM** para conservar o caráter genuíno da sua mota e garantir a sua longevidade.

7. UTILIZAÇÃO DE CADA COMPONENTE

(Abaixo descreve-se o funcionamento básico de uma mota de 125 cc/200cc SYM com motar a 4 tempos ventilado por ar, que pode variar nos modelos personalizados. Por favor consulte a parte final deste manual.)

§INDICADORES E MEDIDORES §

O desenho do painel do velocímetro pode variar de modelo para modelo, mas habitualmente a sua localização é similar.

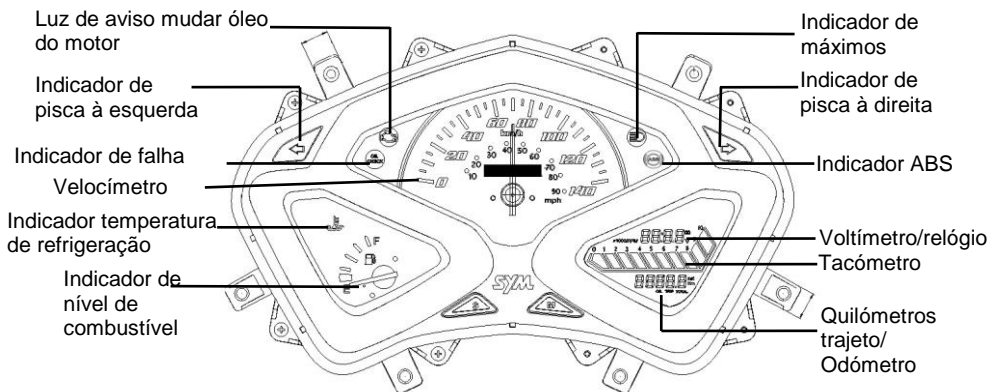

⚠ ATENÇÃO!

Não limpar os elementos de plástico do painel de instrumentos, nem o farol dianteiro, com solventes orgânicos de tipo gasolina ou outros que podem danificá-los.

- **Velocímetro / Taquímetro:**
Indicador da velocidade ou da rotação do motor.
- **Odómetro:**
Indica a distância total percorrida.
- **Quilometragem trajeto:**
O condutor pode medir os quilómetros por percurso.
Em visualização normal, premir o botão "MODO" durante 1 segundo, aparece a quilometragem total percorrida.
Voltar a premir o botão "MODO", aparece a distância percorrida no último trajeto.
No estado de visualização quilometragem percurso, premir o botão "SET" (configurar) durante um longo instante para eliminar o valor visualizado.
- **Indicador de máximos:**
Este indicador acende-se quando os máximos estão ligados.
- **Indicador de pisca (esquerdo/direito):**
A luz de pisca acende-se à direita ou à esquerda de acordo com a direção selecionada no interruptor de sinalização de viragem.
- **Indicador do nível de combustível:**
O ponteiro deste indicador aponta o volume de gasolina existente no depósito.
O ponteiro mantém-se na posição "E" quando a chave de ignição está em "OFF".
- **Indicador temperatura de refrigeração (Para XC12WW-EU):**
Indica a temperatura da água de refrigeração do motor, quando a luz deste indicador acende é necessário verificar se há água suficiente no recipiente e se a ventoinha do ventilador funciona.

• Voltímetro/relógio (Para modelo XC12WW-EU/XC20W1-EU):

Visualização da tensão média da bateria ou das horas.

Em modo visualização das horas, manter o botão "SET" (configurar) pressionado durante meio segundo, aparece o modo de visualização "VOLTAGE" (Tensão) ou o "CLOCK" (relógio).

Em modo visualização do relógio, com a moto estacionada, manter o botão "MODO" carregado durante mais de 2 segundos: exibe-se o MODO acertar as horas, nesse instante carregar o botão "MODO" durante 1 segundo, em seguida acertar as horas (Hora→minutos dez algarismos→minuto um algarismo).

Exercer uma breve pressão sobre o botão "SET" (configurar) uma única vez, adiciona-se 1 algarismo.

Em modo configuração, manter o botão "MODO" pressionado durante mais de 2 segundos para sair do modo configurar.

• Indicador de falha:

Quando há problema no sistema ECS (Ignição eletrônica e carburação), este sinal de alerta mantém-se aceso.

• Luz de alerta mudar óleo do motor (XC12WW-EU/XC20W1-EU):

Avisa quando se deve mudar o óleo do motor, por meio de um sinal luminoso, aproximadamente depois da moto ter percorrido 1 000 quilômetros. O sinal acende-se indicando ao condutor que deve substituir o óleo.

Depois de encher o reservatório com óleo novo, colocar o interruptor principal em "ON", pressionar o botão "SET" (configurar) durante mais de 2 segundos em modo "ODO" até que o sinal luminoso se apague.

• Sinal luminoso ABS (Modelo ABS) (Para XC20W1-EU):

Normalmente, o indicador luminoso ABS (sistema de travagem anti-bloqueio) acende quando se roda o interruptor de ignição e apaga-se pouco depois da moto começar a rodar.

Normalmente, o indicador luminoso ABS (sistema de travagem anti-bloqueio) acende quando se roda o interruptor de ignição e apaga-se pouco depois da moto começar a rodar. Se o ABS está normal, ela mantém-se apagada. Se houver algo de anormal com o ABS, o indicador acende e mantém-se aceso. Quando indicador acende, o ABS está fora de serviço, mas se houver anomalia no sistema, o sistema tradicional de travagem continua a funcionar normalmente.

§ COMO USAR O INTERRUPTOR DE IGNIÇÃO §

INTERRUPTOR DE IGNIÇÃO



Em posição "ON":

- O motor arranca nesta posição.
- Não retirar a chave de ignição.



Em posição "OFF":

- O motor está cortado e não pode arrancar.
- A chave de ignição pode ser retirada.



§ COMO USAR O INTERRUPTOR QUE TRANCA O GUIADOR §



Na posição "Guiador trancado"

- Girar o guidão para a esquerda e inserir a chave rodando-a em sentido horário, em seguida ligeiramente para a esquerda para a posição "lock" (tranca).
- O guidão fica trancado nessa posição.
- A chave de ignição pode ser retirada.
- Para destrancar, basta rodar a chave da posição "LOCK" para "OFF".

⚠ ATENÇÃO!

- Não se esqueça de retirar a chave antes de trancar o assento.

§ COMO USAR O INTERRUPTOR DE ABERTURA DO ASSENTOS §



- Inserir a chave de ignição no interruptor principal de trancar.
- Rode a chave de ignição em sentido contrário ao dos ponteiros do relógio até à posição "Abrir assento".
- A tranca do assento abre-se.

⚠ ATENÇÃO!

- Não mude a posição da chave de ignição enquanto circula. Quando roda a chave para as posições "OFF" e "LOCK" corta o sistema elétrico, podendo provocar acidentes graves. Portanto, a chave de ignição só pode ser dirigida para essas posições quando a moto estiver completamente imobilizada.
- Retire sempre a chave do interruptor de ignição e assegure-se de levá-la consigo depois de ter trancado o guidão e antes de deixar a moto estacionada.
- Se a chave de ignição ficar durante largos períodos de tempo na posição "ON", a bateria da sua moto descarrega-se afetando a sua capacidade de arrancar a moto.
- Não se esqueça de retirar a chave antes de trancar o assento.

§UTILIZAÇÃO DOS BOTÕES §

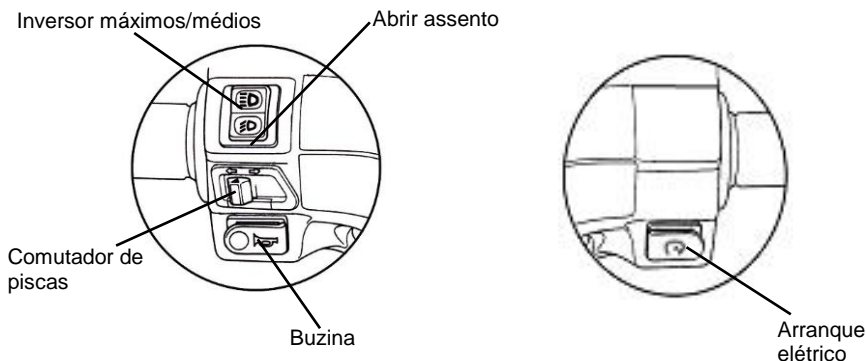

• **Arranque elétrico**



É o botão de arranque (comutador) do motor.

Carregue neste botão de arranque elétrico, com o interruptor de ignição em "on", e mantenha segura a manete do travão dianteiro ou traseiro para arrancar o motor.

⚠ ATENÇÃO!

- Largue imediatamente o botão assim que o motor arranca e não volte a carregar nele enquanto o motor estiver em rotação, para não danificar o motor.
- Este mecanismo é de concepção segura. O motor só arranca com a manete de travagem à frente ou o pedal de travão traseiro acionado.
- Não usar o sistema de iluminação. Colocar o farol dianteiro e o pisca em posição "off" quando arranca o motor.

• **Inversor máximos/médios**

Interruptor de comutação entre máximos e médios do farol dianteiro. Acionar este interruptor para passar de máximos a médios e vice-versa.



Nesta posição, acende os máximos.



Nesta posição, acende os médios ou luz de cruzamento (mantenha-se em médios quando circula em aglomerações.)

• Abrir assento

**Interruptor
abertura do
assento**

Coloque o interruptor de ignição em posição "ON" e carregue neste botão. A tranca do assento abre-se.

Este botão volta automaticamente à sua posição inicial quando se larga.

Carregando no assento, ele tranca-se automaticamente.

Depois do acionamento da tranca, verificar se o assento está bem fechado, puxando-o delicadamente para cima.

⚠ ATENÇÃO!

- Não se esqueça de retirar a chave depois de trancar o assento.
- Não colocar a chave dentro do compartimento de bagagem, enquanto estiver aberto, para evitar que a chave fique trancada no seu interior depois do fecho automático do assento.

• Bloqueador de arranque do motor

Este botão está situado sob o assento.

Em posição "ON": O motor está cortado e não pode arrancar.

Em posição "OFF": Com o interruptor de ignição posicionado em "on" e o interruptor de arranque em "off", carregue no botão de arranque elétrico mantendo as manetes de travagem seguras para arrancar o motor.

Interruptor de bloqueio de arranque do motor

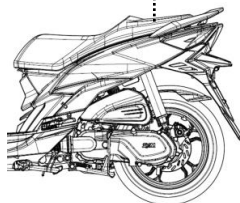

• Buzina



Carregue neste botão, com o interruptor de ignição em "ON", para tocar a buzina.

• Comutador de piscas

Os piscas são utilizados para indicarem uma viragem para a esquerda ou para a direita.

Posicione o interruptor de ignição em "ON" e deslize para a esquerda ou para direita consoante o caso. O pisca acende-se.

Para desligar, basta repor o botão na posição original.



Sinal de pisca à esquerda indica que tenciona virar para a esquerda.



Sinal de pisca à direita indica que tenciona virar para a direita.

§COMPARTIMENTO DE BAGAGENS

- Está situado sob o assento.
- Peso máximo autorizado - 10kg.
- Não guardar objetos de valor no compartimento.
- Certifique-se de que o assento está bem trancado depois de o ter encaixado no suporte.
- Retirar todos os objetos de valor antes de lavar a mota para não encharcá-los.
- Não coloque objetos sensíveis ao calor nesse compartimento porque o motor atinge temperaturas muito altas.

Compartimento de bagagem

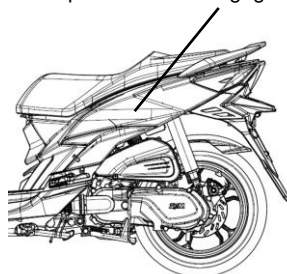

§GANCHO CAPACETES

- Pare a moto e suspenda a presilha do capacete no gancho.

⚠ ATENÇÃO!

- Não deixe o capacete pendurado neste gancho enquanto conduz para não danificar a moto nem perder a função protetora do capacete.

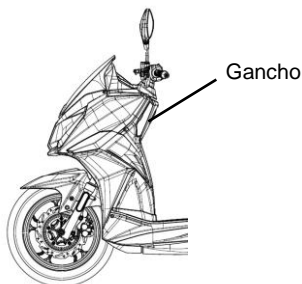

§STAMPA DO DEPÓSITO DE GASOLINA§

1. Insira a chave na fechadura do assento e abra o assento, em seguida gire a tampa do depósito de combustível em sentido anti-horário e retire-a.
2. Não encha o depósito acima do limite quando põe combustível.
3. Alinhar a marca "Δ" da tampa com a marca "Δ" inscrita no depósito de gasolina, a seguir girar a tampa no sentido horário e trancar o assento.

⚠ ATENÇÃO!

- O descanso central deve estar assente no chão, o motor desligado sem fontes de chamas na proximidade para garantir o máximo de segurança enquanto enche o depósito.
- Não encha o depósito acima do limite quando põe combustível. Senão a gasolina escapa-se através de um orifício situado na tampa do depósito, podendo danificar a pintura do corpo e ainda mais grave, provocar o incêndio da moto.
- Certifique-se de que a tampa ficou bem apertada.

§TRAVÕES§

Puxe o manípulo à direita do guidador para acionar o travão dianteiro.

Puxe o manípulo à esquerda do guidador para acionar o travão traseiro.

Puxe o manípulo à esquerda para acionar ambos os travões em simultâneo (modelo CBS).

- Evite travar bruscamente sem necessidade.
- Usar ambos os travões, dianteiro e traseiro, em simultâneo quando quer travar.
- Não trave continuamente durante muito tempo para não aquecer os travões e reduzir assim a sua capacidade de travagem.
- Abrande e trave antecipadamente em dias de chuva sobre pisos escorregadios. Não trave nunca bruscamente para evitar derrapagens e quedas.
- A utilização unicamente do travão da frente ou do travão traseiro aumenta o risco de queda porque a moto tende a ser puxada para um lado.
- Mesmo quando a moto está equipada com o sistema de travagem ABS, travar nas viragens pode causar derrapagem. Numa viragem é melhor limitar a travagem a uma leve pressão em ambos os travões ou não travar. Reduza a sua velocidade antes de chegar à viragem.

Modelo CBS

Para rodas dianteira e traseira

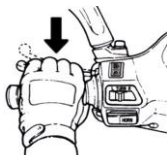

Para a roda dianteira

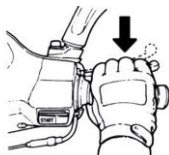

Modelo ABS

Para a roda traseira

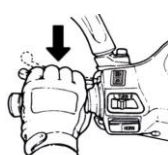

Para a roda dianteira

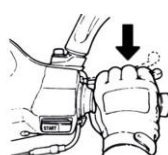

«Travar com o motor»

Reponha o manípulo de aceleração na sua posição de origem e utilize o efeito de travagem do motor.

É necessário acionar ambos os travões, dianteiro e traseiro, de maneira intermitente, quando roda sobre pistas com declive importante e longo.

OBSERVAÇÕES E RECOMENDAÇÕES IMPORTANTES ANTES DE ARRANCAR

O MOTOR

⚠ ATENÇÃO!

- Verifique os níveis de óleo e de gasolina antes de arrancar o motor.
- Quando arranca o motor, o estribo central de estacionamento deve estar bem assente no chão e o travão traseiro acionado para prevenir que a mota avance bruscamente.

1. Rode a chave de ignição para a posição "ON".

2. Acione a manete (pedal) do travão traseiro.

3. Não acelere e carregue no botão do arrancador depois de ter acionado o travão.

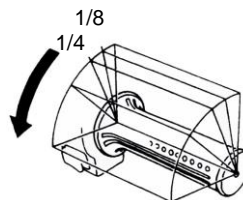

[Preocupamo-nos consigo! Antes de arrancar, aperte o manípulo do travão traseiro.]

⚠ ATENÇÃO!

- Para evitar danificar o motor de arranque, não carregue no botão de arranque mais de 15 segundos consecutivos.
- Se o motor não arrancar após 15 tentativas no botão de arranque, pare e espere 10 segundos antes de tentar novamente.
- É mais difícil arrancar o motor após um longo período de imobilização da mota ou depois do enchimento do depósito de gasolina por ter ficado esgotado. Nesses casos, é necessário acionar o pedal de arranque ou o botão de arranque várias vezes e manter o punho de aceleração apertado até arrancar o motor.
- Podem ser necessários vários minutos até que o motor aqueça, quando se arranca a frio.
- Os gases de escape são nocivos (CO), por isso arranque a sua mota em zonas bem arejadas.

8. O MELHOR MÉTODO DE ARRANQUE

- Acenda o pisca antes de avançar ou recuar com a mota e certifique-se de que não há veículos circulando na sua retaguarda. Em seguida avance ou recue.

§CONTROLO DO PUNHO DE ACELERAÇÃO §

Aceleração: Para aumentar a velocidade. Quando se encontra numa subida acione lentamente o acelerador para permitir ao motor desenvolver a sua potência.

Desaceleração: Para reduzir a velocidade.



§ESTACIONAMENTO §

• Ao aproximar-se do parque de estacionamento:

1. Acenda o indicador de viragem (pisca) antecipadamente e preste atenção aos veículos circulando à frente, atrás, à sua direita e à sua esquerda, em seguida entre no interior do parque de estacionamento e circule lentamente.
2. Reponha o manípulo de aceleração na sua posição de origem e comece a travar. (A luz de travagem acende quando trava para avisar os condutores dos veículos na sua retaguarda.)

• Quando estiver completamente imobilizado:

3. Desligue o indicador de viragem (pisca) e desligue a ignição posicionando a chave em "OFF" para cortar o motor.
4. Desmonte da mota pelo lado esquerdo depois do motor deixar de rodar, escolha um lugar de estacionamento onde a mota não obstrua o trânsito e em que o terreno seja plano, em seguida assente o estribo central de estacionamento.
5. Segure o guidador com a sua mão esquerda e pegue na extremidade frontal do selim ou travão de estacionamento, situado no lado inferior esquerdo do selim, com a sua mão direita.
6. Empurre o estribo central de estacionamento com o seu pé direito e assente-o firmemente no solo.

Não se esqueça: Tranque o guidador e retire a chave de ignição depois de ter estacionado para evitar que a mota seja roubada.

ATENÇÃO!

- Estacione a sua mota em sítio seguro onde não obstrua a circulação do trânsito.

9. VERIFICAÇÃO E MANUTENÇÃO ANTES DE MONTAR E CONDUZIR A MOTA

(Consulte o diagrama de localização dos componentes para identificá-los.)

§INSPEÇÃO DE ROTINA §

Verificar Itens		Verificar pontos cruciais
Óleo do motor		Há óleo suficiente?
Combustível		É suficiente para o percurso? O índice de Octano é igual ou superior a 90
Travões	Dianteiro	Estado de travagem? (Folga na manete de travagem: 10/20mm)
	Traseiro	Estado de travagem? (Folga na manete de travagem: 10/20mm)
Pneus	Dianteiro	A pressão é normal? (Referência: STD 1.75kg/cm ² ,
	Traseiro	A pressão é normal? (Referência: 2.0 kg/cm ² para 1 pessoa, 2.25 kg/cm ² para 2 pessoas)
Guiador		Vibra anormalmente ou difícil de manobrar?
O velocímetro, luzes e retrovisor		O retrovisor está bem orientado? O velocímetro funciona bem? As luzes acendem-se? Iluminam bem a montão na retaguarda?
Ajuste dos componentes principais		Parafusos ou porcas desapertadas?
Pontos anormais		Os problemas anteriores subsistem?

ATENÇÃO!

- Se encontrar alguma avaria durante a inspeção de rotina, solucione o problema antes de voltar a usar a mota. Se necessário, mande verificar e reparar a mota por um **concessionário SYM ou por pessoal homologado pela SYM.**

§VERIFICAÇÃO E MUDANÇA DO ÓLEO DO MOTOR §

• INSPEÇÃO:

1. Utilize o descanso central de estacionamento para assentar a mota em solo plano, retire a vareta de medição do óleo, passados 3 a 5 minutos após a paragem do motor. Limpe o óleo da vareta e volte a inseri-la no seu alojamento tubular (sem rodar.)
2. Extraia novamente a vareta e verifique se o nível de óleo se encontra entre os limites superior e inferior.
- Adicione óleo até ao limite superior se o nível medido estava abaixo do limite inferior. (Inspeccione o cilindro, o cârter e outros pontos para detetar fugas eventuais.)

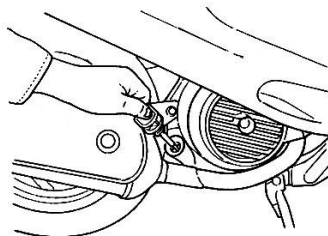

MUDANÇA DO ÓLEO:

- Mude o óleo após ter percorrido os primeiros 300 km, em seguida após cada 1000 km.
- Para obter o desempenho máximo do motor, verifique o nível de óleo depois ter percorrido 500 km percorridos. Adicione óleo até atingir o limite superior, se o nível medido estava abaixo do limite inferior.
- Óleo do motor Use óleo para motor (API) SH/CD SAE de grau 10W-30 ou superior. Caso contrário, se ocorrerem danos subsequentes, não serão cobertos pela garantia.

※ Óleo recomendado: **ÓLEO 4X SYM**

- Capacidade de óleo: 0.95 Litros (0.70 litros na mudança de rotina).
- Capacidade de óleo: 1.00 Litros (0.80 litros na mudança de rotina). Para o modelo XC12WW-EU)
- Use óleo SAE 5W-40 quando a temperatura exterior é inferior a 0°C

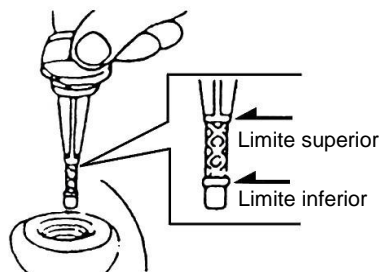

【Limpeza do filtro de óleo】

Desaperte a porca de montagem e fixação do filtro de óleo e retire o filtro. Extraia os corpos estranhos do elemento filtrante com gasolina ou um jacto de ar.

⚠ ATENÇÃO!!

- A medição do nível de óleo será errônea se efetuada com a mota estacionada em terreno desnivelado ou imediatamente após a paragem do motor.
- O motor e o tubo de escape estão muito quentes logo após a paragem do motor. Tenha muito cuidado para não se queimar quando verifica ou muda o óleo do motor.
- Se depois de adicionar óleo, o nível se mantiver muito próximo do limite inferior, inspecione o motor para detetar eventuais fugas e volte a encher o depósito.
- Mantenha-se afastado de faíscas ou chamas quando enche o depósito com óleo.

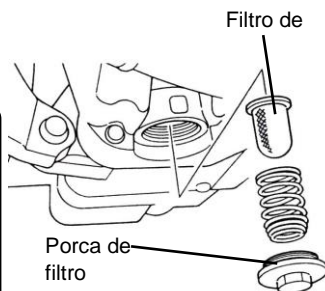

§VERIFICAÇÃO DO NÍVEL DE COMBUSTÍVEL§

- Posicione a chave de ignição em "ON", observe o ponteiro de nível de gasolina para se assegurar de que há combustível suficiente no depósito.
- O motor desta mota foi concebido para funcionar com gasolina sem chumbo com um índice de Octano igual ou superior a 90.
- Assente firmemente o descanso central no solo, desligue o motor e mantenha-se longe de chamas enquanto enche o depósito de gasolina.
- Não encha o depósito acima do limite quando põe combustível.
- Certifique-se de que a tampa do depósito ficou bem apertada.

§VERIFICAÇÃO E MUDANÇA DO ÓLEO DE TRANSMISSÃO§

INSPEÇÃO:

- Utilize o descanso central de estacionamento para assentar a mota em solo plano, aguarde 3 a 5 minutos após a paragem do motor. Retire a porca de infusão no óleo de transmissão, coloque um recipiente de medição sob o parafuso de drenagem do óleo e retire o parafuso. Deixe o óleo correr para o recipiente de medição e verifique se o nível diminuiu. (na desmontagem:180c.c./na mudança:170c.c.Para o modelo XC12WW-EU:190c.c./na mudança:180c.c)

SUBSTITUIÇÃO DO ÓLEO:

- Pare o motor e use o descanso central para assentar a mota em terreno plano. Retire a porca de infusão e o parafuso de drenagem e escorra o óleo do depósito.
- Insira o parafuso de drenagem e aperte-o. Encha com óleo de transmissão novo (170c.c.), depois insira a porca de infusão e enrosque-a até ao fundo. (Certifique-se do bom aperto das porcas e de que não existem fugas de óleo.)

- Óleo recomendado: ÓLEO PARA MOTOR HYPOLD GENUÍNO SYM (SAE 85W-140)

VERIFICAÇÃO E AJUSTE DO CURSO LIVRE DO TRAVÃO

INSPEÇÃO: (O curso livre da manete de travagem deve ser verificado com o motor desligado.)

- Curso livre da manete e do pedal de travagem das rodas dianteira e traseira.
 - ◆ A folga de curso para a manete manual de travagem da roda dianteira (o curso da manete de travagem da posição não travada até ao ponto inicial de travagem) deve ser de 10-20mm. Se ressentir uma frouxidão quando aperta a manete, é porque há anomalia.
 - ◆ A folga de curso para a manete manual de travagem da roda traseira (o curso da manete de travagem da posição não travada até ao ponto inicial de travagem) deve ser de 20-30mm. Se ressentir uma frouxidão quando aperta a manete, é porque há anomalia.

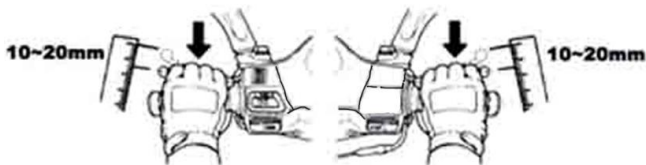

Para a roda traseira

Para a roda dianteira

Ajuste: Tipo tambor (Para XC12W1-EU)

- Os entalhes da porca de ajuste do travão devem estar alinhados com o pino. (ver figura abaixo)

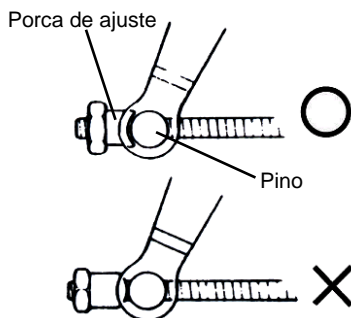

⚠ ATENÇÃO!

Quando o curso está entre 10 e 20 mm, controle os indicadores de travagem das rodas dianteira e traseira. Se a seta da manete aponta a marca "△" no disco do travão, isso significa que a guarnição do travão está muito desgastada e deve ser substituída imediatamente.

- Rode os parafusos de ajuste situados no braço do travão dianteiro e traseiro para regular o curso livre da manete de travagem.
- Aperte as manetes de travagem, depois de reguladas, com ambas as mãos até ressentir uma sensação de travagem efetiva.
- Meça o curso livre com uma régua.

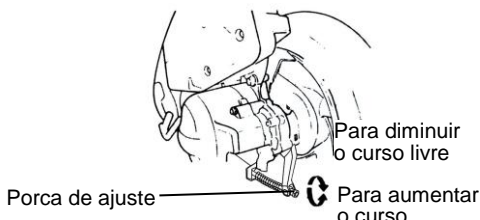

Travão traseiro tipo tambor

INSPEÇÃO DO DISCO DO TRAVÃO (Para os modelos equipados com travão de disco.)

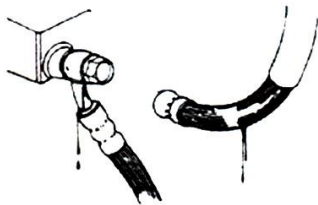

(fuga, dano ou frouxidão no cabo do travão)

• Verificação visual dos tubos do travão para detetar fugas ou danos, verificar as conexões entre cabos e apertá-las se estiverem frouxas, com uma chave inglesa ou ferramenta similar, e verificação se as vibrações no guiador durante a condução ou a interferência com outras peças danificaram os cabos dos travões. Se for o caso, leve a sua mota ao concessionário SANYANG para ser reparada.

⚠ ATENÇÃO!

- Conduza a sua mota sobre piso seco e lentamente para testar os travões dianteiro e traseiro e detetar eventuais anomalias, e se assegurar de que a sua mota está em ótimas condições para conduzir seguramente.

(Verificação da guarnição do travão dianteiro)

- Verificar o travão na retaguarda do compasso da roda. O coxim do travão deve ser substituído por uma nova guarnição se tiver alcançado o limite de desgaste e roçar no disco do travão.

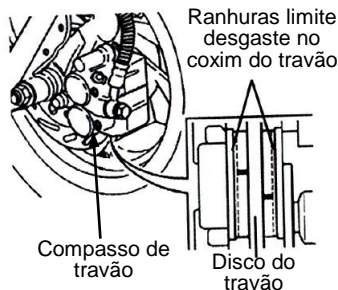

(Enchimento do travão dianteiro com fluido)

1. Desaperte os parafusos e retire a tampa do cilindro mestre de travão.
2. Remova os corpos estranhos e sujidade em torno do depósito tendo o cuidado de não deixar entrar nada dentro do depósito.
3. Retire o disco de diafragma e o diafragma.
4. Adicione fluido de travões até atingir o nível superior.
5. Insira o disco de diafragma e o diafragma e reponha a tampa no cilindro mestre de travão.
6. Respeite o posicionamento original do diafragma e não deixe entrar corpos estranhos nem sujidade no depósito. E aperte bem a tampa de cobertura do cilindro mestre.

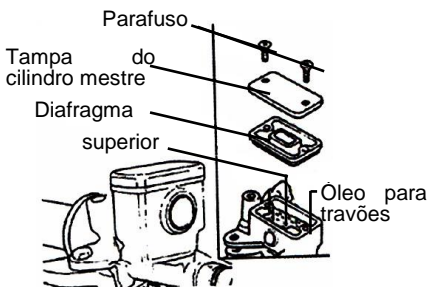
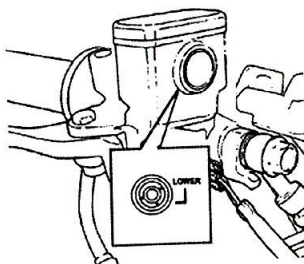

⚠ ATENÇÃO!

- Para evitar reacções químicas utilize somente o fluido para travões recomendado pelo construtor.
- Não encha acima do limite superior do depósito e evite salpicar os componentes pintados ou plásticos para não danificá-los.

§ AJUSTE DE FOLGA NO PUNHO DE ACELERAÇÃO §

- Uma folga bem regulada permite ao punho rodar entre 2 e 6 mm.
- Desaperte primeiro o parafuso de bloqueio e a seguir rode o parafuso de regulação para ajustar. Aperte o parafuso de bloqueio até ao fundo depois de ter ajustado.

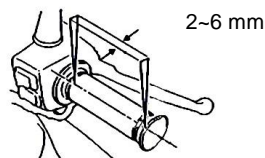

Pontos a controlar:

1. Inspeccione o cabo do acelerador verificando se pode ser deslocado delicadamente da posição chegada ao punho à posição mais afastada.
2. Manobre o guiador de um lado para o outro para verificar se o cabo do amortecedor não interfere no movimento.
3. Verifique se o cabo do amortecedor não está obstruído por outros cabos impedindo-o de ser movido com delicadeza.

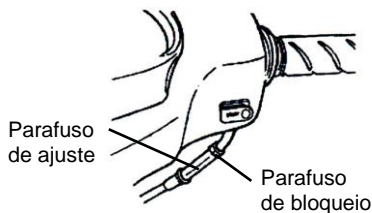

§ VERIFICAÇÃO E MANUTENÇÃO DA BATERIA §

- A mota está equipada com uma bateria isenta de manutenção pelo que não é necessário verificar o nível nem adicionar eletrólito. Se encontrar alguma avaria contacte imediatamente o seu concessionário SYM.

(Limpeza dos terminais da bateria)

- Retire os terminais da bateria e limpe-os se estiverem sujos ou corroídos.
- Procedimento de extração da bateria:
Posicione o interruptor de ignição em "OFF" e em seguida retire primeiro o parafuso do terminal negativo para desligar o cabo do pólo negativo. Depois retire o parafuso de fixação do cabo positivo e desligue esse cabo.

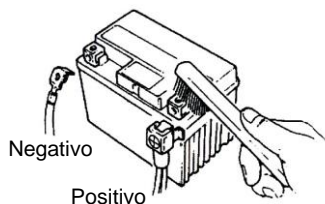

⚠ ATENÇÃO!

- Limpe os terminais da bateria com água tépida se estiverem corroídos e apresentarem depósitos esbranquiçados.
- Se a erosão dos terminais for considerável, desligue os cabos e limpe os depósitos com uma escova de aço ou lixa de papel.
- Volte a ligar os cabos depois de limpar a bateria e aplique uma camada fina de graxa nos terminais.
- Reinstale a bateria na ordem inversa de desmontagem.
- A mota está equipada com uma bateria isenta de manutenção pelo que não é necessário verificar o nível nem adicionar eletrólito. Se encontrar alguma avaria contacte imediatamente o seu concessionário SYM.

⚠ ATENÇÃO!

- Trata-se de uma bateria fechada. Não retirar nunca as tampas.
- Para evitar perdas de energia elétrica e auto descargas quando a bateria fica inutilizada durante longos períodos. Retire a bateria da mota e guarde-a num local bem ventilado e pouco iluminado depois de ter sido carregada. Desligue o fio negativo quando a bateria fica na mota.
- Quando é preciso substituir a bateria, é necessário uma bateria nova de tipo fechado (isenta de manutenção).

§INSPEÇÃO DOS PNEUS §

- Os pneus devem ser inspecionados e enchidos com o motor desligado.
- Quando a curva de contacto do pneu ao solo é anormal, verifique a sua pressão e encha-o até atingir a pressão especificada.
- A pressão dos pneus deve ser medida com uma sonda adequada e a frio.

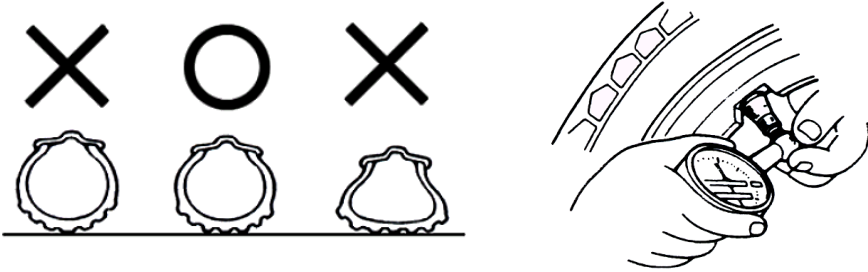

CONSULTE AS ESPECIFICAÇÕES PADRÃO PARA A PRESSÃO DOS PNEUS

Corpos estranhos
(pregos ou
pedrinhas)

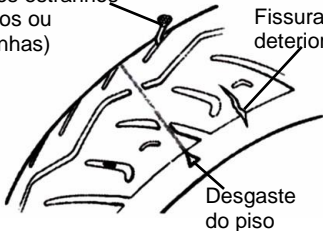

Fissuras e
deterioração

Desgaste
do piso

- Verifique visualmente os ombros e frente dos pneus, para detetar fissuras ou deteriorações.
- Verifique visualmente os pneus para detetar pregos ou pedrinhas enterrados na banda de rodagem.
- Verifique o "desgaste do piso ou banda de rodagem" para determinar se a profundidade dos sulcos da escultura é insuficiente.
- Um pneu com desgaste visível está muito usado e deve ser substituído imediatamente.

⚠ ATENÇÃO!

- Uma pressão anormal, rachas ou desgaste são as causas mais importantes de perda de controlo do guiador e de perfuração dos pneus.

§VERIFICAÇÃO DOS AMORTECEDORES DIANTEIROS COM O GUIADOR §

- Efetuar este teste com o motor desligado e a chave de ignição fora do fecho.
- Verificar visualmente os amortecedores frontais para detetar eventuais danos.
- Puxe o guiador para cima e para baixo e verifique se os amortecedores da frente absorvem os ruídos derivados das flexões.
- Verifique as porcas e parafusos dos amortecedores frontais e aperte-os com uma chave caso estejam frouxos.
- Sacuda o guiador para cima e para baixo, para a direita e para esquerda, para a frente e para trás, para verificar se está demasiado folgado, se apresenta muita resistência ou tende a puxar para um lado.
- Verifique se os cabos dos travões não empecilham o curso de manobra do guiador.
- Mandar verificar ou afinar a sua moto SYM num concessionário habilitado quando detecta problemas ou anomalias no seu funcionamento.

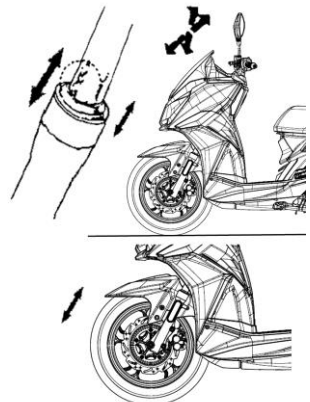

§VERIFICAÇÃO E MUDANÇA DOS FUSÍVEIS §

Desligue o interruptor de ignição e verifique se os fusíveis estão intactos. Troque o fusível queimado por um novo de amperagem idêntica (10A/15A/20A). A utilização de um fusível de amperagem superior (10A/10A/15A/20A), de um arame ou de um fio de ferro para substituir o fusível queimado é estritamente proibido porque esses aparatos podem deteriorar o sistema e circuito elétrico.

- Retire o compartimento de bagagem e encontrará o suporte de fusíveis perto da bateria.
- Abra a tampa da caixa de fusíveis e extraia o fusível. Verifique se está estragado ou fundido.
- Os fusíveis novos devem ser bem encaixados nos seus conectores aquando da troca. Conexões frouxas provocam custos suplementares e danos.
- Utilize unicamente peças sobresselentes conformes às especificações do fabricante quando substitui componentes elétricos tais como lâmpadas de luz. A utilização de peças soltas não conformes às especificações do construtor, quando se efetuam substituições, pode provocar a explosão do fusível e descarga excessiva da bateria.
- Evite deitar água diretamente sobre ou à volta da caixa de fusíveis quando lava a mota.
- Se o fusível novo funde rapidamente logo após a sua instalação, verifique a causa antes de voltar a substituí-lo. Leve a sua mota ao seu concessionário para ser revista quando não conhece a causa da explosão do fusível.

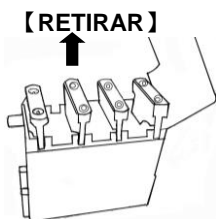

§VERIFICAÇÃO DOS PISCAS E DA BUZINA §

- Rode a chave de ignição para a posição "ON".
- Ligue o interruptor dos indicadores de viragem (piscas) e certifique-se de que as luzes dianteira e traseira dos piscas da direita e da esquerda acendem, em seguida verifique se a buzina ressoa.
- Verifique se as coberturas das luzes de pisca estão sujas, fendidas ou desapertadas.
- Carregue no botão da buzina para verificar se ela toca.

⚠ ATENÇÃO!

- Utilize somente lâmpadas de pisca com as especificações indicadas pelo construtor para não afetar o seu funcionamento normal.
- Acione o sinal de viragem (pisca) antes de efetuar uma viragem ou mudar de estrada para avisar os condutores dos veículos na sua retaguarda.
- Desative o sinal do pisca imediatamente após a manobra, repondo o interruptor em posição original para evitar que a luz do pisca confunda os condutores dos veículos na sua retaguarda.

§VERIFICAÇÃO DAS LUZES DIANTEIRA E TRASEIRA §

- Interruptor de arranque do motor e de acendimento do farol dianteiro. Verifique se estão acesos.
- Controle a luminosidade e direção do feixe luminoso da frente, projetado numa parede, para verificar se está correto.
- Verifique se a cobertura do farol dianteiro está suja, fendida ou desapertada.

§VERIFICAÇÃO DA LUZ DE TRAVAGEM §

- Posicione a chave de ignição em "ON", mantenha apertadas as manetes dos travões dianteiro e traseiro. Verifique se a luz de travagem acende.
- Verifique se a cobertura da luz de travagem está suja, fendida ou desapertada.

⚠ ATENÇÃO!

- Utilize somente lâmpadas com as mesmas características e nunca lâmpadas de especificação distinta para evitar danificar o sistema elétrico, queimar lâmpadas e descarregar a bateria.
- Não alterar nem adicionar componentes elétricos para evitar sobrecarregar ou provocar curto-circuitos, suscetíveis de provocar incêndios e queimar a mota, o condutor e os passageiros com gravidade.

§DETECÇÃO DE FUGAS DE COMBUSTÍVEL§

- Inspeccionar o depósito, tampa e orifício e o carburador para detetar eventuais fugas de combustível.

§VERIFICAÇÃO DA LUBRIFICAÇÃO DOS DIVERSOS MECANISMOS DO CORPO§

- Inspeccione as peças móveis do corpo para verificar se estão bem lubrificadas. (por exemplo: os pontos de rotação no estribo central, no estribo lateral e na manete de travagem...etc.).

§VERIFICAÇÃO DA VELA DE IGNIÇÃO§

- Retire a tampa do cabo da vela de ignição (extraia a vela com a chave de velas que se encontra no estojo de ferramentas.
- Verifique se o eletrólito está sujo ou apresenta depósitos de carbono.
- Limpe os depósitos no eletrólito com fio de aço e lave a vela com gasolina. Seque a vela com um pano.
- Verifique o eletrólito e regule a sua altura entre 0.6 e 0.7 mm. (Meça com um calibrador de lâminas)
- Aperte a vela com a mão até onde puder e a seguir rode de 1/2-3/4 de volta com a chave de velas.

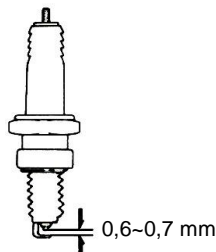

⚠ ATENÇÃO!!

O motor fica muito quente depois de ter rodado. Tenha cuidado, não se queime.

※Use somente velas de ignição especificadas para o motor desta mota e recomendadas pelo construtor. (Consulte as especificações.)

§VERIFICAÇÃO DO FILTRO DE AR§

《PROCESSO DE DESMONTAGEM》

1. Retire os parafusos de montagem da tampa do filtro de ar.
- 2.Extrair a tampa do filtro de ar e em seguida o elemento filtrante.
- 3.Desprenda o filtro e limpe-o. (Consultar o calendário de manutenção.)

Parafusos

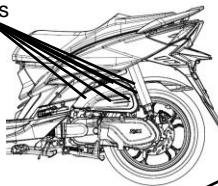

Filtro

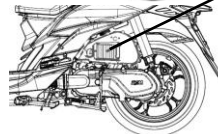

《PROCESSO DE MONTAGEM》

- Monte o filtro de ar na ordem inversa de desmontagem.

⚠ ATENÇÃO!

- Os depósitos de poeira são uma das causas principais de diminuição de potência e de aumento do consumo de gasolina.
- Mude o filtro de ar mais vezes para prolongar a vida útil do motor se roda frequentemente com a sua mota sobre pistas empoeiradas.
- Se o filtro de ar ficar mal instalado, a poeira será absorvida pelos cilindros causando o seu desgaste prematuro e reduzindo a potência e longevidade do motor.
- Faça atenção para não encharcar o filtro de ar quando lava a mota. Se tal acontecer, dificultará o arranque do motor.

10. QUANDO OCORRE UMA ANOMALIA OU UM PROBLEMA

§DIAGNÓSTICO QUANDO O MOTOR NÃO ARRANCA §

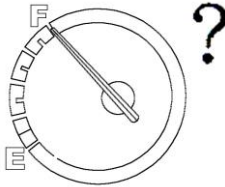

- (1). A chave de ignição está em posição "ON"?
- (2). Há gasolina suficiente no depósito?
- (3). Apertou as manetes de travão ao mesmo tempo que acionava o motor de arranque?

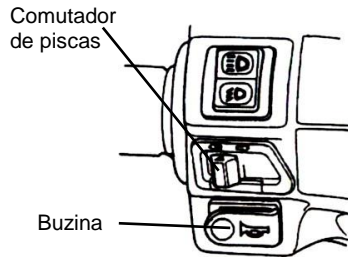
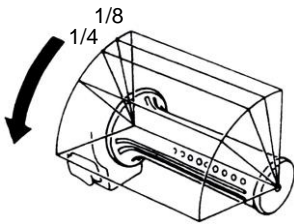

- (4). Rodou o punho do acelerador enquanto carregava no botão de arranque?
- (5). Posicione o interruptor de ignição em "ON" e acione a buzina. Se não houver som, é provável que um fusível tenha fundido.

【 Caso não detecte a causa que impeça a sua mota de funcionar, contacte imediatamente uma oficina autorizada ou um revendedor farnquiado SYM. 】

11. SUGESTÕES RELATIVAS AO COMBUSTÍVEL

- A gasolina preconizada para a mota é SEM CHUMBO com um índice de Octano igual ou superior a 90.
- Se a mota é conduzida a grande altitude (onde a pressão atmosférica é inferior), sugerimos reajustar a mistura ar/gasolina para maximizar o desempenho do motor.

12. ÓLEO DE TRANSMISSÃO

- ÓLEO recomendado: ÓLEO PARA MOTOR HYPOLD GENUÍNO SYM (SAE 85W-140)

13. PRECAUÇÕES RELATIVAS À CONDUÇÃO DA MOTA

1. Erga a mota com o estribo central e sente-se no selim.
Desloque a mota para a frente para levantar o estribo de estacionamento.

ATENÇÃO!

- Nunca rode o punho de aceleração arbitrariamente para aumentar a potência do motor antes de começar a rodar.

2. Monte na mota pelo lado esquerdo e sente-se bem no selim apoiando firmemente o seu pé direito no chão para evitar que a mota caia.

ATENÇÃO!

- Aperte o travão da roda traseira antes de começar a rodar.

3. Rode o punho de aceleração lentamente até a mota começar a avançar.

ATENÇÃO!

- Rodar rapidamente o punho de aceleração ou largar o pedal de embraiagem pode provocar o avanço brusco e brutal da mota, o que é muito perigoso.
- Assegure-se de que o estribo lateral de estacionamento está bem encaixado em posição retraída antes de largar.

[Não acionar o travão bruscamente nem efetuar manobras bruscas]

- Uma travagem ou manobra brusca provoca derrapagens e quedas.
- Uma travagem brusca ou uma manobra rápida pode causar derrapagem, deslizamento lateral ou queda, particularmente em dias chuvosos sobre piso molhado e escorregadio.

[Conduzir com muito cuidado em dias chuvosos]

- A distância segura de travagem em dias chuvosos, sobre estrada molhada, é superior à distância preconizada para estrada seca. Por conseguinte, abrande e prepare-se para acionar o travão antecipadamente.
- O punho de aceleração deve ser largado e os travões acionados o suficiente para reduzir a velocidade quando se desce uma pista inclinada.

§ Sistema anti-bloqueio do travão §

O sistema ABS foi concebido para prevenir que a roda se bloqueie quando se aplica o travão em linha reta. O ABS regula automaticamente a força do travão. A intermitência das forças de prensão e de travagem ajudam a prevenir o bloqueio da roda e permitem estabilizar o guiador até à imobilização da moto.

A função de controlo dos travões é idêntica à de uma motocicleta tradicional. A manete de travão é utilizada para acionar o travão da frente e o pedal de travão para o travão traseiro.

Apesar do ABS proporcionar estabilidade durante a paragem prevenindo o bloqueio da roda, não se esqueça do seguinte:

- O ABS não compensa as condições adversas da estrada, má avaliação ou uso incorreto dos travões. Dever ser tão prudente como se conduzisse uma motocicleta não equipada de ABS.
- O ABS não foi concebido para reduzir a distância segura de travagem. Sobre terrenos de superfície irregular ou friável ou muito inclinados, a distância de travagem de uma motocicleta equipada com ABS deve ser maior que para uma motocicleta sem ABS. Seja muito prudente nesses terrenos.
- O ABS ajuda a prevenir o bloqueio da roda quando se trava em linha reta, mas não controla a patinagem da roda causada pela travagem nas viragens. Quando se circula numa viragem é melhor limitar a travagem a uma leve pressão de ambos os travões ou não travar. Reduza a sua velocidade antes de chegar à viragem.
- Os computadores integrados no ABS comparam a velocidade do veículo com a velocidade da roda. Os pneus não conformes às especificações podem afetar a velocidade da roda, confundindo os computadores e aumentar a distância de travagem.

ATENÇÃO!

O ABS não protege o condutor contra todos os perigos possíveis e não substitui as regras de condução segura. Observe atentamente o funcionamento e apreenda os limites do sistema ABS. Cabe ao condutor conduzir a velocidade adequada às condições atmosféricas, ao revestimento da estrada e às condições de circulação.

14. INSPEÇÃO SISTEMA DE REFRIGERAÇÃO (Para XC12WW-EU)

(Inspeção o sistema de refrigeração para eventuais fugas de líquido)

1. Assente a mota sobre o descanso central em terreno plano.
2. Inspeção o radiador e tubagens em busca de fugas eventuais.
3. Inspeção o solo à volta e sob o veículo para detetar um eventual escoamento de líquido.

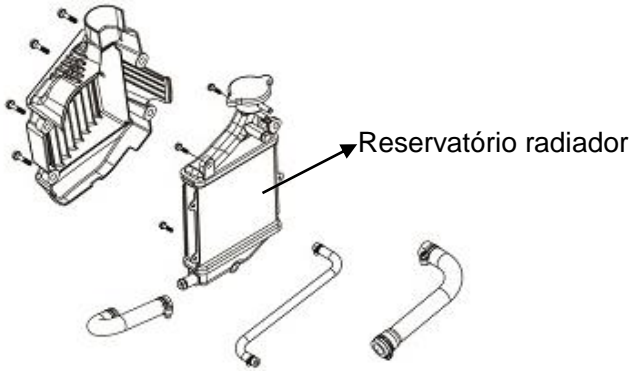

ENCHIMENTO COM REFRIGERANTE

- Assente o veículo sobre terreno plano na vertical.
- Abrir a tampa do reservatório.
- Abrir a tampa do reservatório do ventilador, adicionar refrigerante.
- Quando o nível de refrigerante está abaixo da reserva, pode ser um sinal de anomalia no sistema de refrigeração.
- Para evitar que o radiador enferruje, não use refrigerantes de marcas desconhecidas

Concentração do agente refrigerante: 50%

Capacidade do reservatório de refrigerante: 430 ml;

Capacidade do reservatório do ventilador em refrigerante: 75-150ml.

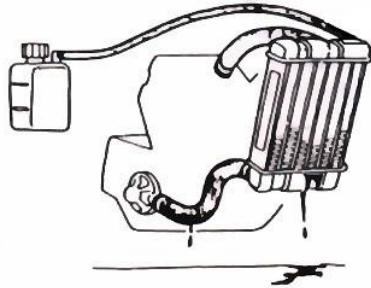

ATENÇÃO!

- Adicione água macia ao refrigerante.
- Não utilize refrigerante de má qualidade para não reduzir a vida útil do radiador.
- O refrigerante deve ser mudado, normalmente, uma vez por ano.
- Acrescentar refrigerante no reservatório do radiador.
- A manutenção do circuito de refrigeração pode ser efetuada na mota.
- Não verter líquido de refrigeração sobre a carenagem do radiador.
- Depois de efetuar a manutenção do sistema, certifique-se de que não existem fugas.
- Enquanto o motor estiver quente, não abra a tampa do reservatório do radiador porque o fluido a alta temperatura causa queimaduras, a manutenção do sistema de refrigeração pode ser efetuada antes do motor arrefecer.
- Consulte a tabela de referência para a concentração e temperatura do líquido de refrigeração quando a temperatura do ar é inferior a zero.

Tabela de referência com as percentagens de concentração de anticongelante consoante as temperaturas

- Percentagens corretas de descongelante em função das temperaturas indicadas abaixo:

Percentagem de descongelante	Temperatura de congelação	Observação
20%	-8	utiliza-se a concentração de 50% em todas as motas antes de serem entregues para assegurar uma descongelação eficaz.
30%	-15	
40%	-24	
50%	-36	

- Quando não encontra o descongelante recomendado, use um equivalente de alta qualidade.
- Aumente a frequência de manutenção do radiador quando está muito frio.

15. CALENDÁRIO DE MANUTENÇÃO PERIÓDICA

Item	Manutenção em quilometragem	Aos 300 KM	Cada 1000 KM	Cada 3000 KM	Cada 6000 KM	Cada 12000 KM	Observações	
	Manutenção em intervalos de tempo	NOVA	1 Mês	3 Meses	6 Meses	1 Ano		
1	Filtro de ar (Observação)	I	L		S(papel)	S(esponja)		
2	Filtro de ar	I						
3	Filtro de óleo (Tela)	L			L			
4	Óleo do motor	S	Substituição após 1 000 KM					
5	Pressão pneus	I	I					
6	Bateria	I	I					
7	Vela de ignição	I		I		S		
8	Carburador (ao ralenti)	I			I			
9	Suporte e punhos do guidador	I		I				
10	Detetar fugas na transmissão	I	I					
11	Detetar fugas no cárter	I	I					
12	Óleo de transmissão	S	Substituição após 5000 KM (5 Meses)					
13	Correia de transmissão/roleteo				I	S		
14	Interruptor e limites do depósito de gasolina	I		I				
15	Cabo e funcionamento do acelerador	I	I					
16	Porcas e tirantes do motor	I		I				
17	Cabeça do cilindro, cilindro e pistão				I			
18	Sistema de escape/limpeza do dióxido de carbono				I			
19	Corrente distribuição/tempo de ignição	I		I				
20	Folga válvula	I			I			
21	Amortecedores	I			I			
22	Suspensão dianteira/traseira	I			I			
23	Descansos central/lateral	I			I/L			
24	Sistema blow-by do cárter(PCV)	I		I				
25	Disco de embraiagem				I			
26	Mecanismo dos travões/guarnição dos travões (coxim)	I	I					
27	Porcas/tirantes para cada componente	I	I					
28	Refrigerante		I	I		S		
29	Ventoinha de refrigeração, tubagem		I	I				

☆O calendário de manutenção apresentado acima é preconizado para a referência preferencial de 1000 km por mês.

☆ Faça a revisão periódica da sua mota num concessionário ou revendedor franquiado pela SYM para conservá-la em excelente estado de marcha.

Código: I ~ Inspeção, limpeza e afinação S ~ Substituição

L ~ Limpeza (substituição se necessário) L ~ Lubrificação

Observação: 1. Limpar ou trocar o elemento de filtração do ar com mais frequência quando se conduz a mota em pistas poeirentas ou em ambientes altamente poluídos.

2. A manutenção deve ser efetuada com mais frequência quando a mota é utilizada frequentemente a alta velocidade e se tiver ultrapassado a quilometragem recomendada.

【As notas indicadas na coluna Observações servem para indicar os modelos abrangidos.】

16. ESPECIFICAÇÕES

Item	Modelo Especificações	XC12W1-EU
Comprimento		1990 mm
Largura		730 mm
Altura		1075/1115(incluindo o visor) mm
Base rodas		1350mm
Peso líquido		128kg (frente 51kg retaguarda 77kg)
Modelo		Motor monocilíndrico, a 4 tempos, refrigerado por ar forçado
Combustível requerido		Gasolina sem chumbo
Volume de percurso		124.65 c.c.
Taxa de compressão		10.68±0.2 :1
PA máxima		7.5kw/8500 rpm
Torque máximo		9.2N.m/7000 rpm
Folga válvula: IN/EX		0.12/0.12 mm
Meio de arranque		Arranque elétrico
Amortecedor dianteiro		Garfo telescópico
Amortecedor traseiro		Singular
Transmissão		C.V.T.
Pneu dianteiro		110/90-14
Pneu traseiro		110/80-14
Tipo de aro		Alumínio
Pressão pneus		Dianteiro: STD 2.00 kg/cm ² , Traseiro: STD 2.00kg/cm ² para 1 pessoa, 2.25kg/cm ² para 2 pessoas
Travão dianteiro		Tipo disco
Travão traseiro		Tipo tambor
Farol frontal (máximo, mínimo)		12V 35/35W
Luz de presença frontal		12V LED 0.5W
Sinal de pisca frente/retaguarda		12V 10W/12V 10W
Luz de presença traseira/luz de travagem		12V 0,5W/12V 2,0W
Luz traseira		12V 0,12W
Capacidade do depósito de óleo do motor		0.95 L (0.70 L quando se muda)
Capacidade do depósito de óleo de transmissão		180c.c (170c.c quando se muda)
Capacidade do depósito de gasolina		7.50L
Fusível		15Ax2 &10Ax1 & 20Ax1
Vela de ignição		CR7HSA
Capacidade da bateria		12V 6Ah (tipo fechada, bateria isenta de manutenção)
Filtro de ar		De papel

17. ESPECIFICAÇÕES

Item	Modelo Especificações	XC12WW-EU
Comprimento		1990 mm
Largura		730 mm
Altura		1075/1115(incluindo o visor) mm
Base rodas		1350mm
Peso líquido		135kg (frente 53kg retaguarda 82kg)
Modelo		Motor monocilíndrico, a 4 tempos, refrigerado por ar forçado
Combustível requerido		Gasolina sem chumbo
Volume de percurso		124.65 c.c.
Taxa de compressão		11.3±0.2 :1
PA máxima		8.3kw/8000 rpm
Torque máximo		10.7N.m/6500 rpm
Folga válvula: IN/EX		0.12/0.12 mm
Meio de arranque		Arranque elétrico
Amortecedor dianteiro		Garfo telescópico
Amortecedor traseiro		Oscilações duplas
Transmissão		C.V.T.
Pneu dianteiro		100/90-14
Pneu traseiro		110/80-14
Tipo de aro		Alumínio
Pressão pneus		Dianteiro: STD 2.00 kg/cm ² , Traseiro: STD 2.00kg/cm ² para 1 pessoa, 2.25kg/cm ² para 2 pessoas
Travão dianteiro		Tipo disco
Travão traseiro		Tipo disco
Farol frontal (máximo, mínimo)		12V 35/35W
Luz de presença frontal		12V LED 0.5W
Sinal de pisca frente/retaguarda		12V 10W/12V 10W
Luz de presença frontal		12V LED 0.5W
Farol cauda/luz de paragem		12V LED 0.12W/2.0W
Capacidade do depósito de óleo do motor		1.00 L (0.80 L quando se muda)
Capacidade do depósito de óleo de transmissão		190c.c (180c.c quando se muda)
Capacidade do depósito de gasolina		7.50L
Fusível		15Ax2 & 10Ax1 & 20Ax1
Vela de ignição		CR7HSA
Capacidade da bateria		12V 6Ah (tipo fechada, bateria isenta de manutenção)
Filtro de ar		De papel

18. ESPECIFICAÇÕES

Item	Modelo	XC20W1- ZA/XC20W-ZAC
	Especificações	
Comprimento		1990mm
Largura		730mm
Altura		1075/1115(incluindo o visor) mm
Base rodas		1350mm
Peso líquido		134kg (frente 53kg retaguarda 81kg)
Modelo		Motor monocilíndrico, a 4 tempos, refrigerado por ar forçado
Combustível requerido		Gasolina sem chumbo
Volume de percurso		168.9 c.c.(Diâmetro:61mm Curso:57.8mm)
Taxa de compressão		10.16±0.2 :1
PA máxima		8.8kw/8000 rpm
Torque máximo		12.2N.m/6000 rpm
Folga válvula: IN/EX		0.12/0.12 mm
Meio de arranque		Arranque elétrico
Amortecedor dianteiro		Garfo telescópico
Amortecedor traseiro		Oscilações duplas
Tipo embraiagem		Tipo auto-centrífugo
Transmissão		C.V.T.
Pneu dianteiro		100/90-14
Pneu traseiro		110/80-14
Tipo de aro		Alumínio
Pressão pneus		Dianteiro: STD 2.00 kg/cm ² , Traseiro: STD 2.00kg/cm ² para 1 pessoa, 2.25kg/cm ² para 2 pessoas
Travão dianteiro		Tipo disco(Ø 260 mm)
Travão traseiro		Tipo disco(Ø 220 mm)
Farol frontal (máximo, mínimo)		12V 35/35W
Luz de presença frontal		12V LED 0.5W
Sinal de pisca frente/retaguarda		12V 10W/12V 10W
Farol cauda/luz de paragem		12V LED 0.12W/2.0W
Capacidade do depósito de óleo do motor		0.95 L (0.70 L quando se muda)
Capacidade do depósito de óleo de transmissão		180c.c (170c.c quando se muda)
Capacidade do depósito de gasolina		7.50L
Fusível		15Ax2 & 10Ax1 & 20Ax1
Vela de ignição		CR7HSA
Capacidade da bateria		12V 6Ah (tipo fechada, bateria isenta de manutenção)
Filtro de ar		De papel

 www.symfrance.fr

 www.symmotos.ch

 www.symscooters.nl

 www.sym.pt

 www.sym.be

SYM